

OM-PDe- 15A-G. English LHD

i30PDe

Εγχειρίδιο Οδηγιών

i30 PDe



NEW THINKING.
NEW POSSIBILITIES.



Το παρόν Εγχειρίδιο Οδηγιών αποτελεί τμήμα του αυτοκινήτου και παραμένει μέσα σ' αυτό κατά την πώληση του αυτοκινήτου για χρήση από τον επόμενο ιδιοκτήτη.

ΣΤΟΙΧΕΙΑ ΙΔΙΟΚΤΗΤΗ

ΠΡΩΤΟΣ ΙΔΙΟΚΤΗΤΗΣ
ΔΙΕΥΘΥΝΣΗ:

ΟΝΟΜΑΤΕΠΩΝΥΜΟ:
ΟΔΟΣ:
ΠΟΛΗ:
ΧΩΡΑ:
Τ.Κ.:

ΗΜΕΡΟΜΗΝΙΑ ΑΓΟΡΑΣ: _____

ΕΠΟΜΕΝΟΣ ΙΔΙΟΚΤΗΤΗΣ:
ΔΙΕΥΘΥΝΣΗ:

ΟΝΟΜΑΤΕΠΩΝΥΜΟ:
ΟΔΟΣ:
ΠΟΛΗ:
ΧΩΡΑ:
Τ.Κ.:

ΗΜΕΡΟΜΗΝΙΑ ΜΕΤΑΒΙΒΑΣΗΣ: _____

HYUNDAI

ΕΓΧΕΙΡΙΔΙΟ ΟΔΗΓΙΩΝ

Λειτουργία

Συντήρηση

Προδιαγραφές

Όλες οι πληροφορίες που περιέχονται στο Εγχειρίδιο Οδηγιών ισχύουν μέχρι την εκτύπωση του εγχειριδίου. Ωστόσο, η HYUNDAI διατηρεί το δικαίωμα να κάνει αλλαγές οποιαδήποτε χρονική στιγμή στα πλαίσια της πολιτικής της διαρκούς βελτίωσης των προϊόντων της.

Το εγχειρίδιο αυτό ισχύει για τα όλα τα μοντέλα HYUNDAI και περιλαμβάνει περιγραφές και επεξηγήσεις τόσο για τον προαιρετικό όσο και για το βασικό εξοπλισμό. Έτσι, στο εγχειρίδιο αυτό μπορείτε να βρείτε πληροφορίες που δεν σχετίζονται με το συγκεκριμένο δικό σας αυτοκίνητο.

Παρακαλώ σημειώστε ότι κάποια μοντέλα είναι εξοπλισμένα με δεξιότιμο σύστημα πλοήγησης (RHD). Οι επεξηγήσεις και απεικονίσεις για κάποιες λειτουργίες δεξιότιμων μοντέλων είναι αντίθετες με από αυτές γραμμένες στο εγχειρίδιο.



ΠΡΟΣΟΧΗ: ΜΕΤΑΤΡΟΠΕΣ ΣΤΟ HYUNDAI ΣΑΣ

Το HYUNDAI σας δεν πρέπει να μετατραπεί με κανέναν τρόπο. Τέτοιες μετατροπές μπορεί να έχουν αρνητική επίδραση στην απόδοση, την ασφάλεια και την αξιοπιστία του HYUNDAI σας και μπορεί, επιπλέον, να παραβιάσουν τους όρους εγγύησης του αυτοκινήτου. Ορισμένες μετατροπές μπορεί, επίσης, να παραβιάσουν τους κανονισμούς του Υπουργείου Μεταφορών και άλλων υπηρεσιών στην χώρα σας.

ΕΓΚΑΤΑΣΤΑΣΗ ΑΣΥΡΜΑΤΗΣ ΕΠΙΚΟΙΝΩΝΙΑΣ Η ΚΙΝΗΤΗΣ ΤΗΛΕΦΩΝΙΑΣ

Το αυτοκίνητό σας είναι εξοπλισμένο με ηλεκτρονικό ψεκασμό καυσίμου και άλλα ηλεκτρονικά εξαρτήματα. Είναι δυνατόν μια λανθασμένη εγκατάσταση/ρύθμιση ενός ασυρμάτου ή κινητού τηλεφώνου να έχει αρνητική επίδραση στα ηλεκτρονικά συστήματα. Για το λόγο αυτό, αν επιλέξετε να τοποθετήσετε μία από αυτές τις συσκευές, σας συνιστούμε να ακολουθείτε προσεκτικά τις οδηγίες του κατασκευαστή ή να απευθυνθείτε στον Εξουσιοδοτημένο Επισκευαστή HYUNDAI για μέτρα προφύλαξης ή ειδικές οδηγίες.



ΑΣΦΑΛΕΙΑ ΚΑΙ ΠΡΟΕΙΔΟΠΟΙΗΣΗ ΓΙΑ ΖΗΜΙΕΣ ΣΤΟ ΑΥΤΟΚΙΝΗΤΟ

Το εγχειρίδιο αυτό περιλαμβάνει πληροφορίες με χαρακτηρισμό όπως ΚΙΝΔΥΝΟΣ, ΠΡΟΕΙΔΟΠΟΙΗΣΗ, ΠΡΟΣΟΧΗ και ΣΗΜΕΙΩΣΗ. Οι χαρακτηρισμοί αυτοί επισημαίνουν τα εξής:

ΚΙΝΔΥΝΟΣ

Ο ΚΙΝΔΥΝΟΣ επισημαίνει μια επικίνδυνη κατάσταση, η οποία αν δεν αποφευχθεί, θα έχει ως αποτέλεσμα θάνατο ή σοβαρό τραυματισμό.

ΠΡΟΕΙΔΟΠΟΙΗΣΗ

Η ΠΡΟΕΙΔΟΠΟΙΗΣΗ επισημαίνει μια επικίνδυνη κατάσταση, η οποία αν δεν αποφευχθεί, μπορεί να έχει ως αποτέλεσμα θάνατο ή σοβαρό τραυματισμό.

ΠΡΟΣΟΧΗ

Η ΠΡΟΣΟΧΗ επισημαίνει μια επικίνδυνη κατάσταση, η οποία αν δεν αποφευχθεί, θα έχει ως αποτέλεσμα μικρό ή μέτριο τραυματισμό.

ΣΗΜΕΙΩΣΗ

Η ΣΗΜΕΙΩΣΗ επισημαίνει μια κατάσταση, η οποία αν δεν αποφευχθεί, μπορεί να έχει ως αποτέλεσμα την πρόκληση ζημιάς στο αυτοκίνητο.

ΕΙΣΑΓΩΓΗ

Συγχαρητήρια και σας ευχαριστούμε που επιλέξατε τη HYUNDAI. Με χαρά σας καλωσορίζουμε στο διαρκώς αυξανόμενο αριθμό των ξεχωριστών ανθρώπων που οδηγούν αυτοκίνητα HYUNDAI. Η προχωρημένη σχεδίαση και η υψηλής ποιότητας κατασκευή κάθε αυτοκινήτου HYUNDAI που παράγουμε είναι στοιχείο για το οποίο είμαστε πολύ υπερήφανοι.

Το Εγχειρίδιο Οδηγιών θα σας παρουσιάσει τα χαρακτηριστικά και τη λειτουργία του καινούργιου σας HYUNDAI. Για να εξοικειωθείτε με το νέο σας HYUNDAI, ώστε να το απολαύσετε πλήρως, διαβάστε αυτό το Εγχειρίδιο Οδηγιών με προσοχή, πριν οδηγήσετε το καινούργιο σας αυτοκίνητο.

Αυτό το εγχειρίδιο περιέχει σημαντικές πληροφορίες ασφαλείας και οδηγίες με σκοπό να σας εξοικειώσει με τα χαρακτηριστικά ελέγχου και ασφαλείας του αυτοκινήτου σας, ώστε να μπορείτε να το χειριστείτε με ασφάλεια.

Επίσης αυτό το εγχειρίδιο περιέχει πληροφορίες σχετικά με την συντήρηση, σχεδιασμένες για να ενισχύουν την ασφαλή λειτουργία του αυτοκινήτου. Σας συνιστούμε όλα τα service και η συντήρηση του αυτοκινήτου σας, να γίνονται σε έναν Εξουσιοδοτημένο Επισκευαστή HYUNDAI. Οι Εξουσιοδοτημένοι Επισκευαστές HYUNDAI είναι προετοιμασμένοι να παρέχουν υψηλής ποιότητας υπηρεσίες, συντήρηση και οποιαδήποτε άλλη βοήθεια είναι απαραίτητη.

Αυτό το Εγχειρίδιο Οδηγιών πρέπει να θεωρείτε αναπόσπαστο κομμάτι του αυτοκινήτου σας και πρέπει να φυλάσσετε σε αυτό, ώστε να ανατρέχετε οποιαδήποτε στιγμή. Το εγχειρίδιο πρέπει να παραμείνει στο αυτοκίνητο αν το πουλήσετε, ώστε να παρέχετε στον επόμενο ιδιοκτήτη σημαντικές πληροφορίες χειρισμού, ασφαλείας και συντήρησης.

HYUNDAI MOTOR COMPANY

† ΠΡΟΣΟΧΗ

Η χρήση κακής ποιότητας καυσίμων και λιπαντικών που δεν καλύπτουν τις προδιαγραφές της Hyundai μπορεί να προκαλέσει σοβαρές ζημιές στον κινητήρα και στο κιβώτιο ταχυτήτων. Πρέπει να χρησιμοποιείτε πάντοτε υψηλής ποιότητας καύσιμα και λιπαντικά που καλύπτουν τις προδιαγραφές που αναφέρονται στο κεφάλαιο Προδιαγραφές και Πληροφορίες για τον Ιδιοκτήτη, του Εγχειριδίου Οδηγιών, στη Σελίδα 8-7.

Copyright 2017 HYUNDAI Motor Company. Με την επιφύλαξη κάθε νόμιμου δικαιώματος. Απαγορεύεται η αναπαραγωγή μέρους ή όλου σε οποιαδήποτε μορφή χωρίς έγγραφη άδεια της HYUNDAI Motor Company.

ΠΩΣ ΝΑ ΧΡΗΣΙΜΟΠΟΙΗΣΕΤΕ ΑΥΤΟ ΤΟ ΕΓΧΕΙΡΙΔΙΟ

Θέλουμε να σας βοηθήσουμε να αποκτήσετε την μέγιστη οδηγική απόλαυση από το αυτοκίνητό σας. Το Εγχειρίδιο Οδηγιών μπορεί να σας βοηθήσει με πολλούς τρόπους. Σας συνιστούμε θερμά να διαβάσετε ολόκληρο το εγχειρίδιο. Προκειμένου να ελαχιστοποιήσετε τον κίνδυνο θανάσιμου ή σοβαρού τραυματισμού, θα πρέπει να διαβάσετε τα κεφάλαια ΠΡΟΕΙΔΟΠΟΙΗΣΗ και ΠΡΟΣΟΧΗ σε αυτό το εγχειρίδιο. Στο εγχειρίδιο αυτό, εικόνες συμπληρώνουν το κείμενο για να σας ενημερώσουν με τον καλύτερο τρόπο πώς να απολαμβάνετε το αυτοκίνητό σας. Διαβάζοντας το εγχειρίδιό σας, μαθαίνετε χαρακτηριστικά, σημαντικές πληροφορίες ασφαλείας και οδηγικές συμβουλές σε διάφορες συνθήκες δρόμου.

Η γενική δομή του εγχειριδίου παρέχεται στον Πίνακα Περιεχομένων. Χρησιμοποιήστε το ευρετήριο όταν ψάχνετε για έναν συγκεκριμένο τόμο ή θέμα· έχει μια αλφαβητική λίστα με όλες τις πληροφορίες σε αυτό το εγχειρίδιο.

Κεφάλαια: Το εγχειρίδιο αυτό έχει οκτώ κεφάλαια συν το ευρετήριο. Κάθε κεφάλαιο ξεκινά με μια σύντομη λίστα περιεχομένων, ώστε να γνωρίζετε με μια ματιά αν το κεφάλαιο έχει την πληροφορία που χρειάζεστε.

ΜΗΝΥΜΑΤΑ ΑΣΦΑΛΕΙΑΣ

Η ασφάλεια σας, καθώς και η ασφάλεια άλλων είναι πολύ σημαντική. Αυτό το Εγχειρίδιο Οδηγιών, σας παρέχει πολλές προφυλάξεις ασφαλείας και διαδικασίες λειτουργίας. Αυτή η πληροφορία σας ειδοποιεί για πιθανούς κινδύνους που μπορεί να βλάψουν εσάς ή άλλους ή να προκαλέσουν ζημιά στο αυτοκίνητό σας. Μηνύματα ασφαλείας που βρίσκονται σε ταμπέλες στο αυτοκίνητο και σε αυτό το εγχειρίδιο, περιγράφουν αυτούς τους κινδύνους και τι να κάνετε για να τους αποφύγετε ή να μειώσετε τους κινδύνους.

Προειδοποιήσεις και οδηγίες που υπάρχουν σε αυτό το εγχειρίδιο είναι για την ασφάλεια σας. Η μη τήρηση των προειδοποιήσεων ασφαλείας και των οδηγιών, μπορεί να προκαλέσουν σοβαρό τραυματισμό ή θάνατο.

Μέσα όλο το εγχειρίδιο θα χρησιμοποιηθούν το ΚΙΝΔΥΝΟΣ, ΠΡΟΕΙΔΟΠΟΙΗΣΗ, ΠΡΟΣΟΧΗ, ΣΗΜΕΙΩΣΗ και το ΣΥΜΒΟΛΟ ΣΥΝΑΓΕΡΜΟΥ ΑΣΦΑΛΕΙΑΣ.



Αυτό είναι το σύμβολο συναγερμού ασφαλείας. Χρησιμοποιείτε για να σας ενημερώσει για πιθανούς κινδύνους τραυματισμού. Υπακούστε όλα τα μηνύματα ασφαλείας που ακολουθούν αυτό το σύμβολο, για να αποφύγετε πιθανό τραυματισμό ή θάνατο. Το σύμβολο συναγερμού ασφαλείας προηγείται τις προειδοποιητικές λέξεις ΚΙΝΔΥΝΟΣ, ΠΡΟΕΙΔΟΠΟΙΗΣΗ και ΠΡΟΣΟΧΗ.

ΚΙΝΔΥΝΟΣ

Ο ΚΙΝΔΥΝΟΣ επισημαίνει μια επικίνδυνη κατάσταση, η οποία αν δεν αποφευχθεί, θα έχει ως αποτέλεσμα θάνατο ή σοβαρό τραυματισμό.

ΠΡΟΕΙΔΟΠΟΙΗΣΗ

Η ΠΡΟΕΙΔΟΠΟΙΗΣΗ επισημαίνει μια επικίνδυνη κατάσταση, η οποία αν δεν αποφευχθεί, μπορεί να έχει ως αποτέλεσμα θάνατο ή σοβαρό τραυματισμό.



Εισαγωγή

ΠΡΟΣΟΧΗ

Η ΠΡΟΣΟΧΗ επισημαίνει μια επικίνδυνη κατάσταση, η οποία αν δεν αποφευχθεί, θα έχει ως αποτέλεσμα μικρό ή μέτριο τραυματισμό.

ΣΗΜΕΙΩΣΗ

Η ΣΗΜΕΙΩΣΗ επισημαίνει μια κατάσταση, η οποία αν δεν αποφευχθεί, μπορεί να έχει ως αποτέλεσμα την πρόκληση ζημιάς στο αυτοκίνητο.

ΑΠΑΙΤΗΣΕΙΣ ΚΑΥΣΙΜΟΥ

Βενζινοκινητήρας

Αμόλυβδη

Για Ευρώπη

Για τη βέλτιστη απόδοση του αυτοκινήτου, σας συνιστούμε να χρησιμοποιείτε αμόλυβδη βενζίνη με αριθμό οκτανίων RON (Research Octane Number) 95 /AKI (anti Knock Index) 91 ή υψηλότερο. Μπορείτε να χρησιμοποιήσετε αμόλυβδη βενζίνη με αριθμό οκτανίων RON 91~94/AKI 87~90, αλλά η χρήση αυτής της βενζίνης μπορεί να έχει ως αποτέλεσμα ελαφρά μείωση της απόδοσης του αυτοκινήτου.

Εκτός Ευρώπης

Το καινούργιο σας αυτοκίνητο είναι σχεδιασμένο για χρήση μόνο αμόλυβδης βενζίνης με αριθμό οκτανίων RON (Research Octane Number) 91/AKI (anti-Knock Index) 87 ή υψηλότερο. (Μην χρησιμοποιείτε καύσιμα αναμεμιγμένα με μεθανόλη.)

Το καινούργιο σας αυτοκίνητο είναι σχεδιασμένο να επιτυγχάνει τη βέλτιστη απόδοση με ΑΜΟΛΥΒΔΗ ΒΕΝΖΙΝΗ, καθώς και να ελαχιστοποιεί τις εκπομπές καυσαερίων και τη φθορά των μπουζί.

ΠΡΟΣΟΧΗ

ΜΗ ΧΡΗΣΙΜΟΠΟΙΕΙΤΕ ΠΟΤΕ ΒΕΝΖΙΝΗ ΜΕ ΜΟΛΥΒΔΟ. Η χρήση βενζίνης με μόλυβδο είναι επιζήμια για τον καταλύτη και μπορεί να προκαλέσει ζημιά στον αισθητήρα οξυγόνου του συστήματος ελέγχου κινητήρα και να επηρεάσει τον έλεγχο των καυσαερίων. Μην προσθέτετε ποτέ στο ρεζερβουάρ καθαριστικά συστήματος καυσίμου πέρα από αυτά που προβλέπονται. (Σας συνιστούμε να επικοινωνήσετε με έναν Εξουσιοδοτημένο Επισκευαστή **HYUNDAI** για λεπτομέρειες).

ΠΡΟΕΙΔΟΠΟΙΗΣΗ

- Μην παρακάμπτετε τη διακοπή πλήρωσης όταν διακόπτεται αυτόματα η λειτουργία της μάνικας.
- Πρέπει πάντα να ελέγχετε ότι η τάπα του ρεζερβουάρ έχει ασφαλίσει, ώστε να αποφύγετε τη διασπορά καυσίμου σε περίπτωση ατυχήματος.



Βενζίνη με μόλυβδο (αν έχει τοποθετηθεί)

Σε ορισμένες χώρες, το αυτοκίνητό σας είναι σχεδιασμένο για χρήση βενζίνης με μόλυβδο. Αν πρόκειται να χρησιμοποιήσετε βενζίνη με μόλυβδο, σας συνιστούμε να απευθυνθείτε σε έναν Εξουσιοδοτημένο Επισκευαστή HYUNDAI για να διαπιστώσετε αν το αυτοκίνητό σας μπορεί να τη χρησιμοποιήσει. Ο αριθμός οκτανίων της βενζίνης με μόλυβδο αντιστοιχεί σε ίδιο αριθμό οκτανίων αμόλυβδης βενζίνης.

Βενζίνη που περιέχει αλκοόλη και μεθανόλη

Το Gasohol, ένα μείγμα βενζίνης και αιθανόλης (γνωστής και ως αλκοόλης δημητριακών) και η βενζίνη ή gasohol που περιέχει μεθανόλη (γνωστής και ως ξυλόπνευμα) που διατίθεται στο εμπόριο παράλληλα ή αντί βενζίνης με μόλυβδο ή αμόλυβδης βενζίνης.

Μη χρησιμοποιείτε gasohol που περιέχει περισσότερο από 10% αιθανόλη και μη χρησιμοποιείτε βενζίνη ή gasohol που περιέχει μεθανόλη. Οποιοδήποτε από αυτά τα καύσιμα μπορεί να προκαλέσει προβλήματα στην οδήγηση και ζημιά στο σύστημα καυσίμου. Σταματήστε τη χρήση gasohol αν

παρουσιαστεί οποιοδήποτε πρόβλημα στην οδήγηση.

Ζημιά στο αυτοκίνητο ή προβλήματα απόδοσης που προκαλούνται από τη χρήση αυτών των καυσίμων, μπορεί να μην καλυφθούν από την Εργοστασιακή Εγγύηση:

1. Μη χρησιμοποιείτε ποτέ gasohol που περιέχει περισσότερο από 10% αιθανόλη.
2. Βενζίνης ή gasohol που περιέχει μεθανόλη.
3. Καύσιμο με μόλυβδο ή gasohol με μόλυβδο.

ΠΡΟΣΟΧΗ

Μη χρησιμοποιείτε ποτέ gasohol που περιέχει μεθανόλη. Σταματήστε τη χρήση οποιουδήποτε προϊόντος gasohol το οποίο επηρεάζει την οδήγηση.

Άλλα καύσιμα

Χρήση καυσίμων, όπως:

- Καύσιμο που περιέχει σιλικόνη (Si),
- Καύσιμο που περιέχει MMT (Μαγνάνιο, Mn),
- Καύσιμο που περιέχει Σιδηροκενικά (Fe) και
- Καύσιμα που περιέχουν άλλα μεταλλικά πρόσθετα

μπορεί να προκαλέσουν βλάβη στο αυτοκίνητο και στον κινητήρα ή να προκαλέσουν τάπωμα, ρετάρισμα, χαμηλή επιτάχυνση, διακοπές κινητήρα, τήξη καταλύτη, ανώμαλη διάβρωση, μείωση του κύκλου ζωής κτλ.

ΣΗΜΕΙΩΣΗ

Ζημιά στο αυτοκίνητο ή προβλήματα απόδοσης που προκαλούνται από τη χρήση αυτών των καυσίμων, μπορεί να μην καλυφθούν από την Εργοστασιακή Εγγύηση.

Εισαγωγή

Χρήση MTBE

Η HYUNDAI συνιστά την αποφυγή καυσίμων που περιέχουν MTBE (Μεθυλ-τρίτο-βουτυλ-αιθέρας) πάνω από 15,0% κατ' όγκο (Περιεκτικότητα οξυγόνου 2,7% κατά βάρος) στο αυτοκίνητό σας.

Καύσιμο που περιέχει MTBE πάνω από 15,0% κατ' όγκο (Περιεκτικότητα οξυγόνου 2,7% κατά βάρος) μπορεί να μειώσει την απόδοση του αυτοκινήτου και να δημιουργήσει αεριοθύλακα ή δυσκολία στην εκκίνηση.

ΠΡΟΣΟΧΗ

Η Περιορισμένη Εγγύηση Καινούργιου Αυτοκινήτου μπορεί να μη καλύψει ζημιά στο σύστημα καυσίμου και οποιοδήποτε πρόβλημα απόδοσης που προκαλείται από καύσιμα που περιέχουν μεθανόλη ή καύσιμα που περιέχουν MTBE (Μεθυλ-τρίτο-βουτυλ-αιθέρας) πάνω από 15,0% κατ' όγκο (Περιεκτικότητα οξυγόνου 2,7% κατά βάρος).

Μη χρησιμοποιείτε μεθανόλη

Καύσιμα που περιέχουν μεθανόλη (ξυλόπνευμα) δεν θα πρέπει να χρησιμοποιούνται στο αυτοκίνητό σας. Αυτός ο τύπος καυσίμου μειώνει την απόδοση του αυτοκινήτου σας και καταστρέφει τα εξαρτήματα του συστήματος καυσίμου.

Πρόσθετα Καυσίμων

Η HYUNDAI σας συνιστά να χρησιμοποιείτε αμόλυβδη βενζίνη με αριθμό οκτανίων RON (Research Octane Number) 95 /AKI (anti Knock Index) 91 ή υψηλότερο (για Ευρώπη) ή Octane Rating of RON (Research Octane Number) 91 / AKI (Anti-Knock Index) 87 ή υψηλότερο (εκτός Ευρώπης).

Για πελάτες που δεν χρησιμοποιούν καλή ποιότητα βενζίνης, συμπεριλαμβανομένου και πρόσθετων καυσίμων, συχνά και έχουν προβλήματα να εκκινήσουν τον κινητήρα ή ο κινητήρας δεν λειτουργεί ομαλά, πρέπει να προσθέτουν ένα μπουκάλι πρόσθετων στην δεξαμενή καυσίμων κάθε 15,000 χ.λ.μ (για Ευρώπη)/5,000 χ.λ.μ (εκτός Ευρώπης). Τα πρόσθετα είναι διαθέσιμα στον Εξουσιοδοτημένο Αντιπρόσωπο HYUNDAI μαζί με πληροφορίες για το πώς να τα χρησιμοποιείτε.

Λειτουργία σε ξένες χώρες

Αν πρόκειται να κυκλοφορήσετε το αυτοκίνητό σας σε μία άλλη χώρα, βεβαιωθείτε ότι:

- Τηρείτε όλους τους κανονισμούς σχετικά με την άδεια κυκλοφορίας και την ασφάλιση του αυτοκινήτου.
- Είναι διαθέσιμο αποδεκτό καύσιμο.

Κινητήρας Diesel

Diesel καύσιμα

Κινητήρες ντίζελ πρέπει να λειτουργούν μόνο με εμπορικά διαθέσιμα ντίζελ καύσιμα που συμμορφώνονται με EN 590 ή συγκριτικά στάνταρ. (EN σημαίνει Ευρωπαϊκό Πρότυπο). Μην χρησιμοποιείτε ντίζελ καύσιμα για πλοία, πετρέλαιο θέρμανσης, ή μη εγκεκριμένα πρόσθετα καυσίμων, θα αυξήσουν την φθορά και θα βλάψουν τον κινητήρα και το σύστημα καυσίμων. Η χρήση μη εγκεκριμένων καυσίμων ή/και πρόσθετων καυσίμων θα περιορίσει τα δικαιώματα της εγγύησής σας.

Ντίζελ καύσιμο με αριθμό κετανίου 51 και πάνω χρησιμοποιείτε στο αυτοκίνητο σας. Εάν είναι δύο είδη καυσίμων διαθέσιμα, χρησιμοποιείτε καλοκαιρινά ή χειμερινά καύσιμα κατάλληλα σύμφωνα με τις παρακάτω συνθήκες θερμοκρασίας.

- Πάνω από -5°C (23°F) ... Καλοκαιρινό τύπου ντίζελ.
- Πάνω από -5°C (23°F) ... Καλοκαιρινό τύπου ντίζελ.

Παρακολουθείστε προσεκτικά τη στάθμη καυσίμων στο ρεζερβουάρ: Αν ο κινητήρας σταματήσει λόγω βλάβης καυσίμων, το κύκλωμα θα πρέπει να καθαριστεί για την επανεκκίνηση.

ΠΡΟΣΟΧΗ

Μην αφήσετε βενζίνη ή νερό να εισέλθει στο ρεζερβουάρ. Θα πρέπει απαραίτητα να το στραγγίζετε και να αδειάσετε τις σωλήνες για να αποφύγετε παρεμβολή στην αντλία ψεκασμού και βλάβη στον κινητήρα.

ΠΡΟΣΟΧΗ

Συνιστάται να χρησιμοποιείτε ελεγχόμενο ντίζελ καύσιμα αυτοκινήτων για οχήματα εξοπλισμένα με το DPF σύστημα.

Αν χρησιμοποιείτε ντίζελ καύσιμα συμπεριλαμβανομένου υψηλού θείου (πάνω από 50ppm θείο) και ακαθόριστα πρόσθετα, μπορεί να βλάψει το DPF σύστημα και λευκός καπνός να εκπέμπεται.

ΠΡΟΣΟΧΗ

- **Ποτέ μην χρησιμοποιείτε όσα καύσιμα, είτε ντίζελ, B7 βιοντίζελ ή άλλα, τα οποία δεν συμβαδίζουν με τις τελευταίες προδιαγραφές της βιομηχανίας καυσίμων.**
- **Ποτέ μην χρησιμοποιείτε όσα πρόσθετα ή θεραπείες δεν προτείνονται ή είναι εγκριμένες από τον κατασκευαστή.**



Εισαγωγή

ΤΡΟΠΟΠΟΙΗΣΕΙΣ ΣΤΟ ΑΥΤΟΚΙΝΗΤΟ

Αυτό το αυτοκίνητο δε πρέπει να τροποποιηθεί. Η τροποποίηση του αυτοκινήτου μπορεί να επηρεάσει την απόδοση του, την ασφάλεια ή την αντοχή του και μπορεί ακόμα και να παραβιάσει κρατικούς κανονισμούς και κανονισμούς για τις εκπομπές ρύπων.

Επιπρόσθετα, προβλήματα ζημιάς ή απόδοσης που μπορεί να προκύψουν ως αποτέλεσμα κάποιας τροποποίησης, μπορεί να μην καλύπτονται από την εγγύηση.

- Αν χρησιμοποιείτε μη εξουσιοδοτημένες ηλεκτρονικές συσκευές, μπορούν να προκαλέσουν το αυτοκίνητο να λειτουργεί ασυνήθιστα, βλάβη στα καλώδια, εκφόρτωση της μπαταρίας και φωτιά. Για την ασφάλεια σας, μην χρησιμοποιείτε μη εξουσιοδοτημένες ηλεκτρονικές συσκευές.

ΔΙΑΔΙΚΑΣΙΑ ΡΟΝΤΑΡΙΣΜΑΤΟΣ ΑΥΤΟΚΙΝΗΤΟΥ

Δεν απαιτείται ειδική περίοδος ρονταρίσματος. Ακολουθώντας μερικές απλές προφυλάξεις για τα πρώτα 1.000 χλμ (600 μίλια) μπορείτε να συμβάλλετε στην απόδοση, οικονομία και διάρκεια ζωής του αυτοκινήτου σας.

- Μη μαρσάρετε τον κινητήρα.
- Κατά την οδήγηση, διατηρήστε τις στροφές του κινητήρα (σ.α.λ. ή στροφές ανά λεπτό) μεταξύ 2.000 σ.α.λ. και 4.000 σ.α.λ.
- Μη διατηρείτε σταθερές στροφές για παρατεταμένο χρονικό διάστημα, είτε υψηλές είτε χαμηλές. Η μεταβολή των στροφών του κινητήρα είναι απαραίτητη για το σωστό ροντάρισμα του κινητήρα.
- Αποφύγετε τα απότομα φρεναρίσματα, εκτός από περιπτώσεις ανάγκης, ώστε να «καθίσουν» σωστά τα φρένα.
- Μη ρυμουλκείτε ένα τρέιλερ κατά τα πρώτα 2,000 χλμ (1,200 μίλια) λειτουργίας.

ΕΠΙΣΤΡΟΦΕΣ ΜΕΤΑΧΕΙΡΙΣΜΕΝΩΝ ΑΥΤΟΚΙΝΗΤΩΝ (ΓΙΑ ΕΥΡΩΠΗ)

Η HYUNDAI προωθεί μια περιβαλλοντολογική ορθή επεξεργασία για αυτοκίνητα προς απόσυρση και προσφέρει να πάρει πίσω το αποσυρμένο σας HYUNDAI σύμφωνα με τις οδηγίες τις Ευρωπαϊκή Ένωσης.

Λεπτομερείς πληροφορίες θα βρείτε στην εγχώρια σε σας ιστοσελίδα της HYUNDAI.



ΠΙΝΑΚΑΣ ΠΕΡΙΕΧΟΜΕΝΩΝ

Το αυτοκίνητό σας με μια ματιά

1

Συστήματα ασφαλείας του αυτοκινήτου σας

2

Χρήσιμες λειτουργίες του αυτοκινήτου σας

3

Σύστημα Πολυμέσων

4

Οδηγώντας το αυτοκίνητό σας

5

Τι πρέπει να κάνετε σε περίπτωση ανάγκης

6

Συντήρηση

7

Προδιαγραφές & Πληροφορίες καταναλωτή

8

Ευρετήριο

I



Το αυτοκίνητό σας με μια ματιά

Συνοπτική παρουσίαση εξωτερικού (I)	1-2
Συνοπτική παρουσίαση εξωτερικού (II)	1-3
Συνοπτική παρουσίαση εσωτερικού	1-4
Συνοπτική παρουσίαση ταμπλό οργάνων (I).....	1-5
Συνοπτική παρουσίαση ταμπλό οργάνων (II).....	1-6
Χώρος κινητήρα	1-7

Το αυτοκίνητό σας με μια ματιά

ΣΥΝΟΠΤΙΚΗ ΠΑΡΟΥΣΙΑΣΗ ΕΞΩΤΕΡΙΚΟΥ (I)

■ Μπροστά όψη



1. Κλειδαριές θυρών	3-11
2. Ηλιοροφή	3-32
3. Καπό κινητήρα	3-37
4. Εξωτερικός καθρέφτης	3-23
5. Προβολέας	3-83, 7-76
6. DRL (Φως ημέρας).....	3-91, 7-77
7. Μπροστά προβολέας ομίχλης.....	3-88, 7-80
8. Εμπρός υαλοκαθαριστήρες.....	3-97, 7-35
9. Σύστημα υποβοήθησης παρκαρίσματος.....	3-106
10. Ελαστικά και τροχοί.....	7-41

Το πραγματικό σχήμα μπορεί να διαφέρει από την εικόνα.

OPDE016001



ΣΥΝΟΠΤΙΚΗ ΠΑΡΟΥΣΙΑΣΗ ΕΞΩΤΕΡΙΚΟΥ (II)

■ Πίσω όψη



Το πραγματικό σχήμα μπορεί να διαφέρει από την εικόνα.

- | | |
|---|------------|
| 1. Πορτάκι τάπας ρεζερβουάρ..... | 3-40 |
| 2. Πόρτα χώρου αποσκευών..... | 3-38 |
| 3. Πίσω υαλοκαθαριστήρας..... | 3-97, 7-36 |
| 4. Ξεπάγωμα πίσω παραθύρου..... | 3-109 |
| 5. Κεραία..... | 4-3 |
| 6. Συγκρότημα πίσω φώτων..... | 7-87 |
| 7. Μεσαία φώτα φρένων..... | 7-92 |
| 8. Πίσω προβολέας ομίχλης..... | 3-89, 7-91 |
| 9. Πίσω Σύστημα υποβοήθησης
παρκαρίσματος..... | 3-102 |
| 10. Πίσω κάμερα..... | 3-100 |
| 11. Πίσω κρίκος ρυμούλκησης..... | 6-39 |

1

Το αυτοκίνητό σας με μια ματιά

OPDE016002



Το αυτοκίνητό σας με μια ματιά

ΣΥΝΟΠΤΙΚΗ ΠΑΡΟΥΣΙΑΣΗ ΕΣΩΤΕΡΙΚΟΥ

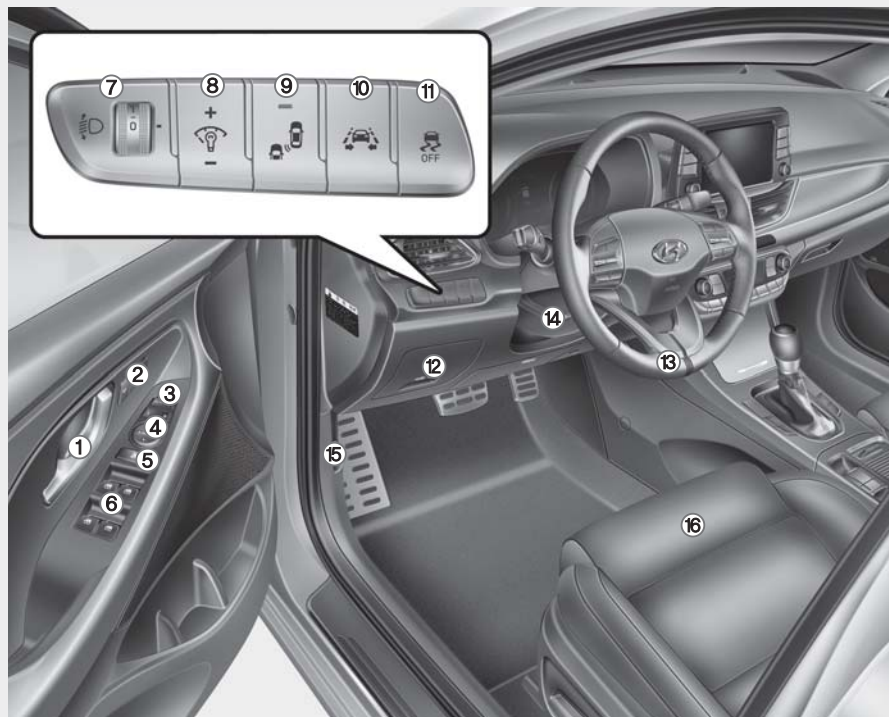

Το πραγματικό σχήμα μπορεί να διαφέρει από την εικόνα.

1. Εσωτερικό χερούλι πόρτας3-12
2. Σύστημα μνήμης θέσης οδηγού3-17
3. Διακόπτης αναδίπλωσης εξωτερικού καθρέφτη3-25
4. Διακόπτης ελέγχου εξωτερικού καθρέφτη 3-24
5. Πλήκτρο κλειδώματος ηλεκτρικών παράθυρων3-30
6. Διακοπτες ηλεκτρικών παράθυρων ..3-27
7. Συσκευή ισοστάθμισης προβολών ..3-91
8. Διακόπτης ελέγχου φωτισμού ταμπλό οργάνων3-44
9. Σύστημα Ανίχνευση τυφλού σημείου 5-70
10. Σύστημα διατήρησης λωρίδας κυκλοφορίας (LKAS)/5-105
Σύστημα Προειδοποίησης Αλλαγής Λωρίδας (LDWS)5-114
11. Πλήκτρο ESC OFF5-55
12. Ασφαλειοθήκη7-52
13. Τιμόνι3-19
14. Ρυθμιζόμενο / Τηλεσκοπικό τιμόνι ..3-20
15. Μοχλός απελευθέρωσης καπό.....3-37
16. Κάθισμα2-4

OPDE016003

ΣΥΝΟΠΤΙΚΗ ΠΑΡΟΥΣΙΑΣΗ ΤΑΜΠΛΟ ΟΡΓΑΝΩΝ (I)



Το πραγματικό σχήμα μπορεί να διαφέρει από την εικόνα.

1. Ταμπλό οργάνων3-43
2. Έλεγχος φώτων/φλας3-83
3. Υαλοκαθαριστήρες/Πλυστική συσκευή3-97
4. Έλεγχος ηχοσυστήματος στο τιμόνι/ 4-4
Έλεγχος τηλεφώνου Bluetooth/
έλεγχος hands-free4-5
5. Έλεγχος ορίου ταχύτητας/5-122
Σύστημα Cruise control/5-124
Έλεγχος προηγμένης νοημοσύνης
cruise5-130
6. Κόρνα.....3-21
7. Μπροστά αερόσακος οδηγού2-47
8. Διακόπτης ανάφλεξης5-7
Πλήκτρο Engine Start/Stop5-11
9. Ηχοσύστημα/4-9
Σύστημα πλοήγησης4-5
10. Διακόπτη κινδύνου (αλάρμ)6-2
11. Διακόπτης κεντρικού κλειδώματος 3-13
12. Σύστημα ελέγχου χειροκίνητου
κλιματισμού3- 111
Σύστημα ελέγχου αυτόματου
κλιματισμού3-121
13. Μπροστά αερόσακος συνοδηγού 2-47
14. Ντουλαπάκι3-137
15. Ποτηροθήκη3-140
16. Κουτί κονσόλας3-137

1

Το αυτοκίνητό σας με μια ματιά

OPDE016005



Το αυτοκίνητό σας με μια ματιά

ΣΥΝΟΠΤΙΚΗ ΠΑΡΟΥΣΙΑΣΗ ΤΑΜΠΛΟ ΟΡΓΑΝΩΝ (II)

1. Πρίζα3-142

2. Αυχ, USB και iPod®4-2

3. Σύστημα ασύρματης φόρτισης κινητού τηλεφώνου3-144

4. Διακόπτης ηλεκτρικού χειρόφρενου (EPB)5-44

5. Auto Hold5-49

6. Θέρμανση καθίσματος/ Αεριζόμενο κάθισμα2-19

7. Θερμαινόμενο τιμόνι3-21

8. Πλήκτρο λειτουργίας οδήγησης5-68

9. Πλήκτρο ON Υποβοήθησης Παρκαρίσματος/ Πλήκτρο OFF Πίσω Υποβοήθησης Παρκαρίσματος3-106

10. Πλήκτρο OFF Idle stop and go (ISG)5-62

11. Επιλογέας μηχανικού κιβώτιου5-20

12. Επιλογέας αυτόματου κιβώτιου/ Επιλογέας κιβώτιου διπλού συμπλέκτη5-31

Το πραγματικό σχήμα μπορεί να διαφέρει από την εικόνα.

OPDE016004





ΧΩΡΟΣ ΚΙΝΗΤΗΡΑ

■ Βενζινοκινητήρας (Καρρα 1.0 T-GDI)

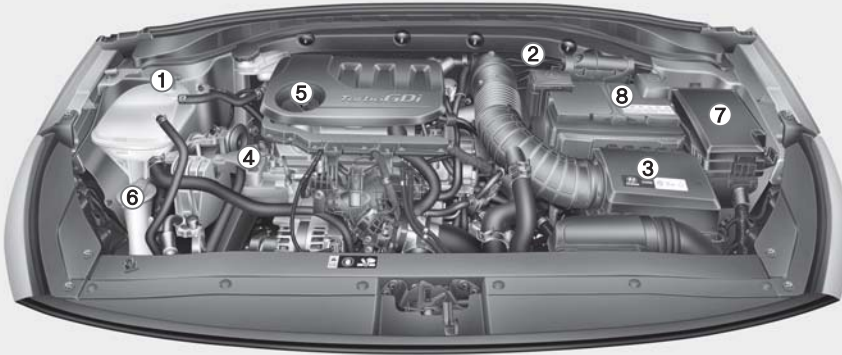

1. Δοχείο ψυκτικού κινητήρα/
Τάπα ψυγείου.....7-26
2. Δοχείο υγρών φρένων/συμπλέκτη.....7-29
3. Φίλτρο αέρα.....7-31
4. Δείκτης λαδιών κινητήρα.....7-24
5. Τάπα πλήρωσης λαδιών κινητήρα.....7-24
6. Δοχείο υγρών πλυστικής7-30
7. Ασφαλειοθήκη7-53
8. Μπαταρία.....7-37

■ Βενζινοκινητήρας (Καρρα 1.4 T-GDI)



The actual compartment room in the vehicle may differ from the illustration.

OPDE076088/OPD076001

1

Το αυτοκίνητό σας με μια ματιά



Το αυτοκίνητό σας με μια ματιά

■ Βενζινοκινητήρας (Καρρα 1.4 MPI)



■ Βενζινοκινητήρας (Gamma 1.6 MPI)



- | | |
|---------------------------------------|------|
| 1. Δοχείο ψυκτικού κινητήρα..... | 7-26 |
| 2. Τάπα ψυγείου..... | 7-27 |
| 3. Δοχείο υγρών φρένων/συμπλέκτη..... | 7-29 |
| 4. Φίλτρο αέρα..... | 7-31 |
| 5. Δείκτης λαδιών κινητήρα..... | 7-24 |
| 6. Τάπα πλήρωσης λαδιών κινητήρα..... | 7-24 |
| 7. Δοχείο υγρών πλυστικής..... | 7-30 |
| 8. Ασφαλειοθήκη..... | 7-53 |
| 9. Μπαταρία..... | 7-37 |

The actual compartment room in the vehicle may differ from the illustration.

OPDE076089/OPDE076093

■ Πετρελαιοκινητήρας (U2 1.6 TCI)



- 1. Δοχείο ψυκτικού κινητήρα.....7-26
- 2. Τάπα ψυγείου.....7-27
- 3. Δοχείο υγρών φρένων/συμπλέκτη.....7-29
- 4. Φίλτρο αέρα.....7-31
- 5. Δείκτης λαδιών κινητήρα.....7-24
- 6. Τάπα πλήρωσης λαδιών κινητήρα.....7-24
- 7. Δοχείο υγρών πλυστικής.....7-30
- 8. Ασφαλειοθήκη.....7-53
- 9. Μπαταρία.....7-37

The actual compartment room in the vehicle may differ from the illustration.

OPD076003

1-9



Συστήματα ασφαλείας του αυτοκινήτου σας

Σε αυτό το κεφάλαιο θα βρείτε σημαντικές πληροφορίες για το πως να προστατευτείτε εσείς και οι συνεπιβάτες σας. Σας εξηγεί πως να χρησιμοποιήσετε σωστά τα καθίσματα και τις ζώνες ασφαλείας και πως λειτουργούν οι αερόσακοι. Επιπρόσθετα, αυτό το κεφάλαιο εξηγεί πως να συγκρατήσετε σωστά τα παιδιά και τα βρέφη στο αυτοκίνητο.

Σημαντικές οδηγίες ασφαλείας	2-2	Σύστημα Παιδικού καθίσματος (CRS)	2-34
Πρέπει να φοράτε πάντα τη ζώνη ασφαλείας.....	2-2	Η πρόταση μας: Τα παιδιά πάντα στο πίσω κάθισμα.....	2-34
Συγκράτηση όλων των παιδιών	2-2	Επιλέγωντας Σύστημα Παιδικού Καθίσματος	2-35
Κίνδυνοι αερόσακων.....	2-2	Εγκαθιστώντας Σύστημα Παιδικού Καθίσματος (CRS).....	2-37
Απόσπαση προσοχής του οδηγού	2-2	Αερόσακοι	
Ελέγξτε την ταχύτητα σας.....	2-3	- Συμπληρωματικό σύστημα συγκράτησης	2-45
Διατηρήστε το αυτοκίνητο σας σε ασφαλή κατάσταση.....	2-3	Που είναι οι αερόσακοι;	2-47
Καθίσματα	2-4	Πώς λειτουργεί το σύστημα των αερόσακων;	2-52
Προληπτικά μέτρα ασφαλείας.....	2-5	Τι να περιμένω αφού ενεργοποιηθούν οι αερόσακοι.....	2-56
Μπροστά καθίσματα.....	2-6	Γιατί δεν ενεργοποιήθηκε ο αερόσακος μου, μετά	
Πίσω καθίσματα.....	2-12	την σύγκρουση	2-57
Προσκέφαλο	2-15	Φροντίδα SRS	2-62
Θέρμανση καθισμάτων και αεριζόμενα καθίσματα	2-19	Πρόσθετες προφυλάξεις ασφαλείας	2-63
Ζώνες ασφαλείας	2-22	Προειδοποιητικές ετικέτες αερόσακου	2-63
Προληπτικά μέτρα ασφαλείας ζωνών ασφαλείας.....	2-22		
Προειδοποιητική λυχνία ζώνης ασφαλείας	2-23		
Σύστημα συγκράτησης ζωνών ασφαλείας.....	2-25		
Πρόσθετες προφυλάξεις ζώνης ασφαλείας	2-31		
Φροντίδα ζωνών ασφαλείας	2-33		





Συστήματα ασφαλείας του αυτοκινήτου σας

ΣΗΜΑΝΤΙΚΕΣ ΟΔΗΓΙΕΣ ΑΣΦΑΛΕΙΑΣ

Θα βρείτε πολλές οδηγίες ασφαλείας και συστάσεις σε όλο το κεφάλαιο καθώς και σε όλο το εγχειρίδιο. Οι προφυλάξεις ασφαλείας σε αυτό το κεφάλαιο είναι από τις πιο σημαντικές.

Πρέπει να φοράτε πάντα τη ζώνη ασφαλείας

Μια ζώνη ασφαλείας είναι η καλύτερη ασφάλεια σας σε όλους τους τύπους ατυχημάτων. Οι αερόσακοι είναι σχεδιασμένοι για να συμπληρώνουν τις ζώνες ασφαλείας και όχι να τις αντικαθιστούν. Οπότε, αν και το αυτοκίνητο σας είναι εξοπλισμένο με αερόσακους, πρέπει ΠΑΝΤΑ να σιγουρευέστε ότι εσείς και οι επιβάτες φοράνε τις ζώνες ασφαλείας και ότι τις φοράνε σωστά.

Συγκράτηση όλων των παιδιών

Όλα τα παιδιά κάτω των 13 ετών πρέπει να επιβαίνουν στο αυτοκίνητο πάντα σωστά δεμένα στο πίσω κάθισμα, όχι στο μπροστά κάθισμα. Τα βρέφη και τα μικρότερα παιδιά πρέπει να δένονται σε ένα κατάλληλο παιδικό κάθισμα. Τα μεγαλύτερα παιδιά πρέπει να χρησιμοποιούν ένα βοηθητικό κάθισμα με μια ζώνη τριών σημείων ώσπου να μπορούν χρησιμοποιήσουν τη ζώνη ασφαλείας κατάλληλα, χωρίς τη χρήση του βοηθητικού καθίσματος.

Κίνδυνοι αερόσακων

Ενώ οι αερόσακοι μπορούν να σώσουν ζωές, μπορούν επίσης να προκαλέσουν σοβαρούς ή θανάσιμους τραυματισμούς στους επιβαίνοντες που κάθονται πολύ κοντά τους ή που δεν έχουν δεθεί σωστά. Βρέφη, μικρά παιδιά και κοντοί ενήλικες βρίσκονται στον μεγαλύτερο κίνδυνο να τραυματιστούν από έναν ενεργοποιημένο αερόσακο. Ακολουθήστε όλες τις οδηγίες και προειδοποιήσεις σε αυτό το εγχειρίδιο.

Απόσπαση προσοχής του οδηγού

Η απόσπαση προσοχής του οδηγού αποτελεί έναν σοβαρό και δυνητικά θανάσιμο κίνδυνο, ειδικά για τους άπειρους οδηγούς. Η ασφάλεια πρέπει να είναι η πρώτη προτεραιότητα όταν οδηγείτε και οι οδηγοί πρέπει να γνωρίζουν το ευρύ φάσμα των πιθανών αποσπάσεων, όπως είναι η υπνηλία, να προσπαθείς να φτάσεις αντικείμενα, να τρως, προσωπική περιποίηση, άλλοι επιβάτες και η χρήση κινητού τηλεφώνου.

Οι οδηγοί μπορεί να αποσπάσουν την προσοχή τους, όταν πάρουν τα μάτια και την προσοχή τους από το δρόμο ή τα χέρια τους από το τιμόνι, για να εστιάσουν σε άλλες δραστηριότητες, από το να οδηγήσουν. Για να μειώσετε τον κίνδυνο απόσπασης προσοχής και ενός ατυχήματος:

- Να ρυθμίζετε ΠΑΝΤΑ τις φορητές συσκευές σας (για παράδειγμα, MP3 players, τηλέφωνα, μονάδες πλοήγησης κτλ.) όταν το αυτοκίνητο σας είναι παρκαρισμένο ή σταματημένο με ασφάλεια.





- Να χρησιμοποιείτε τη συσκευή του κινητού σας ΜΟΝΟ όταν επιτρέπεται από τους νόμους ή οι συνθήκες επιτρέπουν ασφαλή χρήση. ΠΟΤΕ μη στέλνετε μηνύματα ή email ενώ οδηγείτε. Οι περισσότερες χώρες έχουν νόμους που απαγορεύουν στους οδηγούς να στέλνουν μηνύματα. Επίσης, μερικές χώρες και πόλεις απαγορεύουν στους οδηγούς να χρησιμοποιούν κινητά τηλέφωνα.
- ΠΟΤΕ μην αφήνετε τη χρήση μιας συσκευής τηλεφώνου να αποσπάσει τη προσοχή σας από την οδήγηση. Έχετε ευθύνη προς τους επιβάτες σας και τους υπόλοιπους στο να οδηγείτε πάντα με ασφάλεια, με τα χέρια στο τιμόνι και επίσης με τα μάτια και την προσοχή σας στραμμένα στο δρόμο.

Ελέγξτε την ταχύτητα σας

Η υψηλή ταχύτητα είναι ένας κύριος λόγος για τραυματισμούς και θανάτους. Γενικά, όσο υψηλότερη η ταχύτητα, τόσο μεγαλύτερος ο κίνδυνος, αλλά σοβαροί τραυματισμού μπορεί να προκύψουν και με χαμηλότερες ταχύτητες. Μην οδηγείτε ποτέ γρηγορότερα από όταν είναι ασφαλές για τις τρέχουσες συνθήκες, ανεξάρτητα από το μέγιστο όριο ταχύτητας.

Διατηρήστε το αυτοκίνητο σας σε ασφαλή κατάσταση

Αν έχετε ένα σκασμένο λάστιχο ή μια μηχανική βλάβη μπορεί να είναι πολύ επικίνδυνο. Για να μειώσετε τη πιθανότητα τέτοιων προβλημάτων, ελέγξτε την πίεση και τις συνθήκες των ελαστικών σας συχνά και εκτελέστε την τακτική προγραμματισμένη συντήρηση.





Συστήματα ασφαλείας του αυτοκινήτου σας

ΚΑΘΙΣΜΑΤΑ

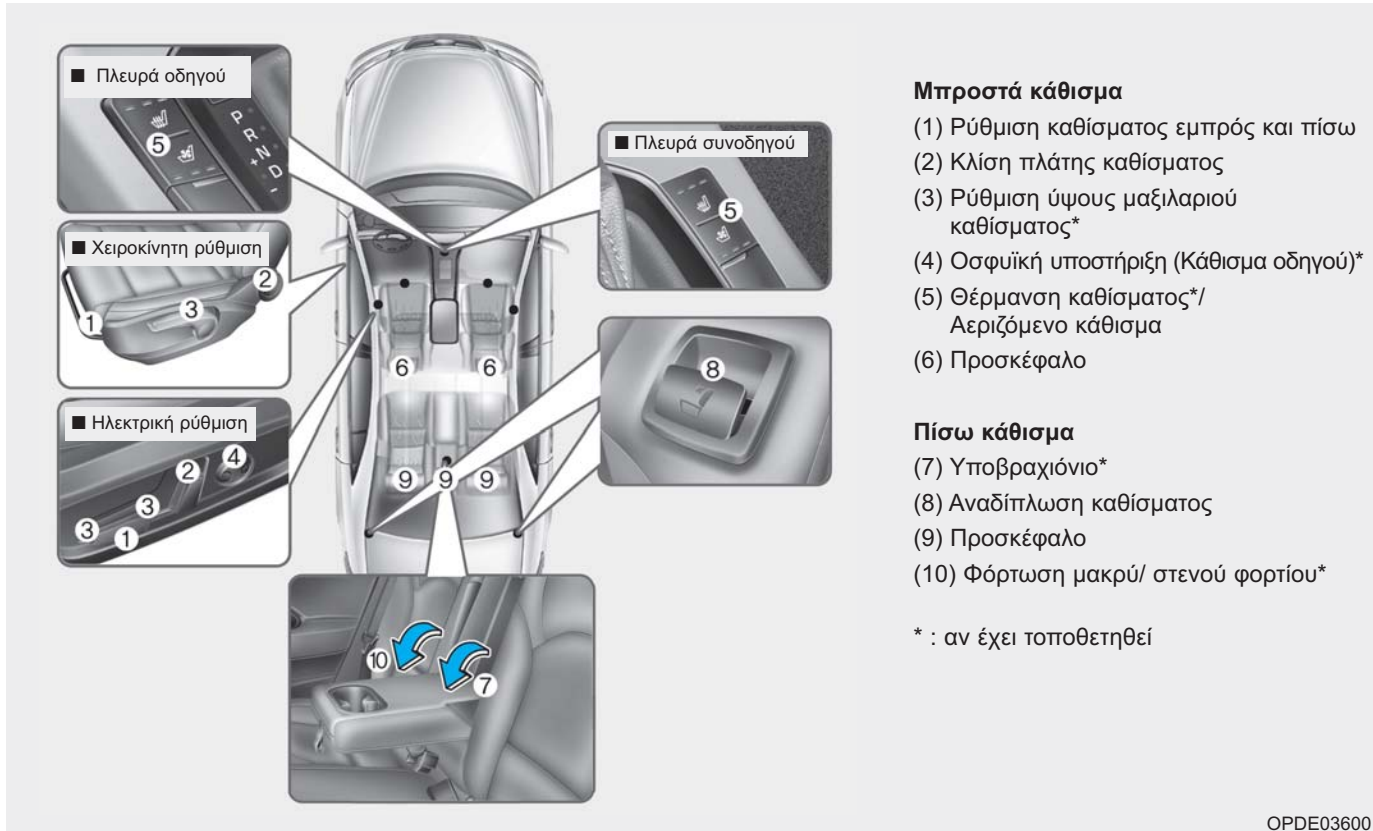



Προληπτικά μέτρα ασφαλείας

Η ρύθμιση των καθισμάτων, ώστε να κάθεται σε μια ασφαλή, άνετη θέση παίζει σημαντικό ρόλο στην ασφάλεια του οδηγού και του συνοδηγού, μαζί με τις ζώνες ασφαλείας και τους αερόσακους, σε περίπτωση ατυχήματος.

ΠΡΟΕΙΔΟΠΟΙΗΣΗ

Μην χρησιμοποιείτε ένα μαξιλάρι που μειώνει την τριβή μεταξύ του καθίσματος και του επιβάτη. Τα ισχία του επιβάτη, μπορεί να γλιστρήσουν κάτω από τη ζώνη ασφαλείας κατά τη διάρκεια ατυχήματος ή απότομου σταματήματος. Μπορεί να προκύψουν σοβαροί ή θανασιμοί εσωτερικοί τραυματισμοί, επειδή η ζώνη ασφαλείας δε μπορεί να λειτουργήσει σωστά.

Αερόσακοι

Μπορείτε να λάβετε μέτρα για να μειώσετε τον κίνδυνο τραυματισμού από ένα πυροδοτημένο αερόσακο. Αν κάθεται πολύ κοντά σε έναν αερόσακο αυξάνεται ο κίνδυνος τραυματισμού σε περίπτωση που πυροδοτηθεί ένας αερόσακος. Μετακινήστε το κάθισμα σας όσο το δυνατόν πιο μακριά από τους μπροστά αερόσακους, ενώ ακόμα διατηρείτε τον έλεγχο του αυτοκινήτου.

ΠΡΟΕΙΔΟΠΟΙΗΣΗ

Για να μειώσετε το κίνδυνο σοβαρού τραυματισμού ή θανάτου από ένα πυροδοτημένο αερόσακο, ακολουθήστε τις ακόλουθες προφυλάξεις:

- Ρυθμίστε το κάθισμα του οδηγού όσο πιο πίσω γίνεται ενώ διατηρείτε τον πλήρη έλεγχο του αυτοκινήτου.
- Ρυθμίστε το κάθισμα του μπροστά συνοδηγού όσο το δυνατόν πιο πίσω γίνεται.

(Συνεχίζεται)

(Συνεχίζεται)

- Κρατήστε το τιμόνι από την άκρη με τα χέρια στις θέσεις 9 και 3 για να μειώσετε τον κίνδυνο τραυματισμών στα χέρια και στα μπράτσα.
- ΠΟΤΕ μην τοποθετείτε οτιδήποτε η οποιονδήποτε μεταξύ του αερόσακου
- Μην επιτρέπεται στον συνοδηγό να βάζει τα πόδια στο ταμπλό για να μειώσετε τον κίνδυνο τραυματισμού των ποδιών.

Συστήματα ασφαλείας του αυτοκινήτου σας

Ζώνες Ασφαλείας

Πάντα να δένετε τη ζώνη ασφαλείας πριν ξεκινήσετε ταξίδι.

Όλες τις ώρες, οι επιβάτες πρέπει να κάθονται σε όρθια θέση και σωστά δεμένοι. Βρέφη και μικρά παιδιά πρέπει να είναι δεμένα σε κατάλληλα παιδικά συστήματα. Παιδιά που έχουν μεγαλώσει πολύ για βοηθητικό κάθισμα και ενήλικες, πρέπει να είναι δεμένοι με τις ζώνες ασφαλείας.

ΠΡΟΕΙΔΟΠΟΙΗΣΗ

Λάβετε τις παρακάτω προφυλάξεις, όταν ρυθμίζετε την ζώνη ασφαλείας:

- ΠΟΤΕ μη χρησιμοποιείτε μια ζώνη ασφαλείας για παραπάνω από έναν επιβαίνοντα.
- Πάντα να τοποθετείτε τη πλάτη του καθίσματος σε όρθια θέση, με το κάτω μέρος της ζώνης ασφαλείας άνετα και χαμηλά κάτω από τα ισχία.

(Συνεχίζεται)

(Συνεχίζεται)

- Μην αφήνετε ΠΟΤΕ παιδιά και βρέφη να κάθονται στα πόδια του συνοδηγού.
- Μην περάσετε τη ζώνη ασφαλείας πάνω από το λαιμό σας ή από κοφτερές άκρες, ή να απομακρύνετε τη λωρίδα του ώμου, μακριά από το σώμα σας.
- Μην αφήσετε τη ζώνη ασφαλείας να πιαστεί ή να μπλοκάρει.

Μπροστά καθίσματα

Το μπροστά κάθισμα, μπορεί να ρυθμιστεί, αν χρησιμοποιήσετε τους μοχλούς ελέγχου που βρίσκονται στο εξωτερικό του μαξιλαριού καθίσματος. Πριν οδηγήσετε, ρυθμίστε το κάθισμα στη σωστή θέση, ώστε να ελέγχεται εύκολα το τιμόνι, τα πεντάλ και τα πλήκτρα στο ταμπλό οργάνων.

ΠΡΟΕΙΔΟΠΟΙΗΣΗ

Λάβετε τις παρακάτω προφυλάξεις, όταν ρυθμίζετε το κάθισμα:

- ΠΟΤΕ μην προσπαθήσετε να ρυθμίσετε το κάθισμα ενώ το αυτοκίνητο κινείται. Το κάθισμα μπορεί να ανταποκριθεί με απρόσμενη κίνηση και μπορεί να προκληθεί απώλεια ελέγχου του αυτοκινήτου με αποτέλεσμα ένα ατύχημα.
- Μην τοποθετείτε τίποτα κάτω από τα μπροστά καθίσματα. Αντικείμενα που δεν έχουν στερεωθεί στο χώρο των ποδιών του οδηγού μπορεί να παρεμβληθούν στη λειτουργία των

(Συνεχίζεται)



(Συνεχίζεται)

πεντάλ, προκαλώντας ατύχημα.

- Μην αφήσετε τίποτα να παρεμβληθεί ανάμεσα στη κανονική θέση και το σωστό κλείδωμα του καθίσματος.
- Μην τοποθετήσετε έναν αναπτήρα στο πάτωμα ή στο κάθισμα. Όταν λειτουργείτε το κάθισμα μπορεί να βγει αέριο από τον αναπτήρα και να προκληθεί φωτιά.
- Έχετε μεγάλη προσοχή όταν μαζεύετε μικρά αντικείμενα, παγιδευμένα κάτω ή μεταξύ των καθισμάτων και της κεντρικής κονσόλας. Τα χέρια σας μπορεί να κοπούν ή να τραυματιστούν από τις κοφτερές άκρες του μηχανισμού καθισμάτων.
- Αν υπάρχουν επιβαίνοντες στα πίσω καθίσματα, προσέξτε καθώς ρυθμίζετε τη θέση του μπροστά καθίσματος.

ΠΡΟΣΟΧΗ

Για να αποφύγετε ένα τραυματισμό:

- Μην ρυθμίζετε το κάθισμα σας ενώ φοράτε τη ζώνη ασφαλείας.
Αν μετακινήσετε το μαξιλάρι καθίσματος μπροστά μπορεί να προκληθεί μεγάλη πίεση στη κοιλιά σας.
- Μην αφήσετε να πιαστούν τα χέρια ή τα δάχτυλα σας στο μηχανισμό των καθισμάτων, ενώ κινείται το κάθισμα.

Χειροκίνητη ρύθμιση

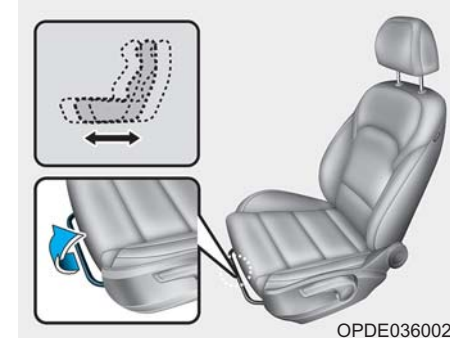

Ρύθμιση καθίσματος εμπρός και πίσω

Για να μετακινήσετε το κάθισμα προς τα εμπρός ή προς τα πίσω:

1. Τραβήξτε το μοχλό ρύθμισης του καθίσματος προς τα επάνω και κρατήστε τον.
2. Ολισθήστε το κάθισμα στην επιθυμητή θέση.
3. Αφήστε το μοχλό και βεβαιωθείτε ότι το κάθισμα έχει ασφαλίσει στη θέση του. Δοκιμάστε να το μετακινήσετε εμπρός ή πίσω χωρίς να χρησιμοποιήσετε το μοχλό. Αν το κάθισμα μετακινείται, τότε δεν έχει ασφαλίσει σωστά.



Συστήματα ασφαλείας του αυτοκινήτου σας

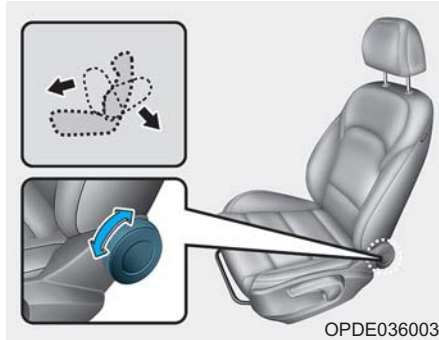

Κλίση πλάτης καθίσματος

Για να ανακλίνετε την πλάτη του καθίσματος:

1. Γυρίστε το κουμπί της πλάτης καθίσματος προς τα πίσω.
2. Ρυθμίστε τη πλάτη στην επιθυμητή θέση.

Ανακλινόμενο κάθισμα

Αν κάθεστε σε ένα κάθισμα σε ανακλινόμενη θέση, ενώ το αυτοκίνητο κινείται, μπορεί να είναι επικίνδυνο. Ακόμα και αν είστε δεμένοι, οι προσαρτήσεις του συστήματος συγκράτησης, (ζώνες ασφαλείας και/ή αερόσακοι) μειώνονται σημαντικά αν ανακλίνετε το κάθισμα σας..



ΠΡΟΕΙΔΟΠΟΙΗΣΗ

ΠΟΤΕ μην επιβαίνετε σε ένα αυτοκίνητο σε κίνηση, με ανακλινόμενο το κάθισμα.

Αν επιβαίνετε με ανακλινόμενο το κάθισμα αυξάνεται τις πιθανότητες σοβαρών ή θανάσιμων τραυματισμών σε περίπτωση σύγκρουσης ή ξαφνικού σταματήματος.

Οδηγοί και συνεπιβάτες, πρέπει ΠΑΝΤΑ να κάθονται καλά στα καθίσματα τους, να είναι σωστά δεμένοι, και οι πλάτες των καθισμάτων να βρίσκονται σε όρθια θέση.

Οι ζώνες ασφαλείας πρέπει να ταιριάζουν απόλυτα τους γοφούς και το στήθος σας για να λειτουργήσουν σωστά. Όταν το κάθισμα είναι ανακλινόμενο, η ζώνη ώμου δε μπορεί να κάνει αυτή τη δουλειά, καθώς, δε θα ταιριάζει απόλυτα στο στήθος σας. Αντίθετα, θα είναι μπροστά σας. Κατά τη διάρκεια ενός ατυχήματος, μπορεί να συγκρουστείτε με τη ζώνη ασφαλείας, με αποτέλεσμα τραυματισμό στο λαιμό ή αλλού.

Όσο περισσότερο είναι το κάθισμα ανακλινόμενο, τόσο περισσότερες είναι πιθανότητες να γλυστράνε οι γοφοί του επιβάτη κάτω από τη ζώνη ασφαλείας, ή να χτυπήσει ο επιβάτης τον λαιμό του στη ζώνη ώμου.



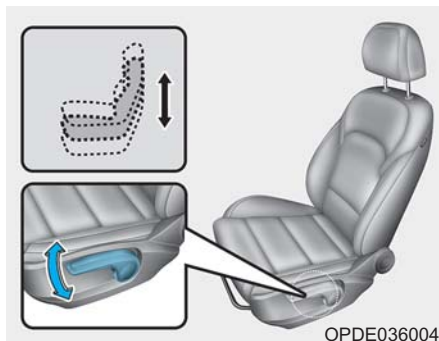

Ύψος καθίσματος (για το κάθισμα του οδηγού)

Για να αλλάξετε το ύψος του καθίσματος:

- Για να χαμηλώσετε το κάθισμα, πιέστε, αρκετές φορές, προς τα κάτω το μοχλό.
- Για να ανυψώσετε το κάθισμα, τραβήξτε, αρκετές φορές, προς τα πάνω το μοχλό.

Ηλεκτρική ρύθμιση



ΠΡΟΕΙΔΟΠΟΙΗΣΗ

Μην επιτρέπετε ΠΟΤΕ παιδιά στο αυτοκίνητο χωρίς επιτήρηση. Τα ηλεκτρικά καθίσματα λειτουργούν όταν ο κινητήρας είναι εκτός λειτουργίας.

ΣΗΜΕΙΩΣΗ

Για να αποφύγετε βλάβη στα καθίσματα:

- Πρέπει πάντα να σταματάτε τη ρύθμιση των καθισμάτων, όταν το κάθισμα έχει ρυθμιστεί όσο πιο μπροστά ή πίσω γίνεται.
- Μη ρυθμίζετε τα καθίσματα περισσότερο από όσο είναι απαραίτητο, όταν ο κινητήρας δεν είναι σε λειτουργία. Αυτό μπορεί να έχει ως αποτέλεσμα περιττή εξάντληση της μπαταρίας.
- Μη χρησιμοποιείτε δύο ή περισσότερα καθίσματα την ίδια στιγμή. Αυτό μπορεί να έχει ως αποτέλεσμα ηλεκτρική βλάβη.

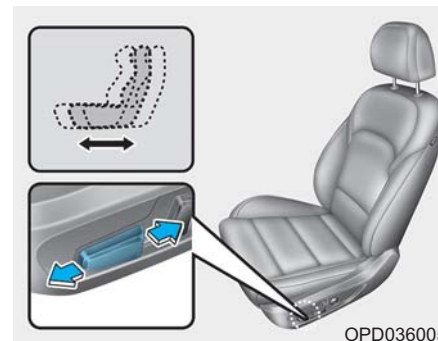

Ρύθμιση καθίσματος εμπρός και πίσω

Για να μετακινήσετε το κάθισμα προς τα εμπρός ή προς τα πίσω:

1. Πιέστε το διακόπτη ελέγχου προς τα εμπρός ή προς τα πίσω.
2. Απελευθερώστε το διακόπτη όταν το κάθισμα φτάσει στην επιθυμητή θέση.



Συστήματα ασφαλείας του αυτοκινήτου σας

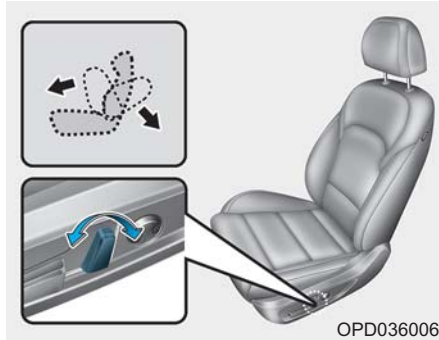

Κλίση πλάτης καθίσματος

Για να ανακλίνετε την πλάτη του καθίσματος:

1. Πιέστε το διακόπτη ελέγχου προς τα εμπρός ή προς τα πίσω.
2. Απελευθερώστε το διακόπτη όταν το κάθισμα φτάσει στην επιθυμητή θέση.

Ανακλινόμενο κάθισμα

Αν κάθεστε σε ένα κάθισμα σε ανακλινόμενη θέση, ενώ το αυτοκίνητο κινείται, μπορεί να είναι επικίνδυνο. Ακόμα και αν είστε δεμένοι, οι προσαρτήσεις του συστήματος συγκράτησης, (ζώνες ασφαλείας και/ή αερόσακοι) μειώνονται σημαντικά αν ανακλίνετε το κάθισμα σας.



ΠΡΟΕΙΔΟΠΟΙΗΣΗ

ΠΟΤΕ μην επιβαίνετε σε ένα αυτοκίνητο σε κίνηση, με ανακλινόμενο το κάθισμα.

Αν επιβαίνετε με ανακλινόμενο το κάθισμα αυξάνεται τις πιθανότητες σοβαρών ή θανάσιμων τραυματισμών σε περίπτωση σύγκρουσης ή ξαφνικού σταματήματος.

Οδηγοί και συνεπιβάτες, πρέπει ΠΑΝΤΑ να κάθονται καλά στα καθίσματα τους, να είναι σωστά δεμένοι, και οι πλάτες των καθισμάτων να βρίσκονται σε όρθια θέση.

Οι ζώνες ασφαλείας πρέπει να ταιριάζουν απόλυτα τους γοφούς και το στήθος σας για να λειτουργήσουν σωστά. Όταν το κάθισμα είναι ανακλινόμενο, η ζώνη ώμου δε μπορεί να κάνει αυτή τη δουλειά, καθώς, δε θα ταιριάζει απόλυτα στο στήθος σας. Αντίθετα, θα είναι μπροστά σας. Κατά τη διάρκεια ενός ατυχήματος, μπορεί να συγκρουστείτε με τη ζώνη ασφαλείας, με αποτέλεσμα τραυματισμό στο λαιμό ή αλλού.

Όσο περισσότερο είναι το κάθισμα ανακλινόμενο, τόσο περισσότερες είναι πιθανότητες να γλυστράνε οι γοφοί του επιβάτη κάτω από τη ζώνη ασφαλείας, ή να χτυπήσει ο επιβάτης τον λαιμό του στη ζώνη ώμου.



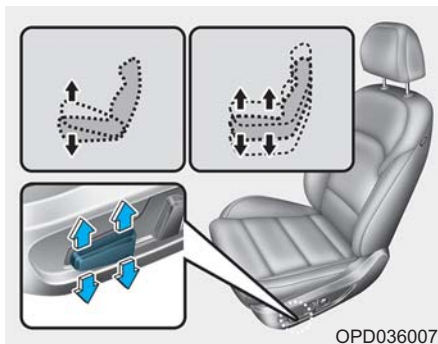

Ύψος καθίσματος (αν έχει τοποθετηθεί)

Για να αλλάξετε το ύψος του καθίσματος:

- Πιέστε το μπροστά τμήμα του διακόπτη για να ανυψώσετε ή το πίσω μέρος του διακόπτη για να χαμηλώσετε το μπροστά μέρος του καθίσματος.
 - Πιέστε το πίσω τμήμα του διακόπτη για να ανυψώσετε ή το πίσω μέρος του διακόπτη για να χαμηλώσετε το ύψος του καθίσματος.
2. Απελευθερώστε το διακόπτη όταν το κάθισμα φτάσει στην επιθυμητή θέση.

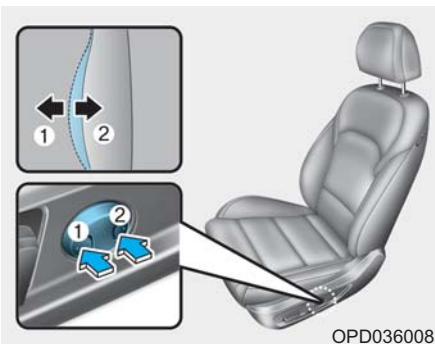

Οσφυϊκή υποστήριξη (για το κάθισμα του οδηγού, αν έχει τοποθετηθεί)

- Η οσφυϊκή υποστήριξη μπορεί να ρυθμιστεί πατώντας το διακόπτη οσφυϊκής υποστήριξης.
- Πιέστε το μπροστά τμήμα του διακόπτη (1) για να αυξήσετε την υποστήριξη ή το πίσω μέρος του διακόπτη (2) για να μειώσετε την υποστήριξη.

Θήκη πλάτης καθίσματος

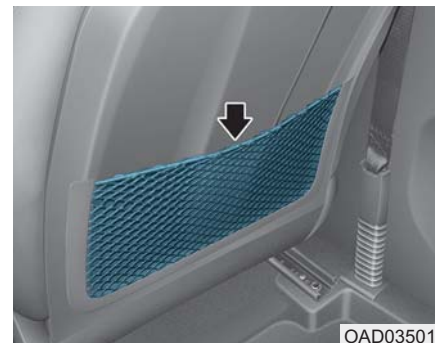

Η θήκη πλάτης καθίσματος είναι τοποθετημένη στο πίσω μέρος των μπροστά καθισμάτων.

ΠΡΟΣΟΧΗ

Μην τοποθετείτε βαριά ή αιχμηρά αντικείμενα στη θήκη της πλάτης του καθίσματος. Σε ένα ατύχημα μπορεί να ξεφύγουν από τη θήκη και να τραυματίσουν τους επιβάτες του αυτοκινήτου.

Συστήματα ασφαλείας του αυτοκινήτου σας

Πίσω καθίσματα

Αναδίπλωση πίσω καθίσματος

Οι πλάτες των πίσω καθισμάτων μπορούν να διπλωθούν για να δεχθούν τη μεταφορά μεγάλου μήκους αντικειμένων ή για να αυξηθεί η χωρητικότητα των αποσκευών στο αυτοκίνητο.

ΠΡΟΕΙΔΟΠΟΙΗΣΗ

- Μην αφήνετε τους επιβάτες να κάθονται πάνω στη διπλωμένη πλάτη του καθίσματος όταν το αυτοκίνητο κινείται, γιατί δεν είναι ο σωστός τρόπος καθίσματος και δεν μπορούν να χρησιμοποιηθούν οι ζώνες ασφαλείας, με αποτέλεσμα σοβαρό ή θανατηφόρο τραυματισμό σε περίπτωση ατυχήματος ή σε ξαφνικό σταμάτημα.
- Αντικείμενα που μεταφέρονται στη διπλωμένη πλάτη καθίσματος δε πρέπει να εκτείνονται πιο ψηλά από το επάνω μέρος της πλάτης των εμπρός καθισμάτων. Κάτι τέτοιο θα επέτρεπε στο φορτίο να γλιστρήσει προς τα εμπρός και να προκαλέσει τραυματισμό ή ζημιά σε ένα απότομο φρενάρισμα.

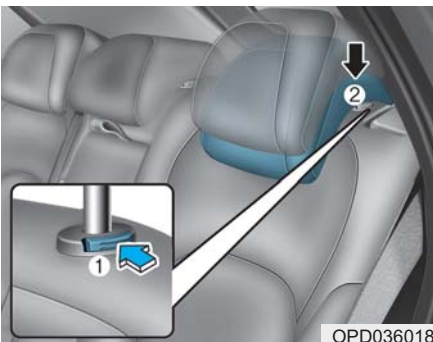

OPD036018

Για να αναδιπλώσετε τις πλάτες του πίσω καθίσματος:

1. Ρυθμίστε την πλάτη του εμπρός καθίσματος σε όρθια θέση και αν είναι απαραίτητο, σπρώξτε το εμπρός κάθισμα προς τα εμπρός.
2. Χαμηλώστε τα πίσω προσκέφαλα στη χαμηλότερη θέση.



OPDE036019

3. Εισάγετε την πλάκα κουμπώματος της πίσω ζώνης τριών σημείων στη τσέπη, μεταξύ του πίσω καθίσματος και του προσκέφαλου και τοποθετήστε τους ιμάντες ζώνης ασφαλείας στον οδηγό για να αποφύγετε ζημιά στη ζώνη ασφαλείας.

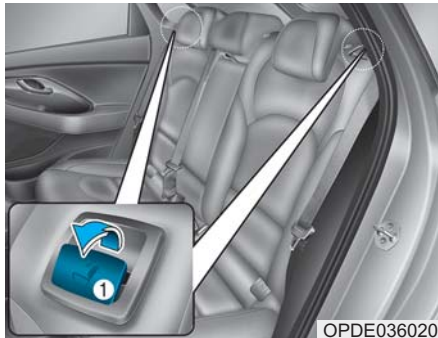

OPDE036020



OPDE036021

4. Σηκώστε το μπροστά μέρος του μοχλού αναδίπλωσης της πλάτης καθίσματος (1), μετά αναδίπλωστε το κάθισμα προς το μπροστά μέρος του αυτοκινητίου.



OPDE036062

5. Για να χρησιμοποιήσετε το το πίσω κάθισμα, ανασηκώστε και σπρώξτε τη πλάτη του καθίσματος, προς τα πίσω, σηκώνοντας, το μπροστά μέρος του μοχλού αναδίπλωσης. Σπρώξτε τη πλάτη του καθίσματος σταθερά ώσπου να κάνει κλικ. Βεβαιωθείτε ότι έχει κλειδώσει στη θέση της.

⚠️ ΠΡΟΕΙΔΟΠΟΙΗΣΗ

Όταν επαναφέρετε την πλάτη του πίσω καθίσματος στην όρθια θέση της, κρατήστε τη και επαναφέρετε τη σιγά σιγά. Βεβαιωθείτε ότι η πλάτη του καθίσματος είναι πλήρως ασφαλισμένη στην όρθια θέση πιέζοντάς τη στο επάνω μέρος. Σε ένα ατύχημα ή απότομο φρενάρισμα, το κάθισμα μπορεί να διπλώσει προς τα κάτω και να επιτρέψει την είσοδο του φορτίου στο χώρο των επιβατών έχοντας ως αποτέλεσμα την πρόκληση σοβαρού ή θανάσιμου τραυματισμού.



Συστήματα ασφαλείας του αυτοκινήτου σας

ΠΡΟΕΙΔΟΠΟΙΗΣΗ

Μην τοποθετείτε αντικείμενα στα πίσω καθίσματα, γιατί δεν μπορούν να ασφαλιστούν και σε περίπτωση σύγκρουσης, υπάρχει κίνδυνος να χτυπήσουν τους επιβάτες με αποτέλεσμα σοβαρό τραυματισμό ή θάνατο.

ΠΡΟΕΙΔΟΠΟΙΗΣΗ

Βεβαιωθείτε ότι ο κινητήρας είναι σβησμένος, ο επιλογέας ταχυτήτων στη θέση P (Park) και το χειρόφρενο έχει εφαρμοστεί με ασφάλεια, όποτε φορτώνετε ή ξεφορτώνετε φορτίο. Αν δεν ακολουθήσετε αυτά τα βήματα, μπορεί να μετακινηθεί το αυτοκίνητο αν ο επιλογέας ταχυτήτων μετακινηθεί ακούσια σε άλλη θέση.

Υποβραχιόνιο (αν έχει τοποθετηθεί)



OPDE036022

Το υποβραχιόνιο βρίσκεται στο κέντρο του πίσω καθίσματος. Κατεβάστε το υποβραχιόνιο από τη πλάτη του καθίσματος για να το χρησιμοποιήσετε.

Φόρτωση μακρύ/στενού φορτίου (αν έχει τοποθετηθεί)



OPDE036072

Σας παρέχεται πρόσθετος χώρος φόρτωσης για να τοποθετήσετε μακρύ/στενό φορτίο (σκι, κοντάρια κτλ) που δε χωράνε κανονικά στο χώρο αποσκευών, όταν κλείνει.

1. Κατεβάστε το υποβραχιόνιο.
2. Κατεβάστε το κάλυμμα ενώ πιέζετε το μοχλό απελευθέρωσης προς τα κάτω.



ΠΡΟΣΟΧΗ

- Να είστε προσεκτικοί όταν φορτώνετε φορτίο μέσω των πίσω καθισμάτων για να μην καταστρέψετε το εσωτερικό του αυτοκινήτου.
- Όταν φορτώνετε φορτίο, μέσω των πίσω καθισμάτων, βεβαιωθείτε ότι το φορτίο είναι σωστά ασφαλισμένο για να αποφύγετε τη μετακίνηση του ενώ οδηγείτε.

ΠΡΟΕΙΔΟΠΟΙΗΣΗ

Το φορτίο πρέπει πάντα να είναι ασφαλισμένο για να αποφύγετε να πεταχτεί έξω από το αυτοκίνητο σε περίπτωση σύγκρουσης και να προκληθεί τραυματισμός στους επιβαίνοντες. Μη τοποθετήσετε αντικείμενα στα πίσω καθίσματα καθώς δεν μπορούν να ασφαλιστούν σωστά και μπορεί να χτυπήσουν τους επιβαίνοντες στα μπροστά καθίσματα, σε περίπτωση σύγκρουσης.

Προσκέφαλο

Τα μπροστά και πίσω καθίσματα του αυτοκινήτου έχουν ρυθμιζόμενα προσκέφαλα. Τα προσκέφαλα παρέχουν άνεση στους επιβαίνοντες, αλλά πιο σημαντικό είναι ότι είναι σχεδιασμένα για να βοηθούν στην προστασία των επιβατών από τραυματισμούς του αυχένα και της σπονδυλικής στήλης σε ένα ατύχημα, ειδικά σε μια σύγκρουση από πίσω.

ΠΡΟΕΙΔΟΠΟΙΗΣΗ

Για να μειώσετε τον κίνδυνο σοβαρού τραυματισμού ή θανάτου, σε περίπτωση ατυχήματος, λάβετε τις παρακάτω προφυλάξεις, όταν ρυθμίζετε τα προσκέφαλα:

- Ρυθμίζετε πάντα τα προσκέφαλα όλων των επιβατών ΠΡΙΝ εκκινήσετε το αυτοκίνητο
- Μην επιτρέπετε ΠΟΤΕ σε κάποιον να κάθεται σε μια θέση με το προσκέφαλο αφαιρεμένο.

(Συνεχίζεται)

(Σ)

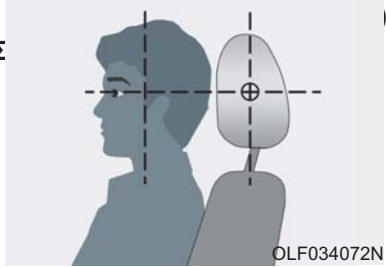

DLF034072N

Ρυθμίστε τα προσκέφαλα, ώστε το μέσο τους να είναι στο ίδιο ύψος με το πάνω μέρος των ματιών σας.

- Μη ρυθμίζετε ΠΟΤΕ το ύψος του προσκέφαλου του οδηγού όταν το αυτοκίνητο βρίσκεται σε κίνηση.
- Ρυθμίστε το προσκέφαλο όσο πιο κοντά γίνεται στο κεφάλι του επιβάτη. Μη χρησιμοποιείτε μαξιλάρι καθίσματος που κρατάει το σώμα μακριά από την πλάτη του καθίσματος.
- Σιγουρευτείτε ότι το προσκέφαλο έχει εφαρμόσει στη θέση του, αφού το ρυθμίσετε.



Συστήματα ασφαλείας του αυτοκινήτου σας

ΣΗΜΕΙΩΣΗ

Για να αποφύγετε ζημιά, ΠΟΤΕ μη χτυπάτε ή τραβάτε τα προσκέφαλα.

ΠΡΟΣΟΧΗ

Όταν δεν υπάρχουν επιβαίνοντες στα πίσω καθίσματα, ρυθμίστε το ύψος του προσκέφαλου στη χαμηλότερη θέση. Το προσκέφαλο του πίσω καθίσματος μπορεί να μειώσει την ορατότητα στην πίσω περιοχή.

Προσκέφαλα εμπρός καθισμάτων

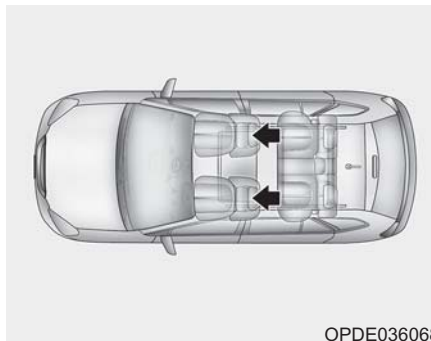

OPDE036068

Τα καθίσματα του οδηγού και του συνοδηγού, είναι εξοπλισμένα με ένα προσκέφαλο για την ασφάλεια και την άνεση του επιβάτη.

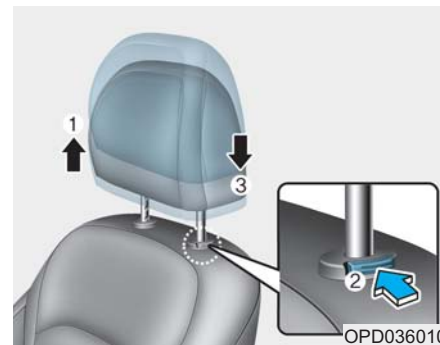

Ρύθμιση του ύψους επάνω και κάτω

Για να ανεβάσετε το προσκέφαλο:

1. τραβήξτε το προς τα πάνω στην επιθυμητή θέση (1).

Για να χαμηλώσετε το προσκέφαλο:

1. Πιέστε και κρατήστε πατημένο το πλήκτρο απελευθέρωσης (2) στο στήριγμα του προσκέφαλου.
2. Χαμηλώστε το προσκέφαλο στην επιθυμητή θέση (3).

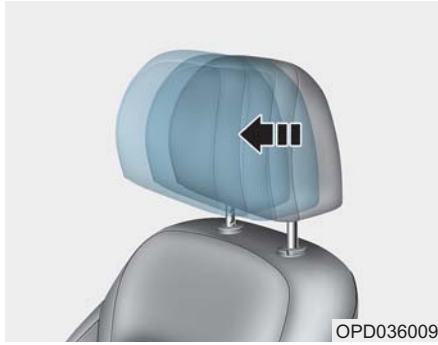

OPD036009

Ρύθμιση εμπρός και πίσω (αν έχει τοποθετηθεί)

Το προσκέφαλο μπορεί να ρυθμιστεί μπροστά σε 3 διαφορετικές θέσεις, τραβώντας το στο επιθυμητό άγκιστρο. Για να ρυθμίσετε το προσκέφαλο στην μακρύτερη πίσω θέση του, τραβήξτε το τελείως μπροστά και απελευθερώστε το.



OLF034015

ΣΗΜΕΙΩΣΗ

Αν ανακλίνετε τη πλάτη του καθίσματος προς τα μπροστά με το προσκέφαλο και το μαξιλάρι καθίσματος ανυψωμένα, μπορεί να έρθει σε επαφή με το σκιάδιο ή άλλα εξαρτήματα του αυτοκινήτου

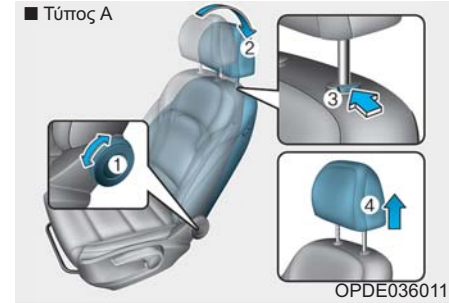

OPDE036011

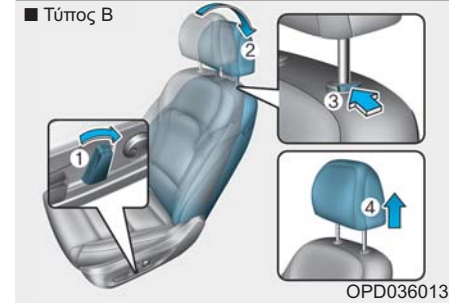

OPD036013

Αφαίρεση/Επανεγκατάσταση

Για να αφαιρέσετε το προσκέφαλο:

1. Ανακλίνετε τη πλάτη του καθίσματος (2) με το μοχλό ανάκλισης (1).
2. Σηκώστε το προσκέφαλο όσο πιο ψηλά πηγαίνει.

Συστήματα ασφαλείας του αυτοκινήτου σας

3. Πιέστε το πλήκτρο απελευθέρωσης του προσκέφαλου (3) ενώ τραβάτε προς τα πάνω το προσκέφαλο (4).

ΠΡΟΕΙΔΟΠΟΙΗΣΗ

Μην επιτρέψετε ΠΟΤΕ σε κάποιον να επιβαίνει σε ένα κάθισμα, ενώ έχει αφαιρεθεί το προσκέφαλο.



Για να επανεγκαταστήσετε το προσκέφαλο:

1. Ανακλίνετε τη πλάτη καθίσματος.
2. Βάλτε τις μπάρες του προσκέφαλου (2) στις τρύπες, ενώ πατάτε το πλήκτρο απελευθέρωσης. (1).
3. Ρυθμίστε το προσκέφαλο στο κατάλληλο ύψος.

4. Ανακλίνετε την πλάτη καθίσματος (4) με το μοχλό ανάκλισης (3).

ΠΡΟΕΙΔΟΠΟΙΗΣΗ

Βεβαιωθείτε ότι το προσκέφαλο ασφαλίζει στη θέση του αφού το επανεγκαταστήσετε και το προσαρμόσετε σωστά.



Προσκέφαλα πίσω καθισμάτων

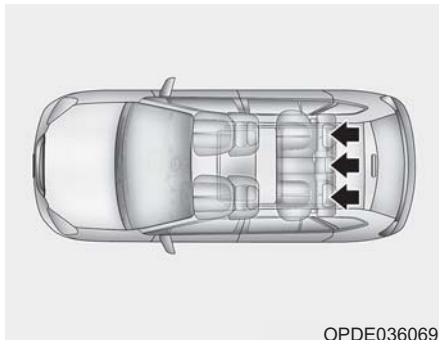

OPDE036069

Τα πίσω καθίσματα είναι εξοπλισμένα με ένα προσκέφαλο σε κάθε θέση, για την ασφάλεια και την άνεση του επιβάτη.

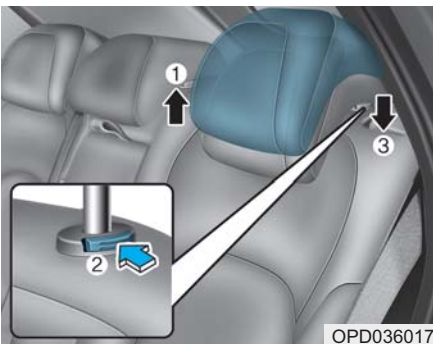

OPD036017

Ρύθμιση του ύψους επάνω και κάτω

Για να ανεβάσετε το προσκέφαλο:

1. Τραβήξτε το προς τα πάνω στην επιθυμητή θέση (1).

Για να χαμηλώσετε το προσκέφαλο:

1. Πιέστε και κρατήστε πατημένο το πλήκτρο απελευθέρωσης (2) στο στήριγμα του προσκέφαλου.
2. χαμηλώστε το προσκέφαλο στην επιθυμητή θέση (3).

Θέρμανση καθισμάτων και αεριζόμενα καθίσματα

Μπροστά θέρμανση καθισμάτων (αν έχει τοποθετηθεί)

Η θέρμανση καθισμάτων παρέχεται για να ζεσταίνει τα καθίσματα κατά τη διάρκεια κρύου καιρού.



ΠΡΟΕΙΔΟΠΟΙΗΣΗ

Η θέρμανση καθισμάτων μπορεί να προκαλέσει σοβαρό κάψιμο, ακόμα και σε χαμηλές θερμοκρασίες και ιδιαίτερα αν χρησιμοποιείται για μεγάλες χρονικές περιόδους.

Οι επιβάτες πρέπει να μπορούν να αισθανθούν αν το κάθισμα τους παραζεσταίνεται, ώστε να μπορούν να το απενεργοποιήσουν αν χρειάζεται.

Άνθρωποι που δεν μπορούν να ανιχνεύσουν αλλαγή θερμοκρασίας ή πόνο στο δέρμα πρέπει να έχουν ιδιαίτερη προσοχή, ειδικά στις παρακάτω κατηγορίες επιβατών:

(Συνεχίζεται)



Συστήματα ασφαλείας του αυτοκινήτου σας

(Συνεχίζεται)

- Βρέφη, παιδιά, ηλικιωμένοι ή άτομα με αναπηρία, ασθενείς που βγαίνουν από το νοσοκομείο.
- Άτομα με ευαίσθητο δέρμα ή άτομα που παθαίνουν εύκολα έγκαυμα
- Κουρασμένα άτομα.
- Άτομα υπό την επήρεια μέθης.
- Άτομα που λαμβάνουν φάρμακα τα οποία μπορούν να προκαλέσουν υπνηλία ή νύστα.

⚠ ΠΡΟΕΙΔΟΠΟΙΗΣΗ

Μη τοποθετείτε ΠΟΤΕ οτιδήποτε στο κάθισμα που μονώνει ενάντια στη ζέστη, ενώ η θέρμανση καθισμάτων λειτουργεί, όπως μια κουβέρτα ή ένα μαξιλάρι καθίσματος. Αυτό μπορεί να έχει ως αποτέλεσμα, την υπερθέρμανση της θέρμανσης καθίσματος και να προκληθεί κάψιμο ή ζημιά στο κάθισμα.

ΣΗΜΕΙΩΣΗ

Για να αποφύγετε ζημιά στη θέρμανση καθισμάτων και στα καθίσματα:

- Ποτέ μη χρησιμοποιείτε διαλύτες όπως, διαλυτικό χρωμάτων, βενζόλιο, οινόπνευμα ή βενζίνη για να καθαρίσετε τα καθίσματα.
- Μη τοποθετείτε βαριά ή κοφτερά αντικείμενα στα καθίσματα που είναι εξοπλισμένα με θέρμανση καθισμάτων.
- Μην αλλάζετε το κάλυμμα του καθίσματος. Μπορεί να προκληθεί ζημιά στη θέρμανση καθισμάτων.

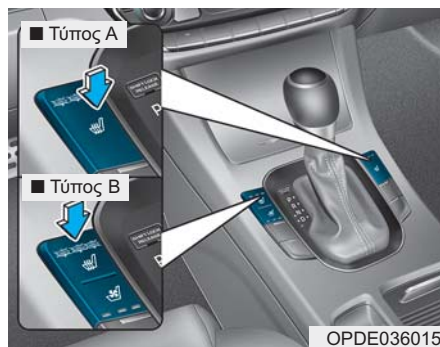

Ενώ ο κινητήρας είναι αναμμένος, πιέστε καθέναν από τους δύο διακό-

πτες για να θερμάνετε το κάθισμα του οδηγού ή το κάθισμα του συνοδηγού.

Όταν ο καιρός είναι ήπιος ή σε συνθήκες που δεν χρειάζεται η θέρμανση καθισμάτων, θα πρέπει οι διακόπτες να είναι στη θέση OFF.

- Κάθε φορά που πιέζετε τον διακόπτη, η θερμοκρασία της θέσης αλλάζει με την ακόλουθη σειρά: :

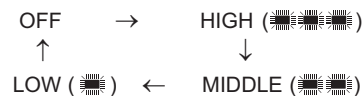

- Όταν πιέζετε τον διακόπτη για περισσότερο από 1.5 δευτερόλεπτα, με τη θέρμανση καθισμάτων σε λειτουργία, η θέρμανση καθισμάτων θα απενεργοποιηθεί.
- Η θέρμανση καθισμάτων είναι ως προεπιλογή στην θέση OFF, οπότε ο διακόπτης ανάφλεξης είναι στη θέση ON.

i Πληροφορία

Με τον διακόπτη θέρμανσης καθισμάτων στην θέση ON, το σύστημα θέρμανσης στο κάθισμα, κλείνει ή ανοίγει αυτόματα, αναλόγα με την θερμοκρασία καθίσματος.



Μπροστά αεριζόμενο κάθισμα (αν έχει τοποθετηθεί)



OPDE036016

Τα αεριζόμενα καθίσματα παρέχονται για να δροσίζουν τα μπροστά καθίσματα, φυσώντας αέρα από μικρές τρύπες εξαερισμού, στην επιφάνεια των μαξιλαριών των καθισμάτων και των πλατών των καθισμάτων.

Όταν η λειτουργία του αερισμού καθίσματος δε χρειάζεται, κρατήστε τους διακόπτες στη θέση OFF.

Καθώς ο κινητήρας είναι σε λειτουργία, πιέστε το διακόπτη για να δροσίσετε το κάθισμα του οδηγού ή του συνοδηγού (αν έχει τοποθετηθεί)

- Κάθε φορά που πιέζετε το διακόπτη, η ροή του αέρα αλλάζει με τον ακόλουθο τρόπο:

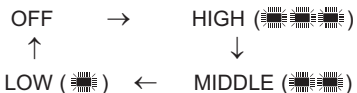

- Όταν πιέζετε το διακόπτη για περισσότερο από 1.5 δευτερόλεπτα με το αεριζόμενο κάθισμα σε λειτουργία, η λειτουργία θα απενεργοποιηθεί.
- Τα αεριζόμενα καθίσματα είναι από προεπιλογή στη θέση OFF, όταν ανοίγετε τον διακόπτη ανάφλεξης.

ΣΗΜΕΙΩΣΗ

Για να αποφύγετε βλάβη στο αεριζόμενο κάθισμα:

- Χρησιμοποιήστε τον αεριζόμενο ΜΟΝΟ όταν το σύστημα ελέγχου κλίματος είναι ενεργοποιημένο. Αν χρησιμοποιείτε το αεριζόμενο κάθισμα για παρατεταμένες χρονικές περιόδους με το σύστημα ελέγχου κλίματος απενεργοποιημένο, μπορεί να προκληθεί δυσλειτουργία στο αεριζόμενο κάθισμα.

(Συνεχίζεται)

(Συνεχίζεται)

- Μη χρησιμοποιείτε ποτέ ένα διαλύτη, όπως διαλυτικό βαφής, βενζίνη ή οινόπνευμα για τον καθαρισμό των καθισμάτων.
- Αποφύγετε να χύνετε υγρά στην επιφάνεια τον μπροστά καθισμάτων και των πλατών καθισμάτων. Μπορεί να μπλοκάρουν οι τρύπες εξαερισμού και να μη λειτουργούν κανονικά.
- Μη τοποθετήσετε υλικά όπως πλαστικές σακούλες ή εφημερίδες κάτω από τα καθίσματα. Μπορεί να μπλοκάρουν την εισαγωγή αέρα και να μην λειτουργούν σωστά οι αεραγωγοί.
- Μην αλλάξετε τα καλύμματα των καθισμάτων. Μπορεί να προκληθεί ζημιά στο αεριζόμενο κάθισμα.
- Αν οι αεραγωγοί δε λειτουργούν, επανεκκινήστε το αυτοκίνητο. Αν δεν υπάρχει αλλαγή, σας συνιστούμε να ελέγξετε το αυτοκίνητο σας σε έναν Εξουσιοδοτημένο Επισκευαστή HYUNDAI.





Συστήματα ασφαλείας του αυτοκινήτου σας

ΖΩΝΕΣ ΑΣΦΑΛΕΙΑΣ

Σε αυτό το τμήμα περιγράφεται πώς να χρησιμοποιείτε τις ζώνες ασφαλείας σωστά. Επίσης περιγράφει ορισμένα από τα πράγματα που δε πρέπει να κάνετε όταν χρησιμοποιείτε ζώνες ασφαλείας.

Προληπτικά μέτρα ασφαλείας, ζωνών ασφαλείας

Πρέπει πάντα να δένετε τη ζώνη ασφαλείας σας και να σιγουρευέστε ότι όλοι οι επιβάτες έχουν δέσει τις δικές τους ζώνες ασφαλείας, πριν ξεκινήσετε το ταξίδι. Οι αερόσακοι (αν έχουν τοποθετηθεί) είναι σχεδιασμένοι να συμπληρώνουν τη ζώνη ασφαλείας ως μια επιπρόσθετη συσκευή ασφαλείας, αλλά δε την αντικαθιστούν. Στις περισσότερες χώρες είναι υποχρεωτικό να φοράνε τις ζώνες ασφαλείας, όλοι οι επιβαίνοντες ενός αυτοκινήτου.



ΠΡΟΕΙΔΟΠΟΙΗΣΗ

Οι ζώνες ασφαλείας πρέπει να χρησιμοποιούνται από **ΟΛΟΥΣ** τους επιβάτες, όποτε κινείται το αυτοκίνητο. Πάρτε τις παρακάτω προφυλάξεις όταν ρυθμίζετε και φοράτε τις ζώνες ασφαλείας:

- **ΠΑΝΤΑ** να δένετε κατάλληλα τα παιδιά κάτω από 13 ετών, στα πίσω καθίσματα.
- **ΠΟΤΕ** μην επιτρέπεται σε παιδιά να κάθονται στο κάθισμα του συνοδηγού, εκτός αν έχετε απενεργοποιήσει τον αερόσακο. Αν ένα παιδί πρέπει να καθίσει στο μπροστά κάθισμα, μετακινείστε το κάθισμα όσο το δυνατόν πιο πίσω και δέστε το παιδί κατάλληλα στο κάθισμα.
- **ΠΟΤΕ** μην επιτρέπεται να κάθεται στα πόδια ενός επιβάτη ένα βρέφος ή παιδί.
- **ΠΟΤΕ** μη κάθεστε με την πλάτη του καθίσματος σε ανάκλιση ενώ το αυτοκίνητο κινείται.
- Μην αφήνεται τα παιδιά να μοιράζονται ένα κάθισμα ή μια ζώνη.

(Συνεχίζεται)

(Συνεχίζεται)

- Μη φοράτε τον ιμάντα ώμου κάτω από το μπράτσο σας ή πίσω από τη πλάτη.
- Ποτέ μη φοράτε τη ζώνη πάνω από εύθραυστα αντικείμενα. Αν υπάρχει ένα απότομο σταμάτημα ή σύγκρουση, η ζώνη ασφαλείας μπορεί να το καταστρέψει.
- Μην χρησιμοποιείτε τη ζώνη αν είναι στριμμένη. Μια στριμμένη ζώνη δε θα σας προστατέψει σωστά, σε περίπτωση ατυχήματος.
- Μη χρησιμοποιείτε μια ζώνη αν οι ιμάντες ή το υλικό είναι κατεστραμμένα.
- Μη βάζετε τη ζώνη σε πορτές από άλλα καθίσματα.
- **ΠΟΤΕ** μη λύνετε τη ζώνη, ενώ οδηγείτε. Μπορεί να προκληθεί απώλεια ελέγχου του αυτοκινήτου με αποτέλεσμα ατύχημα.
- Σιγουρευτείτε ότι δεν παρεμβαίνει κάτι στην πορπή με το μηχανισμό κουμπώματος του

(Συνεχίζεται)





(Συνεχίζεται)

καθίσματος. Αυτό μπορεί να έχει ως αποτέλεσμα να μην δεθεί με ασφάλεια η ζώνη.

- Δεν πρέπει να γίνονται μετατροπές ή προσθήκες από το χρήστη οι οποίες είτε θα εμποδίσουν τις συσκευές ρύθμισης ζωνών ασφαλείας να λειτουργήσουν, ώστε να εξαλειφθεί τυχόν χαλάρωμα ή θα εμποδίσουν το συγκρότημα της ζώνης ασφαλείας να ρυθμιστεί, ώστε να εξαλειφθεί τυχόν χαλάρωμα.



ΠΡΟΕΙΔΟΠΟΙΗΣΗ

Κατεστραμμένες ζώνες ασφαλείας και εξαρτήματα δεν θα λειτουργήσουν σωστά. Αντικαθιστάτε πάντα:

- Ξεφτισμένους, μολυσμένους, ή κατεστραμμένους ιμάντες.
- Κατεστραμμένους μηχανισμούς.
- Ολόκληρο το σύστημα ζώνης ασφαλείας, αφού έχει φορευθεί σε ένα ατύχημα, ακόμα και αν η ζημιά στον ιμάντα ή στο σύστημα δεν είναι εμφανής.

Προειδοποιητική λυχνία ζώνης ασφαλείας

Προειδοποίηση ζώνης ασφαλείας



Προειδοποίηση ζώνης ασφαλείας οδηγού

Ως υπενθύμιση για τον οδηγό, η προειδοποιητική λυχνία ζώνης ασφαλείας αναβοσβήνει για περίπου 6 δευτερόλεπτα κάθε φορά που γυρίζετε το διακόπτη ανάφλεξης στη θέση ON, ανεξάρτητα από το αν έχετε δέσει τη ζώνη ασφαλείας.

Αν η ζώνη ασφαλείας του οδηγού δεν είναι δεμένη αφού ο διακόπτης ανάφλεξης είναι στη θέση ON, η προειδοποιητική λυχνία ζώνης ασφαλείας θα αναβοσβήνει ώσπου να τη δέσετε.

Αν ξεκινήσετε να οδηγείτε χωρίς να δέσετε τη ζώνη ασφαλείας ή τη λύσετε ενώ οδηγείτε με λιγότερο από 20χλμ/ώρα, η αντίστοιχη προειδοποιητική λυχνία θα συνεχίσει να ανάβει, ώσπου να δέσετε τη ζώνη ασφαλείας.

Αν συνεχίσετε να οδηγείτε χωρίς να δέσετε τη ζώνη ασφαλείας ή τη λύσετε ενώ οδηγείτε με περισσότερο από 20χλμ/ώρα, το προειδοποιητικό καμπανάκι θα ακουστεί για περίπου 100 δευτερόλεπτα και θα αρχίσει να αναβοσβήνει η αντίστοιχη προειδοποιητική λυχνία.





Συστήματα ασφαλείας του αυτοκινήτου σας



Προειδοποίηση ζώνης ασφαλείας συνοδηγού

Ως υπενθύμιση για τον συνοδηγό, η προειδοποιητική λυχνία ζώνης ασφαλείας αναβοσβήνει για περίπου 6 δευτερόλεπτα κάθε φορά που γυρίζετε το διακόπτη ανάφλεξης στη θέση ON, ανεξάρτητα από το αν έχετε δέσει τη ζώνη ασφαλείας.

Αν η ζώνη ασφαλείας του συνοδηγού δεν είναι δεμένη αφού ο διακόπτης ανάφλεξης είναι στη θέση ON, η προειδοποιητική λυχνία ζώνης ασφαλείας θα αναβοσβήνει ώσπου να τη δέσετε.

Αν ξεκινήσετε να οδηγείτε χωρίς να δέσετε τη ζώνη ασφαλείας ή τη λύσετε ενώ οδηγείτε με λιγότερο από 20χλμ/ώρα, η αντίστοιχη προειδοποιητική λυχνία θα συνεχίσει να ανάβει, ώσπου να δέσετε τη ζώνη ασφαλείας.

Αν συνεχίσετε να οδηγείτε χωρίς να δέσετε τη ζώνη ασφαλείας ή τη λύσετε ενώ οδηγείτε με περισσότερο από 20χλμ/ώρα, το προειδοποιητικό καμπανάκι θα ακουστεί για περίπου 100 δευτερόλεπτα και θα αρχίσει να αναβοσβήνει η αντίστοιχη προειδοποιητική λυχνία.



ΠΡΟΕΙΔΟΠΟΙΗΣΗ

Αν κάθεστε με ακατάλληλο τρόπο επηρεάζεται δυσμενώς το προειδοποιητικό σύστημα του συνοδηγού. Είναι σημαντικό για τον οδηγό να ενημερώνει τον επιβάτη για τον σωστό τρόπο καθίσματος, σύμφωνα με τις οδηγίες που υπάρχουν σε αυτό το εγχειρίδιο.

i Πληροφορία

- Μπορείτε να βρείτε την προειδοποιητική λυχνία ζώνης ασφαλείας συνοδηγού στην κεντρική κονσόλα του ταμπλό.
- Παρόλο που το κάθισμα του συνοδηγού δεν είναι κατειλημμένο, η προειδοποιητική λυχνία ζώνης ασφαλείας θα αναβοσβήνει ή θα ανάψει για 6 δευτερόλεπτα.
- Η προειδοποίηση για τη ζώνη ασφαλείας του συνοδηγού μπορεί να λειτουργήσει αν τοποθετηθούν αποσκευές στο κάθισμα του συνοδηγού.



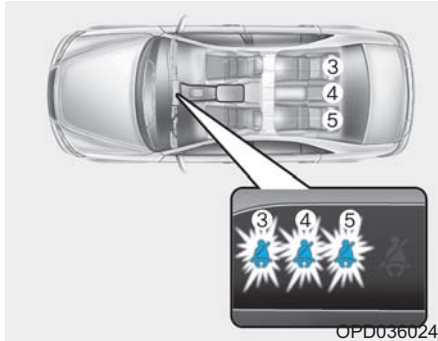

Προειδοποίηση ζώνης ασφαλείας πίσω επιβατών

Ως υπενθύμιση για τους πίσω επιβάτες, οι προειδοποιητικές λυχνίες ζώνης ασφαλείας ανάβουν για περίπου 6 δευτερόλεπτα κάθε φορά που γυρίζετε το διακόπτη ανάφλεξης στη θέση ON, ανεξάρτητα από το αν έχετε δέσει τη ζώνη ασφαλείας.

Έπειτα, η αντίστοιχη προειδοποιητική λυχνία ζώνη ασφαλείας θα ανάψει για περίπου 35 δευτερόλεπτα, αν προκύψει οτιδήποτε από τα παρακάτω:

- Αν οδηγήσετε με περισσότερο από 9χλμ/ώρα με τις πίσω ζώνες ασφαλείας λυμένες.
- Η πίσω ζώνη ασφαλείας λυθεί, ενώ

οδηγείτε με λιγότερο από 20 χλμ/ώρα.

Αν η πίσω ζώνη δεθεί, η προειδοποιητική λυχνία θα σβήσει αμέσως.

Αν η πίσω ζώνη ασφαλείας αποσυνδεθεί ενώ οδηγείτε με περισσότερο από 20χλμ/ώρα, η αντίστοιχη προειδοποιητική λυχνία θα αναβοσβήσει και θα ηχήσει το προειδοποιητικό καμπανάκι για 35 δευτερόλεπτα.

Όμως, αν η πίσω ζώνη ασφαλείας τριών σημείων δεθεί και λυθεί δύο φορές μέσα σε 9 δευτερόλεπτα αφότου δέθηκε η ζώνη, η αντίστοιχη προειδοποιητική λυχνία ζώνης ασφαλείας δεν θα λειτουργήσει.

Σύστημα συγκράτησης ζωνών ασφαλείας

Ζώνη τριών σημείων

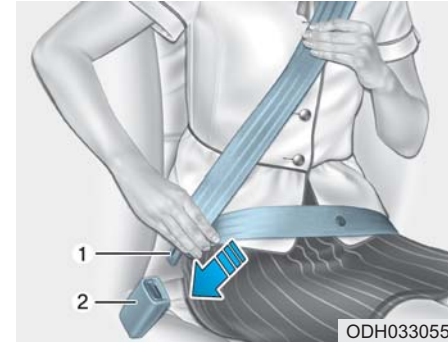

Για να δέσετε τη ζώνη ασφαλείας:

Τραβήξτε την από τη θέση της και ασφαλίστε το μεταλλικό κούμπωμα (1) στην πόρπη (2).

Θα ακούσετε ένα χαρακτηριστικό «κλικ» μόλις ασφαλίσει το κούμπωμα.

Η ζώνη ασφαλείας ρυθμίζεται αυτόματα στο κατάλληλο μήκος, αφού πρώτα ρυθμιστεί με το χέρι ο οριζόντιος ιμάντας εφαρμοστά γύρω από τους γοφούς. Αν σκύψετε προς τα εμπρός αργά και ομαλά, ο ιμάντας θα μακρύνει επιτρέποντάς σας να κινη-

2-25





Συστήματα ασφαλείας του αυτοκινήτου σας

θείτε. Αν, όμως, φρενάρετε απότομα ή συγκρουστείτε, τότε η ζώνη ασφαλείας στη θέση της. Θα ασφαλίσει ακόμη και αν επιχειρήσετε να σκύψετε πολύ γρήγορα προς τα εμπρός.

ΣΗΜΕΙΩΣΗ

Αν δεν μπορείτε να τραβήξετε έξω από το τύλιγμα τη ζώνη ασφαλείας, τραβήξτε σταθερά τη ζώνη και αφήστε την. Κατόπιν θα μπορέσετε να τραβήξετε έξω τη ζώνη μαλαά.

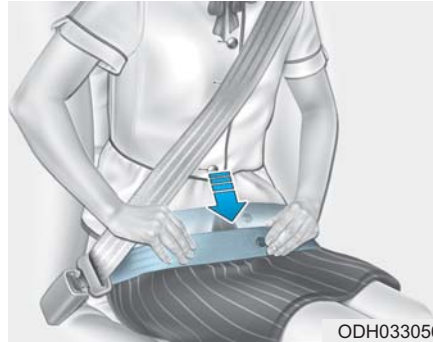

ODH033056

ΠΡΟΕΙΔΟΠΟΙΗΣΗ

Λάθος τοποθέτηση της ζώνης αυξάνει τον κίνδυνο τραυματισμού σε περίπτωση ατυχήματος. Προσέξτε τα παρακάτω όταν προσαρμόζετε τη ζώνη ασφαλείας:

- Θα πρέπει να περνάτε τον οριζόντιο ιμάντα όσο πιο χαμηλά γίνεται και σφιχτά κατά μήκος των γοφών. Με αυτό τον τρόπο τα ισχυρά οστά, θα απορροφήσουν τη δύναμη της σύγκρουσης, μειώνοντας έτσι την πιθανότητα εσωτερικού τραυματισμού.

(Συνεχίζεται)

(Συνεχίζεται)

- Θα πρέπει το ένα χέρι να βρίσκεται επάνω και το άλλο κάτω, όπως φαίνεται στην εικόνα.
- Πάντα να τοποθετείτε το άγκιστρο του διαγώνιου ιμάντα στη κλειδωμένη θέση στο κατάλληλο ύψος.
- Μην τοποθετείτε ποτέ το διαγώνιο ιμάντα γύρω από το λαιμό ή το πρόσωπο.

Ρύθμιση ύψους

Μπορείτε να ρυθμίσετε το ύψος του στηρίγματος του διαγώνιου ιμάντα σε μια από τις 4 θέσεις, για τη μέγιστη άνεση και ασφάλειά σας.

Ο διαγώνιος ιμάντας πρέπει να ρυθμιστεί έτσι ώστε να περνά κατά μήκος του θώρακα και από το μέσο του ώμου που βρίσκεται προς την πόρτα, και ποτέ από το λαιμό.



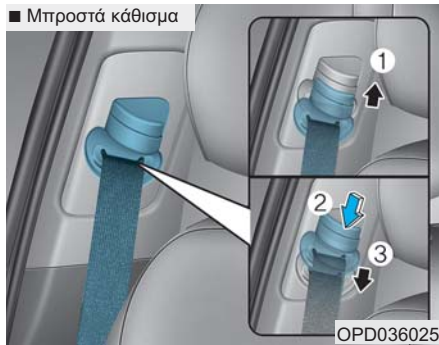

Για να ρυθμίσετε το ύψος της ζώνης ασφαλείας χαμηλώστε ή αυξήστε το ύψος του ρυθμιστή ύψους στην κατάλληλη θέση.

Για να ανυψώσετε τον ρυθμιστή ύψους, απλά τραβήξτε το προς τα επάνω (1). Για να το χαμηλώσετε, πιέστε το προς τα κάτω (2) ενώ πιέζετε το πλήκτρο ρύθμισης ύψους (3).

Αφήστε το πλήκτρο για να ασφαλίσει το σημείο στήριξης στη θέση του.

Δοκιμάστε να ολισθήσετε το ρυθμιστή ύψους για να βεβαιωθείτε ότι έχει ασφαλίσει στη θέση του.

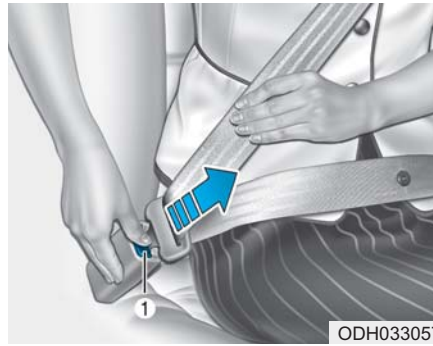

Απασφάλιση της ζώνης ασφαλείας:

Η ζώνη ασφαλείας απασφαλίζει πατώντας το πλήκτρο (1) στην πόρπη. Μόλις απελευθερωθεί η ζώνη ασφαλείας, μαζεύεται αυτόματα πίσω στο ράουλο. Αν δεν συμβεί αυτό, ελέγξτε αν έχει στριφτεί και δοκιμάστε πάλι.

Πίσω κεντρική ζώνη ασφαλείας (πίσω κεντρική ζώνη 3-σημείων)

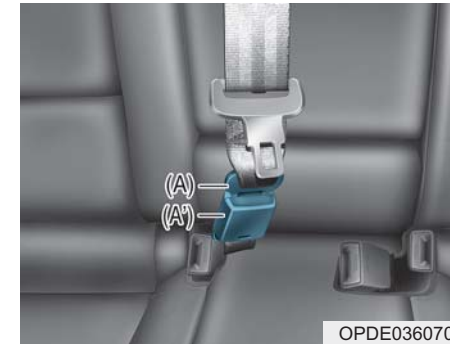

1. Εισάγετε τη μεταλλική πλάκα (A) στην πόρπη (A') ώσπου να ακουστεί ένα «κλικ», που επισημαίνει ότι το κούμπωμα κλείδωσε. Βεβαιωθείτε ότι η ζώνη δεν είναι στριμμένη.





Συστήματα ασφαλείας του αυτοκινήτου σας

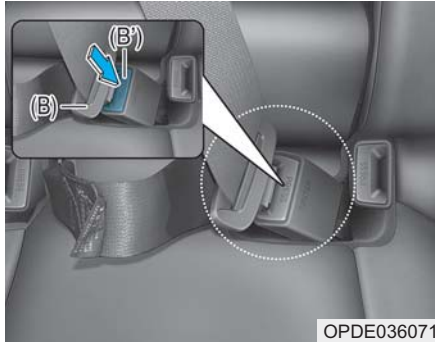

OPDE036071

2. Τραβήξτε τη μεταλλική πλάκα (B) και τοποθετήστε τη στην πόρπη (A') ώσπου να ακουστεί ένα «κλικ», που επισημαίνει ότι το κούμπωμα κλείδωσε. βεβαιωθείτε ότι η ζώνη δεν είναι στριμμένη.

Όταν χρησιμοποιείτε τη μεσαία πίσω ζώνη ασφαλείας, θα πρέπει να χρησιμοποιείτε την πόρπη με την ένδειξη «CENTER».



ΠΡΟΕΙΔΟΠΟΙΗΣΗ

Να τοποθετείτε πάντα τη μεταλλική πλάκα (A) στη πόρπη (A').

i Πληροφορία

Αν δε μπορείτε να τραβήξετε τη ζώνη ασφαλείας από τον αναστολέα, τραβήξτε τη σταθερά και απελευθερώστε. Μετά την απελευθέρωση θα μπορείτε να τραβήξετε τη ζώνη ομαλά.

Προεντατήρας ζώνης ασφαλείας



OLMB033039

Το αυτοκίνητο σας είναι εξοπλισμένο στις θέσεις οδηγού, συνοδηγού και πίσω επιβατών (αν έχει τοποθετηθεί) με Προεντατήρες Ζώνης Ασφαλείας (Αναστολέας Προεντατήρα) του συνοδηγού. Ο σκοπός του προεντατήρα είναι να βεβαιωθείτε ότι οι ζώνες ασφαλείας ταιριάζουν σφικτά στο σώμα του επιβάτη σε ορισμένες μετωπικές ή πλαϊνές συγκρούσεις. Ο προεντατήρας της ζώνης ασφαλείας, μαζί με τους αερόσακους, μπορεί να ενεργοποιηθούν όταν η μετωπική ή πλαϊνή σύγκρουση είναι αρκετά σοβαρή.





Όταν το αυτοκίνητο σταματά απότομα ή ο επιβάτης προσπαθεί να σκύψει προς τα εμπρός πολύ γρήγορα, η ζώνη ασφαλίζει στη θέση της. Σε ορισμένες μετωπικές συγκρούσεις, ο προεντατήρας θα ενεργοποιηθεί και θα τραβήξει τη ζώνη ασφαλείας σφίγγοντάς την ως προς το σώμα του επιβάτη.

Αν το σύστημα ανιχνεύσει υπερβολική ένταση στη ζώνη ασφαλείας του οδηγού ή του συνοδηγού και ενεργοποιείται ο προεντατήρας, ο περιοριστής έντασης στο εσωτερικό του προεντατήρα θα ελευθερώσει ένα μέρος της πίεσης στην αντίστοιχη ζώνη ασφαλείας.

ΠΡΟΕΙΔΟΠΟΙΗΣΗ

- **Να φοράτε πάντα τη ζώνη ασφαλείας και να κάθεστε σωστά στο κάθισμα σας.**
- **Μη χρησιμοποιείτε τη ζώνη ασφαλείας αν είναι χαλαρή ή στριμμένη. Μια χαλαρή ή στριμμένη ζώνη ασφαλείας δε θα σας προστατέψει σωστά σε περίπτωση ατυχήματος.**
- **Μη τοποθετείτε τίποτα κοντά στη πόρπη. Αυτό μπορεί να επηρεάσει αρνητικά τη πόρπη και να προκαλέσει την εσφαλμένη λειτουργία.**
- **Πάντα να αντικαθιστάτε τους προεντατήρες μετά από την ενεργοποίησή τους ή σε ένα ατύχημα.**
- **Μην επιχειρήσετε ΠΟΤΕ να φροντίσετε, να ελέγξετε ή να αντικαταστήσετε μόνοι σας τους προεντατήρες των ζωνών ασφαλείας. Σας συνιστούμε να ελέγξετε το σύστημα σε έναν Εξουσιοδοτημένο Επισκευαστή HYUNDAI.**
- **Μη χτυπάτε τα συκροτήματα προεντατήρων των ζωνών ασφαλείας.**

ΠΡΟΕΙΔΟΠΟΙΗΣΗ

Μην ακουμπάτε τα εξαρτήματα ζώνης ασφαλείας, για μερικά λεπτά, αφού έχουν ενεργοποιηθεί. Όταν ο μηχανισμός του προεντατήρα αναπτυχθεί κατά τη διάρκεια μιας σύγκρουσης, ο προεντατήρας μπορεί να ζεσταθεί και μπορεί να σας κάψει.

ΠΡΟΣΟΧΗ

Εργασίες στο μπροστά μέρος του αυτοκινήτου, μπορεί να χαλάσουν το σύστημα προεντατήρα. Για αυτό, σας συνιστούμε να ελέγξετε το σύστημα σε έναν Εξουσιοδοτημένο Επισκευαστή HYUNDAI.





Συστήματα ασφαλείας του αυτοκινήτου σας

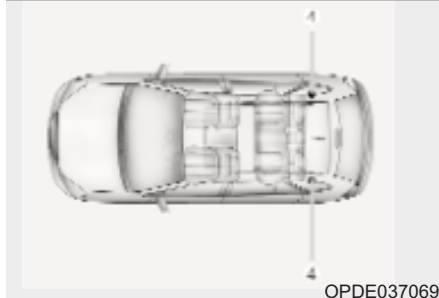
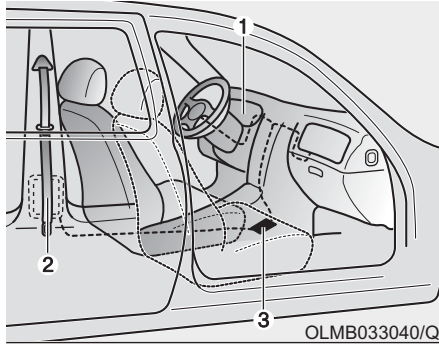

- (3) Μονάδα ελέγχου SRS
 (4) Πίσω Αναστολέας προεντατήρα
 (αν έχει τοποθετηθεί)

ΣΗΜΕΙΩΣΗ

Ο αισθητήρας που ενεργοποιεί τον αερόσακο SRS συνδέεται με τον προεντατήρα της ζώνης ασφαλείας. Η προειδοποιητική λυχνία του αερόσακου SRS στο ταμπλό οργάνων θα ανάψει για περίπου 6 δευτερόλεπτα αφού ο διακόπτης ανάφλεξης γυρίσει στη θέση «ON». Κατόπιν, θα πρέπει να σβήσει.

Αν ο προεντατήρας της ζώνης ασφαλείας δεν λειτουργεί σωστά, αυτή η προειδοποιητική λυχνία θα ανάβει ακόμη και αν δεν υπάρχει βλάβη στον αερόσακο SRS. Αν η προειδοποιητική λυχνία δεν ανάψει, παραμένει αναμμένη ή ανάψει ενώ οδηγείτε το αυτοκίνητο, σας συνιστούμε να ελέγξετε τους προεντατήρες ζωνών ασφαλείας και/ή του αερόσακου SRS σε έναν Εξουσιοδοτημένο Επισκευαστή HYUNDAI, όσο το δυνατόν γρηγορότερα.

i Πληροφορία

- Οι προεντατήρες ζωνών ασφαλείας του οδηγού, του συνοδηγού και/ή των πίσω επιβατών μπορεί να ενεργοποιηθούν σε συγκεκριμένες μετωπικές ή πλαϊνές συγκρούσεις.
- Όταν ενεργοποιούνται οι προεντατήρες ζωνών ασφαλείας, μπορεί να ακουστεί ένας δυνατός ήχος και μια λεπτή σκόνη που μοιάζει με καπνό να γίνει ορατή στο χώρο επιβατών. Αυτές είναι κανονικές συνθήκες λειτουργίας και δεν είναι επικίνδυνες.
- Αν και είναι μη τοξική, η λεπτή αυτή σκόνη μπορεί να δημιουργήσει ερεθισμό στο δέρμα και δεν θα πρέπει να εισπνέετε για μεγάλο χρονικό διάστημα. Πλύνετε καλά όλες τις εκτεθειμένες περιοχές του δέρματος μετά από ένα ατύχημα στο οποίο έχουν ενεργοποιηθεί οι προεντατήρες των ζωνών ασφαλείας.

Το Σύστημα των Προεντατήρων της Ζώνης Ασφαλείας αποτελείται κυρίως από τα παρακάτω εξαρτήματα. Οι θέσεις τους φαίνονται στην εικόνα:

- (1) Προειδοποιητική λυχνία αερόσακου SRS
 (2) Αναστολέας προεντατήρα





Πρόσθετες προφυλάξεις ζώνης ασφαλείας

Χρήση ζώνης ασφαλείας κατά την εγκυμοσύνη

Κατά τη διάρκεια εγκυμοσύνης πρέπει να χρησιμοποιείτε πάντα ζώνη ασφαλείας. Ο καλύτερος τρόπος για να προστατέψετε το αγέννητο παιδί είναι να προστατέψετε τον εαυτό σας, φορώντας ζώνη ασφαλείας.

Οι εγκυες γυναίκες πρέπει να φοράνε πάντα ζώνη τριών σημείων. Τοποθετήστε τον διαγώνιο ιμάντα πάνω από το στήθος σας, ανάμεσα στα στήθη και μακριά από τον λαιμό σας. Θα πρέπει να περνάτε τον οριζόντιο ιμάντα, κάτω από τη κοιλιά, όσο πιο χαμηλά γίνεται και ΣΦΙΧΤΑ κατά μήκος των γοφών και του οστού της λεκάνης, κάτω από το στρογγυλό μέρος της κοιλιάς.

ΠΡΟΕΙΔΟΠΟΙΗΣΗ

Για να μειώσετε το κίνδυνο σοβαρού τραυματισμού ή και θανάτου του αγέννητου παιδιού, κατά τη διάρκεια ατυχήματος, οι εγκυες γυναίκες δεν πρέπει ΠΟΤΕ να τοποθετούν τον οριζόντιο ιμάντα της ζώνης ασφαλείας πάνω από την κοιλιακή χώρα, όπου βρίσκεται το αγέννητο παιδί.

Χρήση ζώνης ασφαλείας και παιδιά

Βρέφος και μικρό παιδί

Οι περισσότερες χώρες έχουν νόμους σχετικά με τα παιδιά, με τους οποίους τα παιδιά πρέπει να ταξιδεύουν σε εγκεκριμένες συσκευές περιορισμού των παιδιών, συμπεριλαμβανομένων των παιδικών καθισμάτων. Η ηλικία στην οποία μπορούν να χρησιμοποιηθούν οι ζώνες ασφαλείας αντί για το παιδικό κάθισμα, διαφέρει μεταξύ των χωρών, οπότε πρέπει να προσέχετε τις συγκεκριμένες απαιτήσεις της χώρας σας και όπου ταξιδεύετε. Τα παιδικά καθίσματα πρέ-

πει να τοποθετούνται σωστά στο πίσω κάθισμα. Για περισσότερες πληροφορίες ανατρέξτε στο “Σύστημα Παιδικού Καθίσματος” σε αυτό το κεφάλαιο.

ΠΡΟΕΙΔΟΠΟΙΗΣΗ

Πρέπει ΠΑΝΤΑ να συγκρατείτε σωστά βρέφη και μικρά παιδιά σε ένα παιδικό κάθισμα κατάλληλο για το ύψος και βάρος του παιδιού.

Για να μειώσετε τον κίνδυνο σοβαρού τραυματισμού ή θανάτου ενός παιδιού και άλλων επιβατών, ΠΟΤΕ μην κρατάτε ένα παιδί στα χέρια ή στην αγκαλιά σας όταν επιβαίνετε στο αυτοκίνητο. Οι σφοδρές δυνάμεις που δημιουργούνται κατά τη σύγκρουση θα αποσπάσουν το παιδί από τα χέρια σας και θα εκτιναχθεί στο εσωτερικό.





Συστήματα ασφαλείας του αυτοκινήτου σας

Σε περίπτωση ατυχήματος, τα μικρά παιδιά προστατεύονται καλύτερα όταν συγκρατούνται στο πίσω κάθισμα σε σωστά τοποθετημένο σύστημα παιδικού καθίσματος το οποίο πληροί τις απαιτήσεις των Προδιαγραφών Ασφαλείας της χώρας σας. Πριν αγοράσετε ένα σύστημα παιδικού καθίσματος, βεβαιωθείτε ότι έχει ετικέτα που πιστοποιεί ότι πληροί τις Προδιαγραφές Ασφαλείας της χώρας σας. Το σύστημα συγκράτησης πρέπει να είναι το κατάλληλο για το ύψος και το βάρος του παιδιού σας. Ελέγξτε την ετικέτα στο παιδικό κάθισμα για τις συγκεκριμένες πληροφορίες. Ανατρέξτε στην ενότητα «Σύστημα παιδικού καθίσματος» αυτού του κεφαλαίου.

Μεγαλύτερα παιδιά

Παιδιά κάτω των 13 τα οποία είναι αρκετά ανεπτυγμένα ώστε να κάθονται σε παιδικό κάθισμα ασφαλείας, θα πρέπει να κάθονται πάντοτε στο πίσω κάθισμα και να φορούν τη διαθέσιμη ζώνη ασφαλείας 3 σημείων. Μια ζώνη ασφαλείας πρέπει να είναι εφαρμοστέη στους γοφούς και να είναι αναπαυτική στον ώμο και στο στήθος για να περιορίζει το παιδί με ασφάλεια. Ελέγχετε περιοδικά τη ζώνη αν εφαρμόζει σωστά. Αν το παιδί στριφογυρίζει στο κάθισμά του, μπορεί να μετακινήσει τη ζώνη ασφαλείας από τη θέση της. Τα παιδιά προστατεύονται καλύτερα σε ένα ατύχημα όταν είναι δεμένα στα πίσω καθίσματα.

Αν ένα μεγαλύτερο παιδί άνω των 13 ετών πρέπει να καθίσει στο εμπρός κάθισμα, θα πρέπει να συγκρατηθεί με ασφάλεια με τη διαθέσιμη ζώνη ασφαλείας τριών σημείων και η θέση του καθίσματος θα πρέπει να τοποθετείται όσο πιο πίσω γίνεται.

Αν ο διαγώνιος ιμάντας ακουμπά ελαφρά το λαιμό ή το πρόσωπο του παιδιού, προσπαθήστε να τοποθετήσετε το παιδί πιο κοντά στο κέντρο του αυτοκινήτου. Αν ο διαγώνιος ιμά-

ντας ακόμα ακουμπάει το πρόσωπο ή τον λαιμό, πρέπει να τοποθετήσετε το παιδί στο κατάλληλο παιδικό κάθισμα.



ΠΡΟΕΙΔΟΠΟΙΗΣΗ

- Πρέπει να ελέγχετε πάντα ότι τα μεγαλύτερα παιδιά φοράνε τις ζώνες ασφαλείας και είναι σωστά ρυθμισμένες
- Μην επιτρέπετε ΠΟΤΕ τον διαγώνιο ιμάντα της ζώνης ασφαλείας να ακουμπά τον λαιμό ή το πρόσωπο του παιδιού.
- Μην επιτρέπεται να χρησιμοποιούν την ίδια ζώνη ασφαλείας περισσότερα από ένα παιδιά.





Ζώνη ασφαλείας και τραυματίες

Σε περίπτωση που μεταφέρετε τραυματία θα πρέπει να χρησιμοποιείτε τη ζώνη ασφαλείας. Αν είναι απαραίτητο, θα πρέπει να απευθυνθείτε σε έναν ειδικό γιατρό για οδηγίες.

Ένας επιβάτης ανά ζώνη

Δεν πρέπει ποτέ να δένετε με μία ζώνη δύο άτομα (ακόμη και παιδιά). Έτσι, αυξάνεται ο κίνδυνος τραυματισμού σε περίπτωση ατυχήματος.

Μην ξαπλώνετε

Αν κάθεται σε ανάκλιση ενώ το αυτοκίνητο είναι σε κίνηση μπορεί να είναι επικίνδυνο. Ακόμα και αν είστε δεμένοι, οι προστασίες του συστήματος συγκράτησης (ζώνες ασφαλείας και/ή αερόσακοι) μειώνονται αισθητά αν έχετε την πλάτη του καθίσματος σε ανάκλιση.

Οι ζώνες ασφαλείας πρέπει να είναι σφιχτά τοποθετημένες στους γοφούς και στο στήθος για να λειτουργούν σωστά. Κατά τη διάρκεια ατυχήματος, μπορεί να πεταχτείτε πάνω στη ζώνη ασφαλείας με αποτέλεσμα τραυματισμό στο λαιμό ή αλλού.

Όσο περισσότερο βρίσκεται το κάθισμα σε ανάκλιση, τόσο μεγαλύτερη είναι η πιθανότητα οι γοφοί του του επιβάτη να γλιστρήσουν κάτω από τον κάθετο ιμάντα της ζώνης ή ο λαιμός του επιβάτη να χτυπήσει στον κάθετο ιμάντα της ζώνης.



ΠΡΟΕΙΔΟΠΟΙΗΣΗ

- **Μην επιβαίνεται ΠΟΤΕ με ένα κάθισμα ανακλιμένο ενώ το αυτοκίνητο κινείται.**
- **Το να κάθεται με ανακλιμένη τη πλάτη του καθίσματος αυξάνει τον κίνδυνο για σοβαρό ή θανατηφόρο τραυματισμό σε περίπτωση σύγκρουσης ή απότομου φρεναρίσματος.**
- **Οι οδηγοί και οι επιβάτες πρέπει πάντα να κάθονται σωστά πίσω στο κάθισμά τους, σωστά δεμένοι με τις ζώνες και με την πλάτη του καθίσματος σε όρθια θέση.**

Φροντίδα των ζωνών ασφαλείας

Τα συστήματα ζωνών ασφαλείας δεν πρέπει ποτέ να αποσυναρμολογούνται ή να τροποποιούνται. Επιπρόσθετα, θα πρέπει να δίνεται ιδιαίτερη προσοχή, ώστε οι ζώνες ασφαλείας και τα εξαρτήματά τους να μην καταστρέφονται από τα καθίσματα, τις πόρτες ή την κακή μεταχείριση.

Περιοδικός έλεγχος

Σας συνιστούμε να ελέγχετε περιοδικά όλες τις ζώνες ασφαλείας για φθορά ή ζημιά οποιασδήποτε μορφής. Οποιαδήποτε κατεστραμμένα εξαρτήματα θα πρέπει να αντικαθίστανται το συντομότερο δυνατό.

Διατηρήστε τις ζώνες καθαρές και στεγνές

Οι ζώνες ασφαλείας πρέπει να διατηρούνται καθαρές και στεγνές. Αν οι ζώνες ασφαλείας λερωθούν, θα πρέπει να καθαριστούν με χλιαρό νερό και ένα απαλό διάλυμα σαπουνιού. Δεν πρέπει να χρησιμοποιείτε λευκαντικά, χρωστικά, ισχυρά ή σκληρά απορρυπαντικά, γιατί μπορεί να



Συστήματα ασφαλείας του αυτοκινήτου σας

καταστρέψουν και να μειώσουν την αντοχή του υφάσματος.

Πότε πρέπει να αντικαταστήσετε τις ζώνες ασφαλείας

Σε περίπτωση που το αυτοκίνητο εμπλακεί σε ένα ατύχημα, το συγκρότημα ή τα συγκροτήματα των ζωνών ασφαλείας θα πρέπει να αντικατασταθούν. Αυτό πρέπει να γίνεται ακόμη και όταν δεν είναι ορατή κάποια ζημιά. Για περισσότερες πληροφορίες σχετικά με τη λειτουργία των ζωνών ασφαλείας, συνιστούμε να απευθυνθείτε σε έναν Εξουσιοδοτημένο Επισκευαστή HYUNDAI.

ΣΥΣΤΗΜΑ ΠΑΙΔΙΚΟΥ ΚΑΘΙΣΜΑΤΟΣ (CRS) Η πρότασή μας: Τα παιδιά πάντα στο πίσω κάθισμα



ΠΡΟΕΙΔΟΠΟΙΗΣΗ

Πρέπει πάντα να δένετε με ασφάλεια τα παιδιά στο αυτοκίνητο. Τα παιδιά όλων των ηλικιών είναι πιο ασφαλή όταν κάθονται στο πίσω κάθισμα. Μη τοποθετείτε ποτέ ένα παιδικό κάθισμα που κοιτάει προς τα πίσω, στο κάθισμα του συνοδηγού, εκτός αν έχετε απενεργοποιήσει τους αερόσακους.

Τα παιδιά κάτω των 13 που επιβαίνουν στο αυτοκίνητο πρέπει να κάθονται πάντοτε στο πίσω κάθισμα και να χρησιμοποιούν πάντοτε το κατάλληλο παιδικό κάθισμα, ώστε να μειωθεί στο ελάχιστο ο κίνδυνος τραυματισμού σε περίπτωση ατυχήματος, απότομου φρεναρίσματος ή ελιγμού. Σύμφωνα με τις στατιστικές των ατυχημάτων, τα παιδιά προστατεύονται καλύτερα όταν είναι δεμένα στο πίσω κάθισμα παρά στο εμπρός.

Ακόμα και με αερόσακους, τα παιδιά μπορεί να τραυματιστούν σοβαρά ή να πεθάνουν. Παιδιά αρκετά μεγάλα για παιδικό κάθισμα θα πρέπει να χρησιμοποιούν μία από τις παρεχόμενες ζώνες ασφαλείας.

Στις περισσότερες χώρες υπάρχουν νόμοι για τα συστήματα παιδικών καθισμάτων, σύμφωνα με τους οποίους τα παιδιά πρέπει να ταξιδεύουν σε εγκεκριμένες συσκευές παιδικών καθισμάτων. Οι νόμοι που διέπουν τους περιορισμούς ηλικίας ή του ύψους/βάρους στους οποίους μπορείτε να χρησιμοποιήσετε ζώνες ασφαλείας αντί για παιδικά καθίσματα διαφέρουν μεταξύ των χωρών, οπότε πρέπει να γνωρίζετε τις ειδικές απαιτήσεις της χώρας σας και όπου ταξιδεύετε.

Τα συστήματα παιδικών καθισμάτων πρέπει να τοποθετούνται σωστά στο πίσω κάθισμα. Πρέπει να χρησιμοποιείτε ένα εμπορικά διαθέσιμο σύστημα παιδικού καθίσματος που πληροί τις προϋποθέσεις των Προδιαγραφών Ασφαλείας της χώρας σας.





Σύστημα Παιδικού Καθίσματος (CRS) πάντα στα πίσω καθίσματα

Βρέφη και μικρά παιδιά πρέπει να κάθονται σε κατάλληλο παιδικό κάθισμα που κοιτάζει προς τα πίσω ή προς τα μπροστά, το οποίο έχει πρώτα ασφαλίσει στο πίσω κάθισμα του αυτοκινήτου. Διαβάστε και συμμορφωθείτε με τις οδηγίες για την εγκατάσταση και χρήση, οι οποίες δίνονται από τον κατασκευαστή του συστήματος παιδικού καθίσματος.

ΠΡΟΕΙΔΟΠΟΙΗΣΗ

- Ακολουθείτε πάντα τις οδηγίες του κατασκευαστή του παιδικού καθίσματος για την τοποθέτηση και τη χρήση του.
- Πρέπει πάντα να σιγουρευτείτε ότι το παιδί σας είναι δεμένο με ασφάλεια στο παιδικό κάθισμα.
- Μη χρησιμοποιείτε ποτέ ένα σάκο μεταφοράς παιδιού ή παιδικό κάθισμα το οποίο
(Συνεχίζεται)

(Συνεχίζεται)

«αγκιστρώνει» πάνω στην πλάτη του καθίσματος, γιατί μπορεί, σε περίπτωση ατυχήματος, να μην παρέχει επαρκή ασφάλεια.

- **Μετά από ένα ατύχημα, σας συνιστούμε να ελέγξετε σε έναν Εξουσιοδοτημένο Επισκευαστή HYUNDAI το σύστημα παιδικού καθίσματος, τα κάτω και τα πάνω άγκιστρα.**

Επιλέγοντας Σύστημα Παιδικού Καθίσματος (CRS)

Όταν επιλέγετε ένα CRS για το παιδί σας, πάντα:

- Να σιγουρευτείτε ότι το CRS έχει μια ταμπέλα που επιβεβαιώνει ότι πληροί τις ισχύουσες Προδιαγραφές Ασφαλείας της χώρας σας.

Ένα Σύστημα Παιδικού Καθίσματος μπορεί να εγκατασταθεί μόνο αν είναι εγκεκριμένο σύμφωνα με τις προδιαγραφές του ECE-R44 ή του ECE-R129.

- Επιλέξτε ένα παιδικό κάθισμα βασισμένο στο ύψος και βάρος του παιδιού σας. Αυτή η πληροφορία συνήθως παρέχεται στην απαιτούμενη ταμπέλα ή στις οδηγίες χρήσης.
- Επιλέξτε ένα παιδικό κάθισμα που χωράει στη θέση καθίσματος του αυτοκινήτου που θα χρησιμοποιήσετε.
- Διαβάστε και συμμορφωθείτε με τις προειδοποιήσεις και οδηγίες εγκατάστασης και χρήσης που σας παρέχονται με το σύστημα παιδικού καθίσματος.

Τύποι συστήματος παιδικού καθίσματος

Υπάρχουν τρεις βασικοί τύποι συστήματος παιδικού καθίσματος: καθίσματα που κοιτάνε προς τα πίσω, καθίσματα που κοιτάνε προς τα εμπρός και βοηθητικά καθίσματα.

Είναι ταξινομημένα σύμφωνα με την ηλικία του παιδιού, το ύψος και το βάρος.





Συστήματα ασφαλείας του αυτοκινήτου σας



OPDE036027

Παιδικά καθίσματα που κοιτάνε προς τα πίσω

Ένα παιδικό κάθισμα που κοιτάει προς τα πίσω παρέχει συγκράτηση με την επιφάνεια καθίσματος πίσω από την πλάτη του παιδιού. Το σύστημα καλωδίωσης συγκρατεί το παιδί στο κάθισμα και σε περίπτωση ατυχήματος, χρησιμεύει για να κρατάει το παιδί τοποθετημένο στο σύστημα παιδικού καθίσματος και μειώνει την πίεση στον ευαίσθητο λαιμό και την σπονδυλική στήλη.

Όλα τα παιδιά κάτω του ενός έτους πρέπει να κάθονται σε ένα παιδικό κάθισμα που κοιτάει προς τα πίσω. Υπάρχουν διαφορετικοί τύποι παιδικών καθισμάτων που κοιτάνε προς τα πίσω: καθίσματα μόνο για βρέφη, μπορούν να χρησιμοποιηθούν μόνο προς τα πίσω. Μετατρέψιμα και παιδικά καθίσματα 3-1 έχουν συνήθως μεγαλύτερα όρια βάρους και ύψους για την θέση προς τα πίσω, επιτρέποντας σας, να έχετε το παιδί σας περισσότερη ώρα προς τα πίσω.

Συνεχίστε να χρησιμοποιείτε συγκράτηση στην προς τα πίσω θέση όσο τα παιδιά χωράνε μέσα στα επιτρεπόμενα από τον κατασκευαστή όρια ύψους και βάρους.



OPDE036028

Παιδικό κάθισμα που κοιτάει προς τα εμπρός

Ένα παιδικό κάθισμα που κοιτάει προς τα εμπρός παρέχει συγκράτηση με ένα λουρί για το σώμα του παιδιού. Κρατήστε τα παιδιά σε ένα παιδικό κάθισμα προς τα εμπρός με ένα λουρί ώστε να φτάσουν στα επιτρεπόμενα από τον κατασκευαστή όρια μέγιστου ύψους ή βάρους.

Μόλις το παιδί έχει μεγαλώσει για το παιδικό κάθισμα που κοιτάει προς τα εμπρός, είναι έτοιμο για βοηθητικό κάθισμα.





Βοηθητικά καθίσματα

Ένα βοηθητικό κάθισμα είναι σχεδιασμένο, για να βελτιώνει τη προσαρμογή του συστήματος ζώνης ασφαλείας του αυτοκινήτου. Ένα βοηθητικό κάθισμα τοποθετεί τη ζώνη ασφαλείας, ώστε να εφαρμόζει σωστά στα δυνατότερα σημεία του σώματος του παιδιού σας. Κρατήστε τα παιδιά σας σε βοηθητικά καθίσματα ώσπου να μεγαλώσουν αρκετά για να χωρέσουν σε μια ζώνη ασφαλείας σωστά.

Για να εφαρμόσει σωστά μια ζώνη ασφαλείας, ο οριζόντιος ιμάντας πρέπει να είναι άνετα στους γοφούς όχι στο στομάχι. Ο κάθετος ιμάντας πρέπει να εφαρμόζει άνετα γύρω από τον ώμο και το στήθος και όχι γύρω από τον λαιμό ή το πρόσωπο. Παιδιά κάτω από 13 ετών πρέπει πάντα να κάθονται στα πίσω καθίσματα και να είναι πάντα δεμένα σωστά για να ελαχιστοποιήσετε τον κίνδυνο τραυματισμού σε περίπτωση ατυχήματος, ξαφνικού σταματήματος ή απότομου ελιγμού.

Εγκαθιστώντας Σύστημα Παιδικού Καθίσματος (CRS)



ΠΡΟΕΙΔΟΠΟΙΗΣΗ

Πριν εγκαταστήσετε το παιδικό κάθισμα πρέπει πάντα να:

Διαβάσετε και να ακολουθήσετε τις οδηγίες που παρέχονται από τον κατασκευαστή του παιδικού καθίσματος

Αν δεν καταφέρετε να ακολουθήσετε όλες τις προειδοποιήσεις και οδηγίες μπορεί να αυξηθεί ο κίνδυνος ΣΟΒΑΡΟΥ ΤΡΑΥΜΑΤΙΣΜΟΥ ή ΘΑΝΑΤΟΥ σε περίπτωση ατυχήματος.



ΠΡΟΕΙΔΟΠΟΙΗΣΗ

Αν το προσκέφαλο του αυτοκινήτου, αποτρέπει τη σωστή εγκατάσταση ενός παιδικού καθίσματος, το προσκέφαλο της αντίστοιχης θέσης πρέπει να επαναρυθμιστεί ή να αφαιρεθεί τελείως.

Αφού επιλέξετε το κατάλληλο παιδικό κάθισμα και ελέγξετε ότι χωράει κατάλληλα στα πίσω καθίσματα του αυτοκινήτου σας, είστε έτοιμοι να εγκαταστήσετε το παιδικό κάθισμα σύμφωνα με τις οδηγίες του κατασκευαστή. Γενικά υπάρχουν τρία βήματα για να εγκαταστήσετε σωστά το κάθισμα:

- **Ασφαλίστε σωστά το παιδικό κάθισμα στο αυτοκίνητο.** Όλα τα παιδικά καθίσματα πρέπει να είναι στερεωμένα στο αυτοκίνητο με τον οριζόντιο ιμάντα της ζώνης ασφαλείας τριών σημείων ή με ένα πάνω άγκιστρο ISOFIX και/ή με κάτω άγκιστρο ISOFIX και/ή με βοηθητικό πόδι.
- **Σιγουρευτείτε ότι το παιδικό κάθισμα είναι σταθερά στερεωμένο.** Αφού εγκαταστήσε το παιδικό κάθισμα στο αυτοκίνητο, σπρώξτε και τραβήξτε το κάθισμα μπροστά και προς το πλάι για να βεβαιωθείτε ότι είναι τελείως προσδεμένο στο κάθισμα. Ένα κάθισμα ασφαλισμένο με μια ζώνη ασφαλείας πρέπει να είναι όσο πιο σταθερό γίνεται. Όμως, πρέπει να περιμένετε κάποια μετακίνηση στο πλάι.





Συστήματα ασφαλείας του αυτοκινήτου σας

Όταν εγκαθιστάτε ένα παιδικό κάθισμα, ρυθμίστε το κάθισμα του αυτοκινήτου και τη πλάτη του καθίσματος her (πάνω και κάτω, μπροστά και πίσω), ώστε το παιδί σας να χωράει με άνεση στο παιδικό κάθισμα.

- **Ασφαλίστε το παιδί στο παιδικό κάθισμα.** Σιγουρευτείτε ότι το παιδί είναι σωστά δεμένο στο παιδικό κάθισμα, σύμφωνα με της οδηγίες του κατασκευαστή του παιδικού καθίσματος.

! ΠΡΟΣΟΧΗ

Ένα παιδικό κάθισμα σε ένα κλειστό αυτοκίνητο μπορεί να ζεσταθεί πολύ. Για να αποφύγετε καψίματα, ελέγξτε την επιφάνεια που κάθεστε και τις πορτές πριν τοποθετήσετε το παιδί στο παιδικό κάθισμα.

Κάτω και πάνω σημεία πρόσδεσης ISOFIX (σύστημα ασφάλισης ISOFIX) για παιδιά

Το σύστημα ISOFIX κρατάει ένα παιδί δεμένο κατά τη διάρκεια της οδήγησης και σε ένα ατύχημα. Αυτό το σύστημα είναι σχεδιασμένο για να γίνεται η εγκατάσταση του παιδικού καθίσματος ευκολότερη και να μειώνει την πιθανότητα ακατάλληλης εγκατάστασης του παιδικού καθίσματος. Το σύστημα ISOFIX χρησιμοποιεί σημεία πρόσδεσης στο αυτοκίνητο και συνδέσεις στο παιδικό κάθισμα. Το σύστημα ISOFIX εξουδετερώνει την ανάγκη χρήσης των ζωνών ασφαλείας για να ασφαλίσετε το παιδικό κάθισμα στα πίσω καθίσματα. Τα σημεία πρόσδεσης είναι μεταλλικές μπάρες τοποθετημένες στο αυτοκίνητο. Υπάρχουν δύο σημεία πρόσδεσης για κάθε θέση ISOFIX που θα φιλοξενήσει ένα παιδικό κάθισμα με χαμηλές συνδέσεις. Για να χρησιμοποιήσετε το σύστημα ISOFIX στο αυτοκίνητο σας, πρέπει να έχετε ένα παιδικό κάθισμα με σύνδεσεις ISOFIX. Ο κατασκευαστής του παιδικού καθίσματος σας παρέχει τις οδηγίες για το πως να χρησιμοποιήσετε ένα παιδικό κάθισμα με σύνδεσεις για σημεία πρόσδεσης ISOFIX.

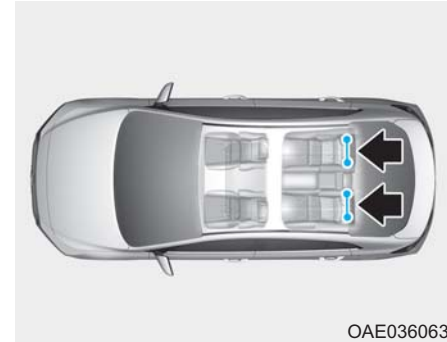

OAE036063

Τα κάτω σημεία πρόσδεσης ISOFIX είναι τοποθετημένα στα αριστερά και δεξιά των πίσω εξωτερικών θέσεων. Οι θέσεις τους φαίνονται στην εικόνα.

⚠ ΠΡΟΕΙΔΟΠΟΙΗΣΗ

Μην επιχειρήσετε να εγκαταστήσετε ένα σύστημα παιδικού καθίσματος με κάτω σημεία πρόσδεσης ISOFIX στην πίσω κεντρική θέση. Δεν υπάρχουν κάτω σημεία πρόσδεσης ISOFIX για αυτή τη θέση. Αν χρησιμοποιείτε τα άγκιστρα των εξωτερικών πίσω θέσεων, μπορεί να προκληθεί ζημιά στα άγκιστρα.



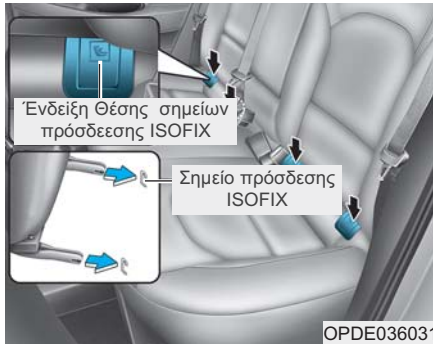

Οι θέσεις των χαμηλών άγκιστρων ISOFIX βρίσκονται μεταξύ της πλάτης του καθίσματος και του μαξιλαριού του πίσω καθίσματος, αριστερά και δεξιά στα πίσω εξωτερικά καθίσματα και επισημαίνονται από τα σύμβολα .



Για να χρησιμοποιήσετε τα άγκιστρα ISOFIX, σπρώξτε το πάνω μέρος του καλύμματος άγκιστρου ISOFIX

Ασφάλιση παιδικού καθίσματος με “Σύστημα πρόσδεσης ISOFIX”

Για να εγκαταστήσετε ένα παιδικό κάθισμα συμβατό με ISOFIX σε οποιοδήποτε από τα πίσω εξωτερικά καθίσματα:

1. Μετακινήστε την πόρπη της ζώνης ασφαλείας μακριά από τα χαμηλά σημεία πρόσδεσης ISOFIX.
2. Μετακινήστε οποιοδήποτε άλλο αντικείμενο, το οποίο μπορεί να εμποδίσει μια ασφαλή σύνδεση μεταξύ του παιδικού καθίσματος και των κάτω σημείων πρόσδεσης ISOFIX, μακριά από τα άγκιστρα.
3. Τοποθετήστε το παιδικό κάθισμα στο κάθισμα του αυτοκινήτου, μετά συνδέστε το με τα κάτω σημεία πρόσδεσης ISOFIX, σύμφωνα με τις οδηγίες που σας παρέχει ο κατασκευαστής του παιδικού καθίσματος.
4. Ακολουθήστε τις οδηγίες του παιδικού καθίσματος, για να προσαρμόσετε και να σφίξετε τις κάτω συνδέσεις στο παιδικό κάθισμα, του κάτω σημείου πρόσδεσης ISOFIX.

⚠️ ΠΡΟΕΙΔΟΠΟΙΗΣΗ

Πάρτε τις παρακάτω προφυλάξεις όταν χρησιμοποιείτε ένα σύστημα ISOFIX:

- Πρέπει πάντα να διαβάζετε και να ακολουθείτε τις οδηγίες που παρέχει ο κατασκευαστής του παιδικού καθίσματος.
- Για να αποφύγετε ένα παιδί να φτάσει και να κρατήσει όποια ζώνη ασφαλείας δεν έχει επανέλθει, κουμπώστε όλες τις αχρησιμοποίητες πίσω ζώνες και επαναφέρετε την ζώνη ασφαλείας που βρίσκεται πίσω από το παιδί. Τα παιδιά μπορεί να πνιγούν αν ένα διαγώνιος ιμάντας ζώνης ασφαλείας τυλιχτεί γύρω από το λαιμό τους και η ζώνη ασφαλείας σφίξει.
- Μην προσαρμόζετε ΠΟΤΕ περισσότερο από ένα παιδικό κάθισμα σε ένα κάτω σημείο πρόσδεσης παιδικού καθίσματος. Μπορεί να προκαλέσει το σπάσιμο του ιμάντα ή του σημείου πρόσδεσης.

(Συνεχίζεται)



Συστήματα ασφαλείας του αυτοκινήτου σας

(Συνεχίζεται)

- Πρέπει να ελέγχετε πάντα το σύστημα ISOFIX στον πωλητή σας μετά από ένα ατύχημα. Ένα ατύχημα μπορεί να προκαλέσει βλάβη στο σύστημα και να μην ασφαλίζει σωστά το παιδικό κάθισμα.

Εγκατάσταση λουριού πάνω σημείου πρόσδεσης

Οι πάνω συνδέσεις ISOFIX βρίσκονται πίσω από τα πίσω καθίσματα.



OPDE036029



OPDE036030

1. Τοποθετήστε το λουρί του πάνω σημείου σύνδεσης του παιδικού καθίσματος πάνω από την πλάτη του παιδικού καθίσματος. Για να τοποθετήσετε το λουρί του πάνω σημείου σύνδεσης, παρακαλούμε να ακολουθήσετε τις οδηγίες του κατασκευαστή του παιδικού καθίσματος.
2. Συνδέστε τον γάντζο του πάνω ιμάντα πρόσδεσης στο πάνω σημείο πρόσδεσης, μετά σφίξτε τον πάνω ιμάντα πρόσδεσης σύμφωνα με τις οδηγίες του παιδικού καθίσματος για να ασφαλίσετε σταθερά το παιδικό κάθισμα στο κάθισμα του αυτοκινήτου.

⚠️ ΠΡΟΕΙΔΟΠΟΙΗΣΗ

Πάρτε τις παρακάτω προφυλάξεις όταν τοποθετείτε το λουρί πάνω πρόσδεσης:

- Πρέπει πάντα να διαβάζετε και να ακολουθείτε τις οδηγίες του παιδικού καθίσματος.
- Μην προσαρμόζετε ΠΟΤΕ περισσότερα από ένα παιδικό κάθισμα σε ένα πάνω σημείο πρόσδεσης ISOFIX. Μπορεί να προκληθεί σπάσιμο του ιμάντα ή του σημείου πρόσδεσης.
- Μην τοποθετείτε το λουρί πάνω πρόσδεσης σε άλλη θέση, παρά μόνο στη σωστή. Δε θα λειτουργήσει σωστά αν προσαρμοστεί σε άλλη θέση.
- Τα άγκιστρα του παιδικού καθίσματος είναι σχεδιασμένα να αντέχουν μόνο τα φορτία που υπάρχουν από σωστά τοποθετημένα παιδικά καθίσματα. Δεν πρέπει ποτέ να χρησιμοποιηθούν για ζώνες ασφαλείας ενηλίκων ή για λουριά ή για να δέσετε άλλα αντικείμενα ή εξοπλισμό του αυτοκινήτου.





Καταλληλότητα κάθε θέσης καθίσματος για Παιδικό Κάθισμα ISOFIX σύμφωνα με τους κανονισμούς της ECE

Ομάδα βάρους	Κατηγορία μεγέθους	Στήριξη	Θέσεις ISOFIX αυτοκινήτου			
			Συνοδηγός	2η σειρά		
				Αριστερή μεριά	Κέντρο	Δεξιά μεριά
Πορτ-μπεμπέ	F	ISO/L1	N/A	X	N/A	X
	G	ISO/L2	N/A	X	N/A	X
0- : ΜΕΧΡΙ 10 ΚΙΛΑ	E	ISO/R1	N/A	IL	N/A	IL
0+ : ΜΕΧΡΙ 13 ΚΙΛΑ	E	ISO/R1	N/A	IL	N/A	IL
	D	ISO/R2	N/A	IL	N/A	IL
	C	ISO/R3	N/A	IL	N/A	IL
1 : 9 ΜΕ 18 ΚΙΛΑ	D	ISO/R2	N/A	IL	N/A	IL
	C	ISO/R3	N/A	IL	N/A	IL
	B	ISO/F2	N/A	IUF,IL	N/A	IUF,IL
	B1	ISO/F2X	N/A	IUF,IL	N/A	IUF,IL
	A	ISO/F3	N/A	IUF,IL	N/A	IUF,IL

IUF = Κατάλληλο για ISOFIX παιδικά καθίσματα που «κοιτάζουν» προς τα εμπρός της κατηγορίας universal για χρήση σε αυτή την ομάδα βάρους.

IL = Κατάλληλο για συγκεκριμένα ISOFIX παιδικά καθίσματα (CRS) που υπάρχουν στην συνημμένη λίστα. Αυτά τα ISOFIX CRS είναι των κα-τηγοριών: συγκεκριμένο αυτοκίνητο, περιορισμένο ή semi-universal.

X = Θέση ISOFIX όχι κατάλληλη για παιδικά καθίσματα ISOFIX σε αυτή την ομάδα βάρους και/ή κατηγορία μεγέθους.

* Τόσο το ISO/R2 όσο και το ISO/R3 μπορούν να εφαρμοστούν μόνο όταν το κάθισμα του συνοδηγού είναι τελείως μπροστά.

* Κατηγορία μεγέθους και στήριξη συστήματος παιδικού καθίσματος

ISOFIX.

A - ISO/F3: Πλήρους Ύψους Νήπιο Κοιτάζει Εμπρός CRS (ύψος 720 χιλ.)

B - ISO/F2: Μειωμένου Ύψους Νήπιο Κοιτάζει Εμπρός CRS (ύψος 650 χιλ.)

B1 - ISO/F2X: Μειωμένου Ύψους Δεύτερη Έκδοση Μορφής Πίσω Επιφάνειας Νήπιο Κοιτάζει Εμπρός CRS (ύψος 650 χιλ.)

C - ISO/R3: Πλήρους Ύψους Νήπιο Κοιτάζει Πίσω CRS

D - ISO/R2: Μειωμένου Ύψους Νήπιο Κοιτάζει Πίσω CRS

E - ISO/R1: Μέγεθος Βρέφους Κοιτάζει προς τα Πίσω CRS

F - ISO/L1: Το Παιδί Κοιτάζει Αριστερά στο Πλάι CRS (πορτ-μπεμπέ)

G - ISO/L2: Το Παιδί Κοιτάζει Δεξιά στο Πλάι CRS (πορτ-μπεμπέ)





Συστήματα ασφαλείας του αυτοκινήτου σας

Ασφάλιση παιδικού καθίσματος με ζώνη ασφαλείας τριών σημείων

Όταν δεν χρησιμοποιείτε σύστημα ISOFIX, όλα τα παιδικά καθίσματα πρέπει να είναι ασφαλισμένα σε ένα πίσω κάθισμα του αυτοκινήτου με τον κάθετο ιμάντα της ζώνης τριών σημείων.

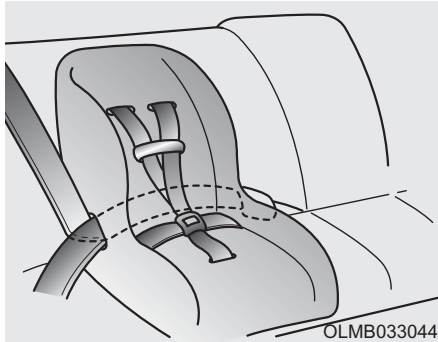

Εγκατάσταση ενός παιδικού καθίσματος με ζώνη ασφαλείας τριών σημείων

Για να εγκαταστήσετε ένα σύστημα παιδικού καθίσματος στα πίσω καθίσματα, κάντε τα ακόλουθα:

1. Τοποθετήστε το σύστημα του παιδικού καθίσματος στο πίσω κεντρικό

2-42

κάθισμα και περάστε τον οριζόντιο ιμάντα μέσα από το σημείο συγκράτησης, ακολουθώντας τις οδηγίες του κατασκευαστή.

Βεβαιωθείτε ότι το τύλιγμα της ζώνης ασφαλείας δεν είναι στριμμένο.

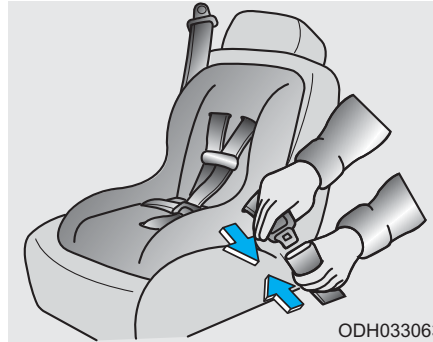

2. Ασφαλίστε το κούμπωμα της ζώνης ασφαλείας στην πόρπη. Ακούστε το χαρακτηριστικό «κλικ».

i Πληροφορία

Τοποθετήστε το πλήκτρο απασφάλισης έτσι ώστε, να είναι εύκολα προσβάσιμο σε περίπτωση ανάγκης.



3. Αφαιρέστε όσο το δυνατόν περισσότερη χαλαρότητα από τη ζώνη τραβώντας το ελεύθερο άκρο του ιμάντα.
4. Σπρώξτε και τραβήξτε το σύστημα παιδικού καθίσματος, για να επιβεβαιώσετε ότι η ζώνη ασφαλείας το κρατάει σταθερά στη θέση του.

Αν ο κατασκευαστής του Συστήματος Παιδικού Καθίσματος σας συστήσει να χρησιμοποιήσετε πάνω λουρί με τη ζώνη τριών σημείων, δείτε στη σελίδα 2-40.

Για να αφαιρέσετε το παιδικό κάθισμα, πιέστε το πλήκτρο απελευθέρωσης στη πορπή και μετά τραβήξτε τη ζώνη από το σημείο πρόσδεσης του Συστήματος Παιδικού Καθίσματος και αφήστε τη ζώνη ασφαλείας να ανασυρθεί τελείως.





Καταλληλότητα για κάθε καθίσματος για κατηγορία "universal" με χρήση ζώνης ασφαλείας σύμφωνα με τους κανονισμούς της ECE-

Ομάδα βάρους		Seating Position				
		Συνοδηγός		Δεύτερη σειρά		
		Ενεργοποιημένος αερόσακος	Απενεργοποιημένος αερόσακος	Εξωτερικά αριστερά	Κέντρο (ΖΩΝΗ 3ΣΗΜΕΙΩΝ)	Εξωτερικά δεξιά
Ομάδα 0 (0-9μήνες)	μέχρι 10 κιλά	X	U*	U	U	U
Ομάδα 0 + (0-2χρόνια)	μέχρι 13κιλά	X	U*	U	U	U
Ομάδα I (9μήνες-4χρόνια)	9 μέχρι 18 κιλά	X	U*	U	U	U
Ομάδα II (15 μέχρι 25kg)	15 μέχρι 25 κιλά	UF	U*	U	U	U
Ομάδα III (22 μέχρι 36kg)	22 μέχρι 36 κιλά	UF	U*	U	U	U

U : Κατάλληλα για κατηγορία "universal" εγκεκριμένα για χρήση σε αυτή την ομάδα βάρους.

U* : Κατάλληλα για κατηγορία "universal" εγκεκριμένα για χρήση σε αυτή την ομάδα βάρους (όταν τοποθετείτε το κάθισμα στο κάθισμα του συνοδηγού, πρέπει να μετακινήτε τη θέση του καθίσματος προς τα πάνω και τη πλάτη του καθίσματος μπροστά για να δέσετε σωστά το παιδικό κάθισμα).

* Η συσκευή ρύθμισης ύψους του καθίσματος συνοδηγού είναι προαιρετικό χαρακτηριστικό.

UF = Κατάλληλα για κατηγορία "universal" που κοιτάει προς τα μπροστά εγκεκριμένα για χρήση σε αυτή την ομάδα βάρους.

X = Θέση καθίσματος που δε κάνει για παιδιά σε αυτή την ομάδα βάρους.

ΠΡΟΕΙΔΟΠΟΙΗΣΗ

Σας συνιστούμε να εγκαταστήσετε το παιδικό κάθισμα στο πίσω κάθισμα, ακόμα και αν ο διακόπτης ON/OFF του αερόσακου συνοδηγού είναι στη θέση OFF. Για να εξασφαλίσετε την ασφάλεια του παιδιού σας, ο αερόσακος του συνοδηγού πρέπει να είναι απενεργοποιημένος, όταν είναι αναγκαίο να τοποθετήσετε το παιδικό κάθισμα στο κάθισμα του συνοδηγού σε εξαιρετικές περιστάσεις.



Συστήματα ασφαλείας του αυτοκινήτου σας

Συστήματα Παιδικού Καθίσματος μεγέθους-i σύμφωνα με τους κανονισμούς της ECE

Ομάδα βάρους	Seating Position			
	Συνοδηγός	Second Row		
		Εξωτερικά αριστερά	Κέντρο	Εξωτερικά δεξιά
Συστήματα Παιδικού Καθίσματος μέγεθος-i	X	i-U	X	i-U

i-U : Κατάλληλα για Συστήματα Παιδικών Καθισμάτων προς τα εμπρός ή προς τα πίσω, κατηγορίας "universal" μεγέθους-i

i-UF : Κατάλληλα για Συστήματα Παιδικών Καθισμάτων προς τα εμπρός, κατηγορίας "universal" μεγέθους-i μόνο

X : Η θέση καθίσματος δεν είναι κατάλληλη για Συστήματα Παιδικού Καθίσματος μεγέθους-i

Κορυφαίες επιλογές Συστημάτων Παιδικών Καθισμάτων - Για Ευρώπη

Ομάδα βάρους	Όνομα	Κατασκευαστής	Τύπος τοποθέτησης	Αριθμός έγκρισης ECE-R44.
Ομάδα 0+	Cabriofix & Familyfix	Maxi Cosi	προς τα πίσω με ISOFIX	E4 04443907
Ομάδα I	Duo Plus	Britax Römer	προς τα εμπρός με ISOFIX και πάνω ιμάντα	E1 04301133
Ομάδα II	KidFix II XP	Britax Römer	προς τα εμπρός με ISOFIX και ζώνη αυτοκινήτου	E1 04301323
Ομάδα III	Junior III	Graco	προς τα εμπρός με ISOFIX και ζώνη αυτοκινήτου	E11 03.44.164 E11 03.44.165

CRS Πληροφορία κατασκευαστή

Maxi Cosi Cabriofix & Familyfix <http://www.maxi-cosi.com>

Britax Römer <http://www.britax.com>

Graco <http://www.gracobaby.com>



ΑΕΡΟΣΑΚΟΣ - ΣΥΜΠΛΗΡΩΜΑΤΙΚΟ ΣΥΣΤΗΜΑ ΣΥΓΚΡΑΤΗΣΗΣ (SRS)

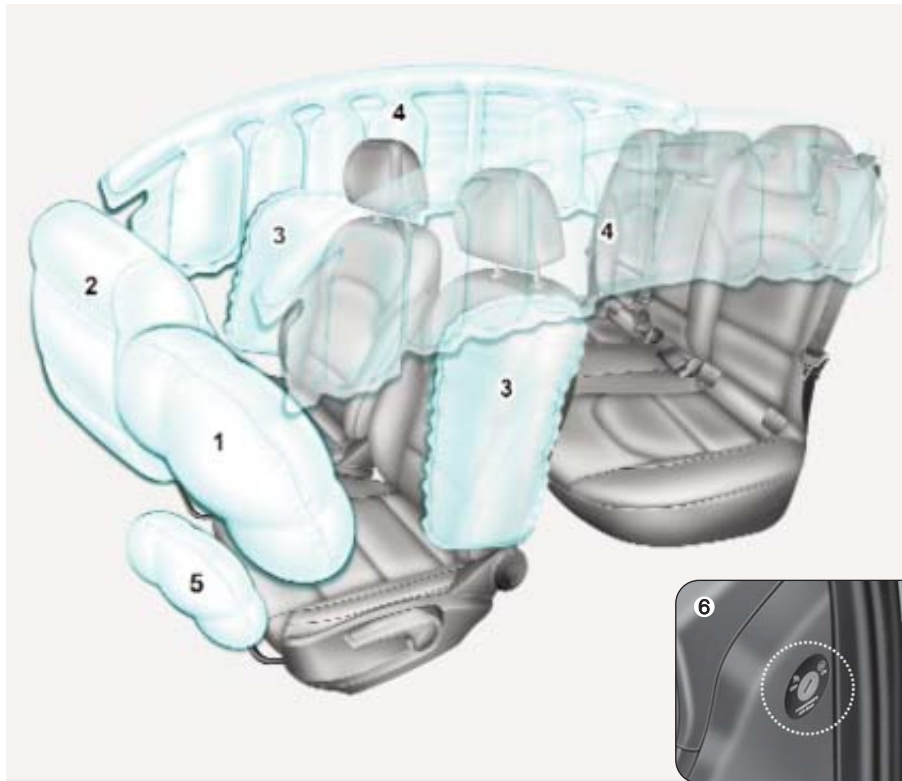

1. Μπροστά αερόσακος οδηγού
2. Μπροστά αερόσακος συνοδηγού
3. Πλαίινος αερόσακος*
4. Αερόσακος τύπου κουρτίνας*
5. Αερόσακος στο γόνατο*
6. Διακόπτης ON/OFF αερόσακου συνοδηγού*

* : αν έχει τοποθετηθεί

Οι αερόσακοι που υπάρχουν πραγματικά στο αυτοκίνητο μπορεί να διαφέρουν από την εικόνα.

OPD037032L/OPDE036066



Συστήματα ασφαλείας του αυτοκινήτου σας

Τα αυτοκίνητο είναι εξοπλισμένα με ένα Συμπληρωματικό Σύστημα Αερόσακων για τη θέση του οδηγού και του του συνοδηγού.

Οι εμπρός αερόσακοι είναι σχεδιασμένοι για να συμπληρώνουν τις ζώνες τριών σημείων. Για να παρέχουν ασφάλεια οι αερόσακοι, πρέπει να φοράτε τις ζώνες ασφαλείας όση ώρα οδηγείτε.

Μπορεί να τραυματιστείτε σοβαρά ή να πεθάνετε σε ένα ατύχημα αν δεν φοράτε ζώνη ασφαλείας. Οι αερόσακοι είναι σχεδιασμένοι να συμπληρώνουν τις ζώνες ασφαλείας αλλά όχι να τις αντικαθιστούν.

Επίσης οι αερόσακοι δεν είναι σχεδιασμένοι να πυροδοτούνται σε κάθε σύγκρουση. Σε μερικά ατυχήματα, οι ζώνες ασφαλείας είναι το μόνο μέσο προστασίας σας.

ΠΡΟΕΙΔΟΠΟΙΗΣΗ

ΠΡΟΦΥΛΑΞΕΙΣ ΑΣΦΑΛΕΙΑΣ ΑΕΡΟΣΑΚΩΝ

Πρέπει ΠΑΝΤΑ να χρησιμοποιείτε ζώνες ασφαλείας και παιδικά καθίσματα σε κάθε ταξίδι, κάθε στιγμή, όλοι! Ακόμα και με αερόσακους, μπορεί να τραυματιστείτε σοβαρά ή να πεθάνετε σε μια σύγκρουση αν δεν είστε σωστά προσδεδμενός ή αν δε φοράτε τη ζώνη ασφαλείας όταν πυροδοτείται ο αερόσακος.

ΠΟΤΕ μην τοποθετείτε ένα παιδί σε ένα παιδικό ή βοηθητικό κάθισμα στο κάθισμα του συνοδηγού. Ένας αερόσακος που έχει πυροδοτηθεί μπορεί να χτυπήσει με δύναμη το βρέφος ή το παιδί προκαλώντας σοβαρούς ή θανάσιμους τραυματισμούς.

ΠΑΠ - Πάντα Ασφαλίστε τα Παιδιά κάτω των 13 ετών στο πίσω κάθισμα. Είναι το ασφαλέστερο μέρος για παιδιά όλων των ηλικιών για να επιβαίνουν. Αν ένα παιδί 13 ετών ή μεγαλύτερο πρέπει να κάτσει στο κάθισμα του συνοδηγού, πρέπει να δεθεί σωστά με τη ζώνη και το κάθισμα να πάει όσο το δυνατόν πιο πίσω γίνεται.

Όλοι οι επιβαίνοντες πρέπει να καθονται σε όρθια στάση με την πλάτη του καθίσματος στην όρθια θέση, κεντρικά στο μαξιλάρι του καθίσματος, να φοράνε τη ζώνη ασφαλείας, τα πόδια να είναι άεντα απλωμένα και τις πατούσες στο πάτωμα, ώσπου το αυτοκίνητο να παρκάρει και ο κινητήρας να σβήσει.

Αν ένας επιβάτης είναι εκτός θέσης κατά τη διάρκεια ενός ατυχήματος, η γρήγορη πυροδότηση του αερόσακου μπορεί να χτυπήσει με δύναμη τον επιβάτη και να προκαλέσει σοβαρούς ή θανάσιμους τραυματισμούς.

Εσείς και οι επιβάτες σας δεν πρέπει ποτέ να κάθεστε ή να ακουμπάτε χωρίς λόγο, κοντά στους αερόσακους ή να ακουμπάτε στην πόρτα ή το κεντρικό ταμπλό.

Μετακινείστε το κάθισμα σας όσο το δυνατόν πιο μακριά από τους μπροστά αερόσακους, ενώ ακόμα διατηρείτε τον έλεγχο του αυτοκινήτου.





Που είναι οι αερόσακοι;

Εμπρός αερόσακοι οδηγού και συνοδηγού (αν έχει τοποθετηθεί)

■ Μπροστά αερόσακος οδηγού



■ Αερόσακος γόνατου οδηγού

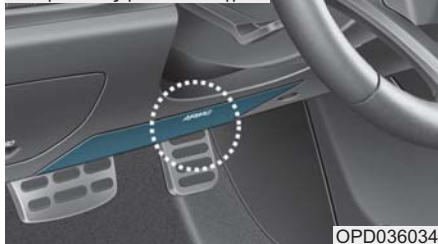

■ Μπροστά αερόσακος συνοδηγού

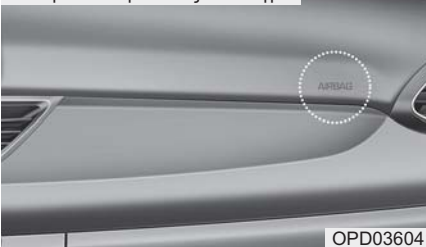

Το αυτοκίνητό σας είναι εξοπλισμένο με Συμπληρωματικό Σύστημα Συγκράτησης (SRS) καθώς και ζώνες τριών σημείων στη θέση του οδηγού και του συνοδηγού.

Το SRS αποτελείται από αερόσακους που βρίσκονται στο κέντρο του τιμονιού, στο κάτω χαμηλά ταμπλό της πλευράς του οδηγού κάτω από το τιμόνι και στην πλευρά του συνοδηγού στο ταμπλό, πάνω από το ντουλαπάκι. Οι αερόσακοι επισημαίνονται με τα γράμματα «AIR BAG» χαραγμένα στα καλύμματα των αερόσακων. Σκοπός του SRS είναι να παρέχει στον οδηγό του αυτοκινήτου και στον συνοδηγό πρόσθετη ασφάλεια, από αυτή που παρέχεται μόνο με το σύστημα ζωνών ασφαλείας, σε περίπτωση μετωπικής σύγκρουσης επαρκούς σοβαρότητας.

⚠️ ΠΡΟΕΙΔΟΠΟΙΗΣΗ

Για να μειώσετε τον κίνδυνο σοβαρού τραυματισμού ή θανάτου από ένα αερόσακο που έχει πυροδοτηθεί, πάρτε τις παρακάτω προφυλάξεις:

- Όλοι οι επιβάτες πρέπει να φοράνε τις ζώνες ασφαλείας συνέχεια, για να είναι σωστά τοποθετημένοι
- Μετακινήστε το κάθισμα σας όσο πιο μακριά από τους αερόσακους γίνεται, ενώ μπορείτε να έχετε πλήρη έλεγχο του αυτοκινήτου.
- Μην ακουμπάτε ποτέ στην πόρτα ή το κεντρικό ταμπλό.
- Μην επιτρέπεται στον συνοδηγό να ακουμπάει τα πόδια του στο ταμπλό.

(Συνεχίζεται)



Συστήματα ασφαλείας του αυτοκινήτου σας

(Συνεχίζεται)

- Δεν πρέπει να τοποθετείτε κανένα αντικείμενο πάνω ή κοντά στις μονάδες αερόσακων στο τιμόνι, στο ταμπλό οργάνων και το ταμπλό μπροστά από το συνοδηγό, πάνω από το ντουλαπάκι. Τέτοια αντικείμενα μπορεί να προκαλέσουν ζημιά αν το αυτοκίνητο βρεθεί σε ένα αρκετά ισχυρό τρακάρισμα ώστε να πυροδοτηθούν οι αερόσακοι.
- Μη τοποθετείτε αντικείμενα στο μπροστά παρμπρίζ και στον εσωτερικό καθρέφτη.



OPDE036064

Διακόπτης ON/OFF αερόσακου συνοδηγού (αν έχει τοποθετηθεί)

Ο σκοπός του διακόπτη είναι να απενεργοποιεί τον μπροστά αερόσακο του συνοδηγού ώστε να μεταφέρετε επιβάτες που βρίσκονται σε αυξημένο κίνδυνο τραυματισμού από τους αερόσακους, λόγω ηλικίας, μεγέθους ή ιατρικής κατάστασης.



OPDE036036

Για να απενεργοποιήσετε τον μπροστά αερόσακο του συνοδηγού:

Τοποθετήστε το κλειδί ή μια παρόμοια άκαμπτη συσκευή στο διακόπτη ON/OFF του μπροστά αερόσακου συνοδηγού και γυρίστε το στη θέση OFF. Η ενδεικτική λυχνία OFF (OFF) του αερόσακου συνοδηγού θα ανάψει και θα παραμείνει αναμμένη ώσπου ο μπροστά αερόσακος του συνοδηγού να επανενεργοποιηθεί.



Για να επαναργοποιήσετε τον μπροστά αερόσακο του συνοδηγού:

Τοποθετήστε το κλειδί ή μια παρόμοια άκαμπτη συσκευή στο διακόπτη ON/OFF του μπροστά αερόσακου συνοδηγού και γυρίστε το στη θέση ON. Η ενδεικτική λυχνία ON (☀) θα ανάψει και θα παραμείνει αναμμένη αναμμένη για 60 δευτερόλεπτα.

i Πληροφορία

Η ενδεικτική λυχνία ON/OFF του μπροστά αερόσακου συνοδηγού ανάβει για περίπου 4 δευτερόλεπτα αφού τοποθετήσετε το διακόπτη ανάφλεξης στη θέση ON.

⚠ ΠΡΟΕΙΔΟΠΟΙΗΣΗ

Μην επιτρέπτε ποτέ σε έναν ενήλικα επιβάτη να καθίσει στη θέση του συνοδηγού με την ένδειξη αερόσακου συνοδηγού να ανάβει στη θέση OFF. Κατά τη διάρκεια σύγκρουσης, ο αερόσακος δεν θα πυροδοτηθεί αν η ένδειξη είναι αναμμένη. Ενεργοποιήστε τον μπροστά αερόσακο συνοδηγού ή πείτε στον επιβάτη να μετακινηθεί στο πίσω κάθισμα.

⚠ ΠΡΟΕΙΔΟΠΟΙΗΣΗ

Αν ο διακόπτης ON/OFF του αερόσακου συνοδηγού δυσλειτουργεί, οι ακόλουθες συνθήκες μπορεί να προκύψουν:

- Η προειδοποιητική λυχνία αερόσακου (☀) στο ταμπλό οργάνων θα ανάψει.
- Η ένδειξη OFF (☀~~) του αερόσακου συνοδηγού δεν θα ανάψει και η ένδειξη ON (☀) θα ανάψει και θα σβήσει σε περίπου 60 δευτερόλεπτα. Ο αερόσακος του συνοδηγού θα πυροδοτηθεί σε μια μετωπική σύγκρουση αν και ο διακόπτης ON/OFF του αερόσακου-συνοδηγού είναι στη θέση OFF.~~
- Σας συνιστούμε να ελέγξετε τον διακόπτη ON/OFF του αερόσακου συνοδηγού και το σύστημα αερόσακων SRS σε έναν Εξουσιοδοτημένο Επισκευαστή HYUNDAI, όσο το δυνατόν γρηγορότερα.



Συστήματα ασφαλείας του αυτοκινήτου σας

Πλευρικοί αερόσακοι (αν έχει τοποθετηθεί)

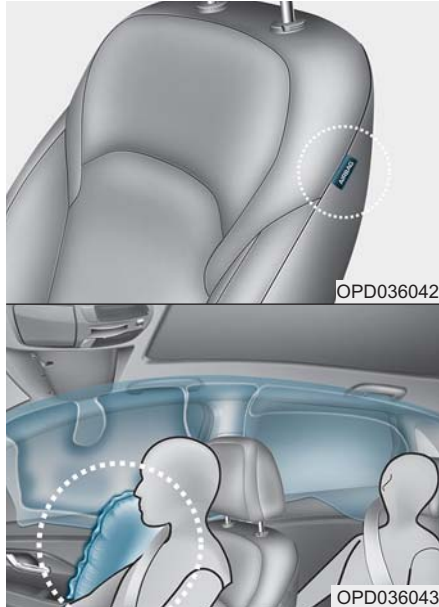

Το αυτοκίνητό σας είναι εξοπλισμένο με έναν πλευρικό αερόσακο σε κάθε κάθισμα. Σκοπός του αερόσακου είναι να παρέχει στον οδηγό και/ή το συνοδηγό πρόσθετη προστασία από αυτή που παρέχει από μόνο του το σύστημα ζωνών ασφαλείας.

2-50

Οι πλευρικοί αερόσακοι είναι σχεδιασμένοι, ώστε να πυροδοτούνται μόνο σε ορισμένες πλευρικές συγκρούσεις, ανάλογα με την ένταση της σύγκρουσης, τη γωνία, την ταχύτητα και το σημείο σύγκρουσης.

Οι πλευρικοί αερόσακοι και στις δύο πλευρές του αυτοκινήτου είναι σχεδιασμένοι, ώστε να πυροδοτούνται όταν ανιχνεύουν μια ανατροπή με έναν αισθητήρα ανατροπής (αν έχει τοποθετηθεί ένας αισθητήρας ανατροπής).

Οι πλευρικοί αερόσακοι δεν είναι σχεδιασμένοι, ώστε να ενεργοποιούνται σε όλες τις συνθήκες πλευρικής σύγκρουσης ή ανατροπής.



ΠΡΟΕΙΔΟΠΟΙΗΣΗ

Για να μειώσετε τον κίνδυνο σοβαρού τραυματισμού ή θανάτου από ένα πλαινό αερόσακο που έχει πυροδοτηθεί, πάρτε τις παρακάτω προφυλάξεις:

- Όλοι οι επιβάτες πρέπει να φοράνε τις ζώνες ασφαλείας συνέχεια, για να είναι σωστά τοποθετημένοι.

(Συνεχίζεται)

(Συνεχίζεται)

- Μην επιτρέπεται στους επιβάτες να ακουμπάνε τα κεφάλια ή σώματα τους στις πόρτες, να βάζουν τα χέρια τους στις πόρτες, να τεντώνουν τα μπράτσα τους έξω από το παράθυρο ή να τοποθετούν αντικείμενα μεταξύ των πορτών και των καθισμάτων.
- Κρατάτε το τιμόνι στις θέσεις 9 η ώρα και 3 η ώρα, για να μειώσετε τον κίνδυνο τραυματισμού των χεριών και των μπράτσων σας.
- Μην χρησιμοποιείτε καλύμματα καθισμάτων. Με αυτό τον τρόπο μπορεί να μειώσετε ή να σταματήσετε την αποτελεσματικότητα του συστήματος.
- Μη τοποθετήσετε αντικείμενα πάνω από τον αερόσακο ή μεταξύ του αερόσακου και εσάς.

(Συνεχίζεται)





(Συνεχίζεται)

- Μην τοποθετήσετε αντικείμενα μεταξύ της πόρτας και του καθίσματος. Μπορεί να γίνουν θραύσματα αν ο πλαϊνός αερόσακος πυροδοτηθεί.
- Μην εγκαταστήσετε αξεσουάρ κοντά στους πλαϊνούς αερόσακους.
- Μην προκαλέσετε σύγκρουση στις πόρτες, όταν ο διακόπτης ανάφλεξης είναι στη θέση ON γιατί μπορεί να προκαλέσει την πυροδότηση των πλαϊνών αερόσακων.
- Αν το κάθισμα ή το κάλυμμα του καθίσματος έχουν πάθει ζημιά, σας συνιστούμε να ελέγξετε το σύστημα σε έναν Εξουσιοδοτημένο Επισκευαστή HYUNDAI.

Αερόσακος τύπου «κουρτίνας» (αν έχει τοποθετηθεί)

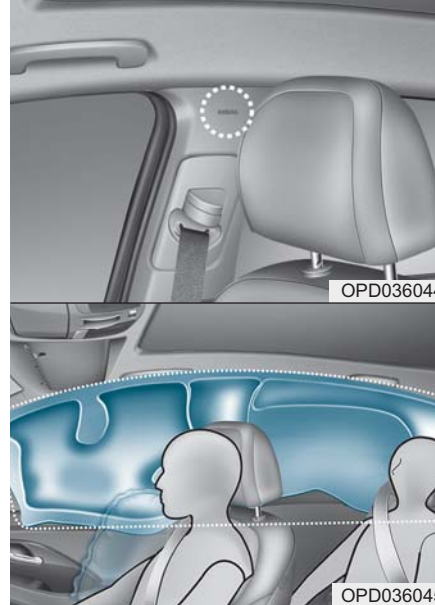

Οι αερόσακοι τύπου «κουρτίνας» βρίσκονται κατά μήκος και των δύο πλευρών των ραγών οροφής πάνω από τις εμπρός και πίσω πόρτες.

Είναι σχεδιασμένοι να βοηθούν στην προστασία των κεφαλιών των εμπ-

ρός επιβατών και των επιβατών στις πίσω εξωτερικές θέσεις σε ορισμένες πλευρικές συγκρούσεις.

Οι αερόσακοι τύπου «κουρτίνας» είναι σχεδιασμένοι να πυροδοτούνται μόνο σε ορισμένες πλευρικές συγκρούσεις, ανάλογα με την ένταση της σύγκρουσης, τη γωνία, την ταχύτητα και το σημείο σύγκρουσης.

Οι αερόσακοι τύπου «κουρτίνας» και στις δύο πλευρές του αυτοκινήτου είναι σχεδιασμένοι, ώστε να πυροδοτούνται όταν ανιχνεύουν μια ανατροπή με έναν αισθητήρα ανατροπής (αν έχει τοποθετηθεί ένας αισθητήρας ανατροπής).

Οι αερόσακοι τύπου «κουρτίνας» δεν είναι σχεδιασμένοι να ανοίγουν σε κάθε κατάσταση πλευρικής σύγκρουσης.

ΠΡΟΕΙΔΟΠΟΙΗΣΗ

Για να μειώσετε τον κίνδυνο σοβαρού τραυματισμού ή θανάτου από ένα πλαϊνό αερόσακο που έχει πυροδοτηθεί, πάρτε τις παρακάτω προφυλάξεις:

(Συνεχίζεται)





Συστήματα ασφαλείας του αυτοκινήτου σας

(Συνεχίζεται)

- Όλοι οι επιβάτες πρέπει να φοράνε τις ζώνες ασφαλείας συνέχεια, για να είναι σωστά τοποθετημένοι.
- Ασφαλίστε σωστά τα παιδικά καθίσματα, όσο πιο μακριά γίνεται από την πόρτα.
- Μη τοποθετείτε αντικείμενα πάνω στον αερόσακο. Επίσης μη τοποθετείτε αντικείμενα γύρω από την περιοχή που πυροδοτείται ο αερόσακος, όπως η πόρτα, το τζάμι της πλαϊνής πόρτας, η μπροστά και πίσω κολώνα και στην πλαϊνή ράγα οροφής.
- Μη κρεμάτε σκληρά ή εύθραυστα αντικείμενα στη κρεμάστρα ρούχων.
- Μην επιτρέπεται στους επιβάτες να ακουμπάνε τα κεφάλια ή τα σώματα τους στις πόρτες, να βάζουν τα χέρια τους στις πόρτες, να τεντώνουν τα μπράτσα τους έξω από το παράθυρο ή να τοποθετούν αντικείμενα μεταξύ πορτών και καθισμάτων.
- Μην ανοίγεται ή επισκευάζεται τους πλαϊνούς αερόσακους.

Πως λειτουργεί το σύστημα των αερόσακων;

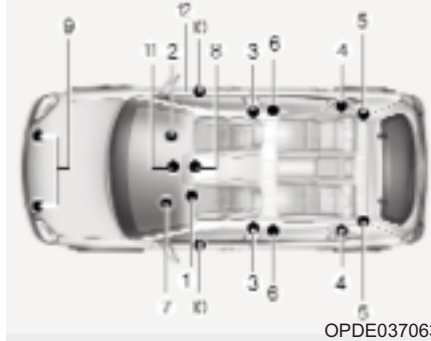

OPDE037063

Το SRS αποτελείται από τα παρακάτω εξαρτήματα:

- (1) Μονάδα εμπρός αερόσακου οδηγού/μονάδα αερόσακου γόνατου συνοδηγού
- 2) Μονάδα εμπρός αερόσακου συνοδηγού
- (3) Μονάδα πλαϊνών αερόσακων Αισθητήρες πλαϊνής σύγκρουσης
- (3) Μονάδα πλαϊνών αερόσακων
- (4) Μονάδα αερόσακων τύπου κουρτίνα

- (5) Πίσω συγκρότημα αναστολέα προεντατήρα (αν έχει τοποθετηθεί)
- (6) Συγκρότημα αναστολέα προεντατήρα
- (7) Προειδοποιητική λυχνία αερόσακου
- (8) Μονάδα ελέγχου SRS (SRSCM)/ Αισθητήρας ανατροπής
- (9) Αισθητήρες μετωπικής σύγκρουσης
- (10) Αισθητήρες πλαϊνής πίεσης
- (11) Διακόπτης ON/OFF μπροστά αερόσακου συνοδηγού (μόνο για τη θέση του συνοδηγού)
- (12) Διακόπτης ON/OFF μπροστά αερόσακου συνοδηγού

Η SRSCM επιτηρεί συνεχώς όλα τα εξαρτήματα SRS, ενώ ο διακόπτης ανάφλεξης είναι στη θέση ON για να προσδιορίσει αν μια σύγκρουση είναι αρκετά σοβαρή ώστε να απαιτείται η ενεργοποίηση των αερόσακων ή η ενεργοποίηση των προεντατήρων ζώνης ασφαλείας.





Προειδοποιητική λυχνία SRS

Η προειδοποιητική λυχνία SRS (Συμπληρωματικό Σύστημα Συγκράτησης) εμφανίζει το σύμβολο του αερόσακου που απεικονίζεται στην εικόνα. Το σύστημα ελέγχει το ηλεκτρικό σύστημα του αερόσακου για δυσλειτουργίες. Η λυχνία υποδηλώνει ότι υπάρχει ένα πιθανό πρόβλημα με το σύστημα αερόσακων, το οποίο μπορεί να περιλαμβάνει τους παιϊνούς αερόσακους και/ή τους αερόσακους τύπου κουρτίνας, που χρειάζονται για προστασία από ανατροπή (αν έχει τοποθετηθεί αισθητήρας ανατροπής).



ΠΡΟΕΙΔΟΠΟΙΗΣΗ

Αν το SRS έχει βλάβη, οι αερόσακοι μπορεί να μην λειτουργήσουν σωστά κατά τη διάρκεια ατυχήματος, αυξάνοντας τον κίνδυνο σοβαρού τραυματισμού ή θανάτου.

Αν προκύψει οποιαδήποτε από τις παρακάτω συνθήκες, το SRS έχει βλάβη:

- Αν η προειδοποιητική λυχνία αερόσακου SRS στο ταμπλό οργάνων δεν ανάψει για περίπου 6 δευτερόλεπτα αφότου ο διακόπτης ανάφλεξης γυρίσει στη θέση ON.
- Η λυχνία παραμένει αναμμένη αφού ανάψει για περίπου 6 δευτερόλεπτα.
- Η λυχνία ανάβει ενώ το αυτοκίνητο είναι σε κίνηση.
- Η λυχνία αναβοσβήνει ενώ ο κινητήρας είναι αναμμένος.

Σας συνιστούμε να ελέγξετε το SRS σε έναν Εξουσιοδοτημένο Επισκευαστή HYUNDAI αν παρουσιαστεί οποιαδήποτε από τις παραπάνω συνθήκες.

Κατά τη διάρκεια μιας μετωπικής σύγκρουση, οι αισθητήρες θα ανιχνεύσουν την γρήγορη επιβράδυνση του αυτοκινήτου. Αν ο ρυθμός επιβράδυνσης είναι μεγάλος, η μονάδα ελέγχου θα πυροδοτήσει τους μπροστά αερόσακους, τη στιγμή και με τη δύναμη που χρειάζονται.

Οι μπροστά αερόσακοι βοηθάνε στην προστασία του οδηγού και συνοδηγού ανταποκρινόμενοι στις μετωπικές συγκρούσεις στις οποίες οι ζώνες ασφαλείας, δεν μπορούν να προβάλουν αρκετή ασφάλεια. Όταν χρειαστεί, οι πλαϊνοί αερόσακοι θα παρέχουν προστασία στο πάνω μέρος του σώματος, στην περίπτωση μιας πλαϊνής σύγκρουσης ή ανατροπής.

- Οι αερόσακοι ενεργοποιούνται (είναι σε θέση να ενεργοποιηθούν αν είναι απαραίτητο) μόνο όταν ο διακόπτης ανάφλεξης είναι στη θέση ON.
- Οι αερόσακοι ενεργοποιούνται σε περίπτωση μετωπικής ή πλευρικής σύγκρουσης, προκειμένου να βοηθήσουν στην προστασία των επιβαινόντων από σοβαρό σωματικό τραυματισμό.





Συστήματα ασφαλείας του αυτοκινήτου σας

- Δεν υπάρχει μια συγκεκριμένη ταχύτητα κατά την οποία οι αερόσακοι θα ενεργοποιηθούν. Γενικά, οι αερόσακοι είναι σχεδιασμένοι ώστε να ενεργοποιούνται από τη σοβαρότητα μιας σύγκρουσης και τη κατεύθυνσή της. Οι δύο αυτοί παράγοντες προσδιορίζουν αν οι αισθητήρες θα στείλουν ένα ηλεκτρονικό σήμα ενεργοποίησης/πυροδότησης.
- Η ενεργοποίηση του αερόσακου εξαρτάται από έναν αριθμό παραγόντων που περιλαμβάνουν την ταχύτητα, τις γωνίες σύγκρουσης και την ένταση και ακαμψία των αυτοκινήτων ή αντικειμένων που χτυπούν το αυτοκίνητό σας στη σύγκρουση. Ωστόσο, οι παράγοντες δεν περιορίζονται σε αυτούς που αναφέρθηκαν παραπάνω.
- Οι εμπρός αερόσακοι θα ανοίξουν πλήρως και θα ξεφουσκώσουν αμέσως. Είναι πρακτικά αδύνατο να δείτε τον αερόσακο να ανοίγει κατά τη διάρκεια σύγκρουσης. Είναι πιο πιθανό να δείτε απλά τον αερόσακο ξεφουσκωτο να κρέμεται από τη θήκη του μετά από σύγκρουση.
- Εκτός από τη πυροδότηση σε σοβαρή πλαϊνή σύγκρουση, τα αυτοκίνητα που είναι εξοπλισμένα με έναν αισθητήρα ανατροπής, πλαϊνό αερόσακο και/ή αερόσακο τύπου κουρτίνας θα πυροδοτηθούν αν ο αισθητήρας ανιχνεύσει μια ανατροπή.
Όταν ανιχνευτεί μια ανατροπή, οι αερόσακοι τύπου κουρτίνας θα παραμείνουν φουσκωμένοι για περισσότερη ώρα για να παρέχουν προστασία από εκτίναξη, ειδικά αν χρησιμοποιούνται σε συνδυασμό με ζώνες ασφαλείας (αν έχει τοποθετηθεί αισθητήρας ανατροπής)
- Προκειμένου να παρέχουν προστασία σε μια σοβαρή σύγκρουση, οι αερόσακοι θα πρέπει να ανοίγουν ακαριαία. Η ταχύτητα ανοίγματος του αερόσακου είναι συνέπεια του εξαιρετικά σύντομου χρόνου κατά τον οποίο πραγματοποιείται η σύγκρουση και της ανάγκης να τοποθετείται ο αερόσακος ανάμεσα στον επιβάτη και στη δομή του αυτοκινήτου πριν ο επιβάτης χτυπήσει σε αυτή. Αυτή η ταχύτητα ανοίγματος μειώνει τον κίνδυνο σοβαρού ή θανατηφόρου τραυματισμού σε μια σοβαρή σύγκρουση και έτσι,

είναι ένα απαραίτητο κομμάτι της σχεδίασης του αερόσακου.

Ωστόσο, η ενεργοποίηση του αερόσακου μπορεί, επίσης, να προκαλέσει τραυματισμό που περιλαμβάνει ερεθισμούς στο πρόσωπο, μώλωπες και σπασμένα οστά, γιατί η ταχύτητα ενεργοποίησης προκαλεί, επίσης, το άνοιγμα των αερόσακων με μεγαλύτερη ισχύ.

- Υπάρχουν ακόμη περιπτώσεις όπου η επαφή με τον αερόσακο του τιμονιού μπορεί να προκαλέσει θανατηφόρο τραυματισμό, ιδιαίτερα αν ο επιβάτης κάθετα εξαιρετικά κοντά στο τιμόνι.

Μπορείτε να ακολουθήσετε τα βήματα για να μειώσετε το κίνδυνο να τραυματιστείτε από έναν αερόσακο που πυροδοτείτε. Ο μεγαλύτερος κίνδυνος είναι να κάθεστε πολύ κοντά στον αερόσακο. Ένας αερόσακος χρειάζεται χώρο για να πυροδοτηθεί. Συνιστούμε ο οδηγός να αφήνει όσο το δυνατόν μεγαλύτερο κενό μεταξύ του κέντρου του τιμονιού και του στήθους του, ενώ ακόμα διατηρεί τον έλεγχο του αυτοκινήτου.





■ Εμπρός αερόσακος οδηγού (1)



OLMB033054

■ Εμπρός αερόσακος οδηγού (2)



OLMB033055

■ Εμπρός αερόσακος οδηγού (3)



OLMB033056

■ Εμπρός αερόσακος συνοδηγού



OLMB033057

Όταν το SRSCM ανιχνεύσει μια αρκετά ισχυρή μετωπική σύγκρουση του αυτοκινήτου, θα πυροδοτήσει αυτόματα τους μπροστά αερόσακους.

Κατά την ενεργοποίηση, ενώσεις που βρίσκονται στα καλύμματα θα ξεχωρίσουν μεταξύ τους υπό την πίεση που ασκεί το φούσκωμα των αερόσακων. Περαιτέρω άνοιγμα των καλυμμάτων επιτρέπει κατόπιν το πλήρες άνοιγμα των αερόσακων.

Ένας πλήρως φουσκωμένος αερόσακος σε συνδυασμό με μία σωστά φορεμένη ζώνη ασφαλείας καθυστερεί την προς τα εμπρός κίνηση του οδηγού ή του συνοδηγού μειώνοντας έτσι τον κίνδυνο τραυματισμού στο κεφάλι ή το θώρακα.

Μετά από το πλήρες άνοιγμα, ο αερόσακος αρχίζει να ξεφουσκώνει, επιτρέποντας στον οδηγό να διατηρήσει την ορατότητα προς τα εμπρός και τη δυνατότητα να στρίψει ή να χρησιμοποιήσει άλλα χειριστήρια.





Συστήματα ασφαλείας του αυτοκινήτου σας

ΠΡΟΕΙΔΟΠΟΙΗΣΗ

Για να αποφύγετε να εκτιναχθούν αντικείμενα όταν ο αερόσακος του συνοδηγού πυροδοτηθεί:

- Μην εγκαθιστάτε ή τοποθετείτε οποιοδήποτε αξεσουάρ (ποτηροθήκη, θήκη CD, αυτοκόλλητα, κ.λπ.) στην επένδυση του συνοδηγού πάνω από το ντουλαπάκι σε ένα αυτοκίνητο με αερόσακο συνοδηγού.
- Μην τοποθετείτε δοχείο με υγρής μορφής αρωματικό στο αυτοκίνητο κοντά στο ταμπλό οργάνων ούτε στο κάλυμμα του αερόσακου.

Τι να περιμένω αφού ενεργοποιηθούν οι αερόσακοι

Μετά από μια μετωπική ή πλαϊνή σύγκρουση οι αερόσακοι πυροδοτούνται και ξεφουσκώνουν πολύ γρήγορα. Η πυροδότηση του αερόσακου δεν θα αποτρέψει τον οδηγό να δει έξω από το παρμπρίζ ή να οδηγήσει. Οι αερόσακοι τύπου κουρτίνας μπορεί να παραμείνουν φουσκωμένοι μερικές για λίγη ώρα αφού αναπτυχθούν.

ΠΡΟΕΙΔΟΠΟΙΗΣΗ

Αφού πυροδοτηθεί ένας αερόσακος πάρτε τις παρακάτω προφυλάξεις:

- Ανοίξτε τα παράθυρα και τις πόρτες όσο το δυνατόν πιο γρήγορα μετά την σύγκρουση για να μειώσετε την έκθεση στον καπνό και τη σκόνη που απελευθερώνετε από τη πυροδότηση των αερόσακων.
- Μην ακουμπάτε τα εσωτερικά εξαρτήματα του αποθηκευτικού χώρου του αερόσακου όταν πυροδοτηθεί ο αερόσακος. Τα εξαρτήματα που έρχονται σε επαφή με έναν πυροδοτημένο αερόσακο μπορεί να καίνε πολύ.
- Πρέπει να πλένετε πάντα τις περιοχές του δέρματος σας με χλιαρό νερό και ήπιο σαπούνι.
- Σας συνιστούμε να αντικαταστήσετε τον αερόσακο αμέσως μετά την πυροδότηση σε έναν Εξουσιοδοτημένο Επισκευαστή HYUNDAI. Οι αερόσακοι είναι μίας χρήσης.

Θόρυβος και καπνός από πυροδοτημένο αερόσακο

Όταν οι αερόσακοι πυροδοτούνται προκαλούν ένα δυνατό θόρυβο και αφήνουν καπνό και σκόνη στον αέρα στο εσωτερικό του αυτοκινήτου. Αυτό είναι φυσιολογικό και είναι αποτέλεσμα της έναυσης της γεννήτριας αερίου του αερόσακου. Αφού ενεργοποιηθούν οι αερόσακοι, μπορεί να νιώσετε σημαντική δυσκολία στην αναπνοή εξαιτίας της επαφής του θώρακά σας τόσο με τη ζώνη ασφαλείας όσο και με τον αερόσακο καθώς και εξαιτίας της εισπνοής καπνού και σκόνης. Η σκόνη μπορεί να προκαλέσει άσθμα σε μερικούς ανθρώπους. Αν έχετε προβλήματα αναπνοής μετά την πυροδότηση των αερόσακων, απευθυνθείτε σε έναν γιατρό αμέσως.

Παρόλο που ο καπνός και η σκόνη δεν είναι τοξικά, μπορεί να προκαλέσουν ερεθισμό στο δέρμα, στα μάτια στη μύτη στο λαιμό κ.λπ. Σε αυτήν την περίπτωση, πλύνετε και ξεπλύνετε με κρύο νερό αμέσως και απευθυνθείτε σε ένα γιατρό αν τα συμπτώματα επιμένουν.





Μην εγκαταστήσετε ένα παιδικό κάθισμα στο κάθισμα του συνοδηγού



OYDESA2042

Μην εγκαταστήσετε ποτέ ένα παιδικό κάθισμα στο κάθισμα του συνοδηγού, εκτός αν ο αερόσακος είναι απενεργοποιημένος.

ΠΡΟΕΙΔΟΠΟΙΗΣΗ

Μην τοποθετήσετε ΠΟΤΕ ένα παιδικό κάθισμα που κοιτάει προς τα πίσω σε ένα κάθισμα που έχει μπροστά του ΕΝΕΡΓΟ ΑΕΡΟΣΑΚΟ, μπορεί να προκύψει ΘΑΝΑΤΟΣ ή ΣΟΒΑΡΟΣ ΤΡΑΥΜΑΤΙΣΜΟΣ στο ΠΑΙΔΙ.

Γιατί δεν ενεργοποιήθηκε ο αερόσακός μου σε μια σύγκρουση;

Υπάρχουν διάφοροι τύποι ατυχημάτων στα οποία δεν αναμένεται ο αερόσακος να παρέχει πρόσθετη προστασία. Σε αυτά περιλαμβάνονται πίσω συγκρούσεις, δεύτερη ή τρίτη σύγκρουση σε ατυχήματα πολλαπλών συγκρούσεων, καθώς και συγκρούσεις με χαμηλές ταχύτητες. Ζημιά στο αυτοκίνητο, υποδηλώνει μια απορρόφηση ενέργειας από σύγκρουση και δεν είναι ένδειξη αν έπρεπε να έχουν πυροδοτηθεί οι αερόσακοι.

Αισθητήρες σύγκρουσης αερόσακων

ΠΡΟΕΙΔΟΠΟΙΗΣΗ

Για να μειώσετε τον κίνδυνο απρόσμενης πυροδότησης του αερόσακου, που μπορεί να προκαλέσει σοβαρό τραυματισμό ή θάνατο:

- Μην χτυπάτε ή μην αφήνετε οποιοδήποτε αντικείμενο να χτυπήσει τα σημεία όπου βρίσκονται

(Συνεχίζεται)

(Συνεχίζεται)

τοποθετημένοι οι αερόσακοι ή οι αισθητήρες.

- Μην επιχειρήσετε να πραγματοποιήσετε συντήρηση στους αισθητήρες αερόσακων. Αν η θέση τοποθέτησης ή η γωνία των αισθητήρων αλλάξει με οποιοδήποτε τρόπο, οι αερόσακοι μπορεί να ενεργοποιηθούν όταν δεν θα πρέπει ή δεν θα ενεργοποιηθούν όταν θα πρέπει.
- Μην εγκαταστήσετε προστατευτικά προφυλακτήρα ή αντικαταστήσετε τον προφυλακτήρα με μη γνήσιο.

Αυτό μπορεί να επηρεάσει αρνητικά την απόδοση του αυτοκινήτου σας σε μια σύγκρουση, καθώς και την ενεργοποίηση του αερόσακου.

- Τοποθετήστε το διακόπτη ανάφλεξης στη θέση LOCK/OFF ή ACC, όταν ρυμπουλκείτε το αυτοκίνητο για να αποφύγετε ακούσια πυροδότηση των αερόσακων.
- Σας συνιστούμε να πραγματοποιήτε όλες τις επισκευές σε έναν Εξουσιοδοτημένο Επισκευαστή HYUNDAI.

Συστήματα ασφαλείας του αυτοκινήτου σας

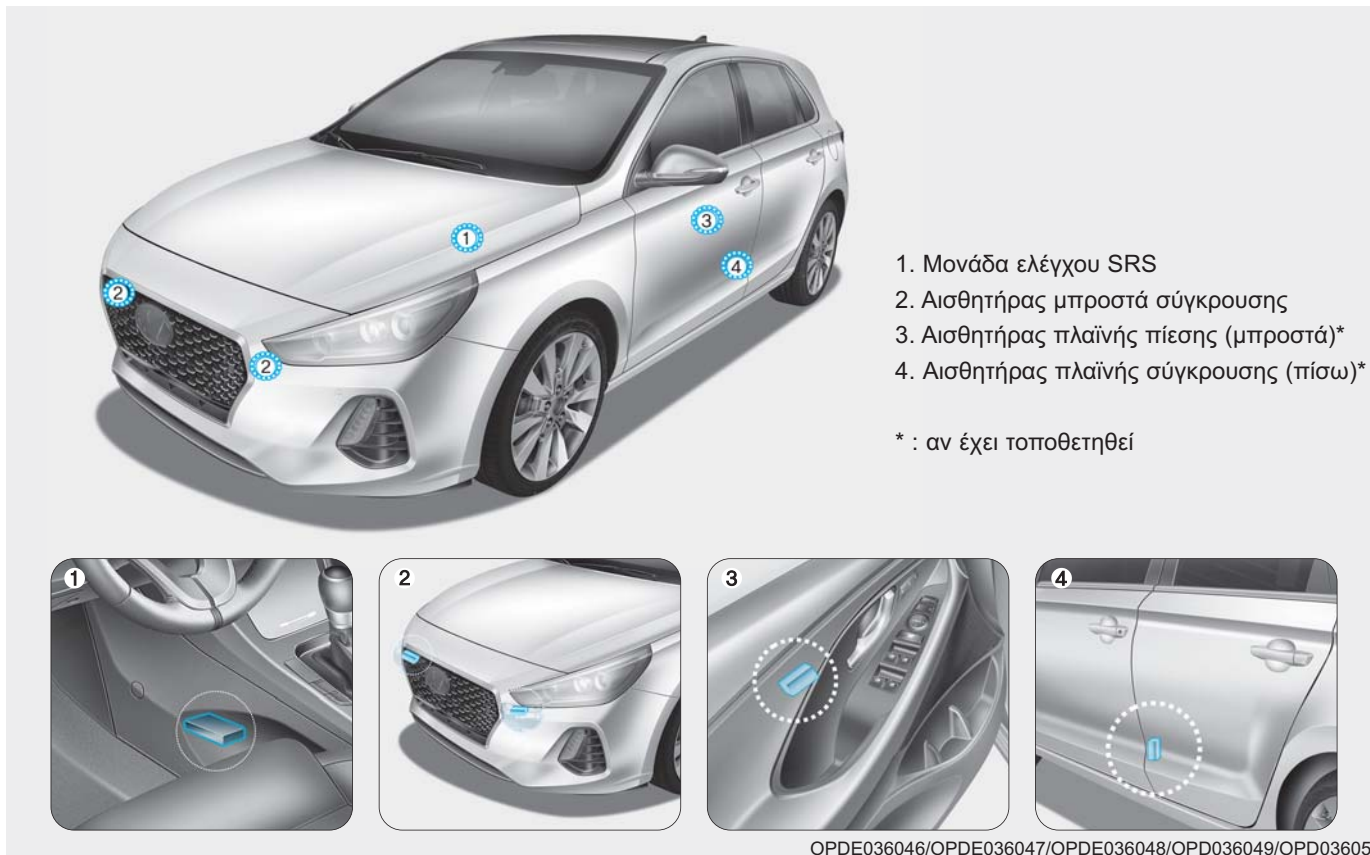



Συνθήκες ενεργοποίησης αερόσακου

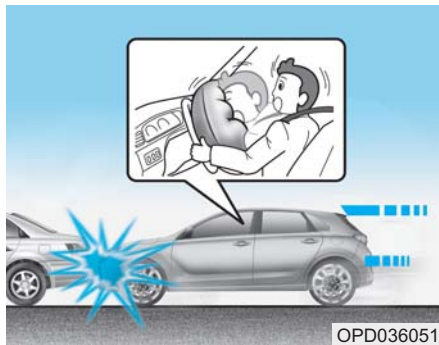

Μπροστά αερόσακοι

Οι εμπρός αερόσακοι είναι σχεδιασμένοι να ενεργοποιούνται σε μια μετωπική σύγκρουση ανάλογα με την ένταση, την ταχύτητα ή τις γωνίες σύγκρουσης της μετωπικής σύγκρουσης.

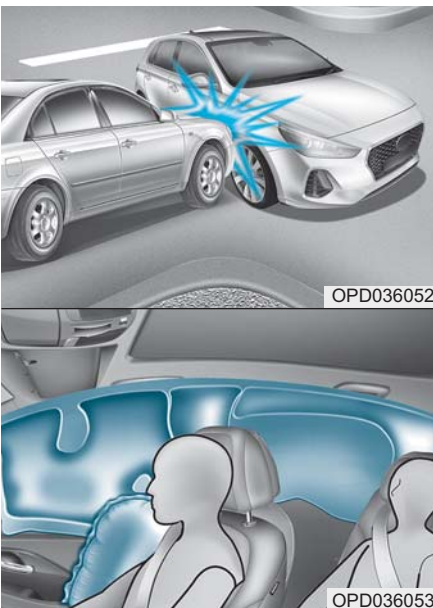

Πλευρικοί αερόσακοι και αερόσακοι τύπου κουρτίνας

Οι πλευρικοί και οι αερόσακοι τύπου «κουρτίνας» είναι σχεδιασμένοι να ενεργοποιούνται όταν ανιχνεύεται μια σύγκρουση από τους πλευρικούς αισθητήρες σύγκρουσης ανάλογα με την ένταση, την ταχύτητα ή τις γωνίες σύγκρουσης ως αποτέλεσμα μιας πλευ-

ρικής σύγκρουσης.

Αν και οι μπροστά αερόσακοι του οδηγού και του συνοδηγού, είναι σχεδιασμένοι να πυροδοτούνται μόνο σε μετωπικές συγκρούσεις, μπορεί να πυροδοτηθούν και σε άλλους τύπους συγκρούσεων, αν οι αισθητήρες μπροστά σύγκρουσης, ανιχνεύσουν επαρκή σύγκρουση. Οι πλευρικοί αερόσακοι και οι αερόσακοι τύπου κουρτίνας είναι σχεδιασμένοι να πυροδοτούνται μόνο σε πλαϊνές συγκρούσεις, αλλά μπορεί να πυροδοτηθούν και σε άλλους τύπους συγκρούσεων, αν οι αισθητήρες πλαϊνής σύγκρουσης, ανιχνεύσουν επαρκή σύγκρουση.

Επίσης οι πλευρικοί αερόσακοι και οι τύπου «κουρτίνας» είναι σχεδιασμένοι, ώστε να πυροδοτούνται όταν ανιχνεύουν μια ανατροπή με έναν αισθητήρα ανατροπής (αν έχει τοποθετηθεί ένας αισθητήρας ανατροπής).

Αν το αμάξωμα του αυτοκινήτου δεχθεί χτύπημα από σαμαράκια ή αντικείμενα σε ανώμαλο δρόμο, οι αερόσακοι μπορεί να ενεργοποιηθούν. Οδηγήστε προσεκτικά σε ανώμαλους δρόμους ή σε επιφάνειες που δεν είναι σχεδιασμένες για κυκλοφορία αυτοκινήτων, για να αποφύγετε τυχαία ενεργοποίηση.





Συστήματα ασφαλείας του αυτοκινήτου σας

Συνθήκες μη ενεργοποίησης αερόσακου



Σε ορισμένες συγκρούσεις με χαμηλές ταχύτητες, οι αερόσακοι μπορεί να μην ενεργοποιηθούν. Οι αερόσακοι είναι σχεδιασμένοι να μην ενεργοποιούνται σε τέτοιες περιπτώσεις, γιατί μπορεί να μην παρέχουν περισσότερη προστασία από ό,τι οι ζώνες ασφαλείας.

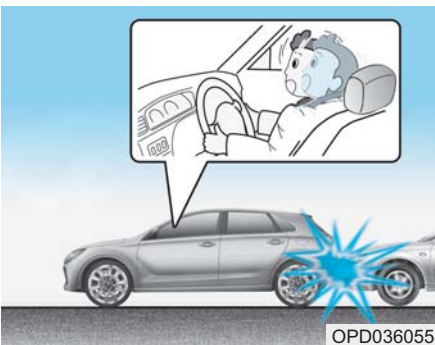

Οι εμπρός αερόσακοι δεν είναι σχεδιασμένοι να ενεργοποιούνται σε πίσω συγκρούσεις, γιατί οι επιβαίνοντες κινούνται προς τα πίσω από τη δύναμη της σύγκρουσης. Σε αυτή την περίπτωση, οι ενεργοποιημένοι αερόσακοι δεν θα μπορούν να παρέχουν οποιαδήποτε πρόσθετη προστασία.

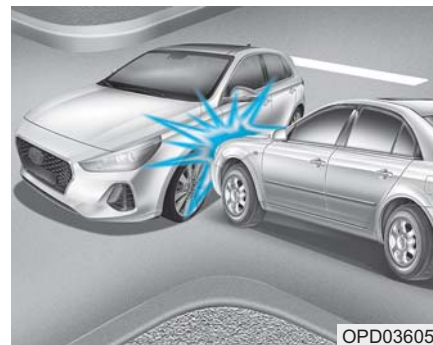

Οι εμπρός αερόσακοι μπορεί να μην ενεργοποιηθούν σε πλευρικές συγκρούσεις, γιατί οι επιβαίνοντες μετακινούνται προς την κατεύθυνση της σύγκρουσης και έτσι σε πλευρικές συγκρούσεις, η ενεργοποίηση των εμπρός αερόσακων δεν παρέχει πρόσθετη προστασία στους επιβαίνοντες.

Ωστόσο, οι πλαϊνοί αερόσακοι και οι αερόσακοι τύπου κουρτίνας, μπορεί να πυροδοτηθούν ανάλογα με τη ένταση, την ταχύτητα και τη γωνία της σύγκρουσης.



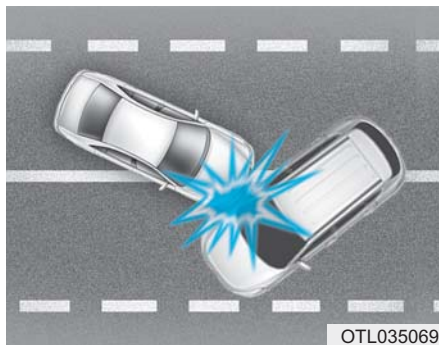

OTL035069

Σε μια σύγκρουση υπό κλίση ή γωνία, η δύναμη της σύγκρουσης μπορεί να κατευθύνει τους επιβαίνοντες σε μια κατεύθυνση όπου οι αερόσακοι δεν θα μπορούν να παρέχουν καμία πρόσθετη προστασία και για αυτό οι αισθητήρες δεν ενεργοποιούν τους αερόσακους.

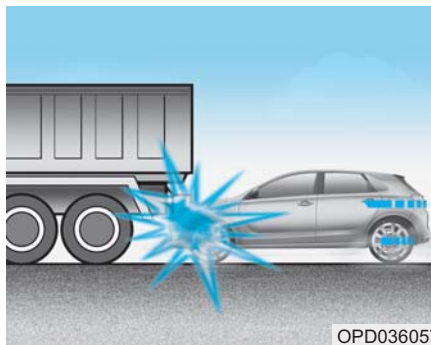

OPD036057

Λίγο πριν τη σύγκρουση, οι οδηγοί συχνά φρενάρουν έντονα. Τέτοια έντονα φρεναρίσματα χαμηλώνουν το εμπρός μέρος του αυτοκινήτου προκαλώντας το αυτοκίνητο να «σφηνωθεί» κάτω από ένα αυτοκίνητο με μεγαλύτερη απόσταση από το έδαφος. Οι αερόσακοι μπορεί να μην ενεργοποιηθούν σε τέτοιες συνθήκες «σφηνώματος», γιατί οι δυνάμεις επιβράδυνσης που ανιχνεύονται από τους αισθητήρες μπορεί να υποκατασταθούν σημαντικά σε τέτοιες συνθήκες σύγκρουσης.

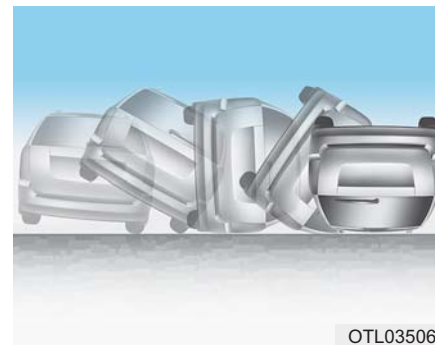

OTL035068

Οι μπροστά αερόσακοι μπορεί να μην ενεργοποιηθούν σε ατυχήματα ανατροπής, γιατί η μπροστά ενεργοποίηση αερόσακου δε θα παρέχει πρόσθετη προστασία στους επιβαίνοντες.

i Πληροφορία

- Αυτοκίνητα με αισθητήρα ανατροπής
Οι πλαϊνοί και οι τύπου κουρτίνας αερόσακοι μπορεί να πυροδοτηθούν σε περίπτωση ανατροπής, αν ανιχνευθεί από τον αισθητήρα ανατροπής.
- Αυτοκίνητα χωρίς αισθητήρα ανατροπής
Οι πλαϊνοί και οι τύπου κουρτίνας αερόσακοι μπορεί να πυροδοτηθούν σε περίπτωση ανατροπής, αν το αυτοκίνητο είναι εξοπλισμένο με αυτούς.

2-61



Συστήματα ασφαλείας του αυτοκινήτου σας



OPD036058

Οι αερόσακοι μπορεί να μην ενεργοποιηθούν αν το αυτοκίνητο συγκρουστεί με αντικείμενα, όπως κολώνες ή δένδρα, όπου το σημείο σύγκρουσης συγκεντρώνεται σε μια περιοχή και η συνολική δύναμη της σύγκρουσης απορροφάται από την κατασκευή του αυτοκινήτου.

Φροντίδα SRS

Το SRS γενικά δεν χρειάζεται συντήρηση και έτσι δεν υπάρχουν εξαρτήματα που μπορείτε να συντηρήσετε με ασφάλεια μόνοι σας. Αν η προειδοποιητική λυχνία αερόσακου SRS δεν ανάψει ή παραμένει συνεχόμενα αναμμένη, σας συνιστούμε ελέγξετε

αμέσως το αυτοκίνητό σε έναν Εξουσιοδοτημένο Επισκευαστή HYUNDAI. Σας συνιστούμε να κάνετε οποιαδήποτε εργασία στο σύστημα SRS, όπως αφαίρεση, εγκατάσταση, διόρθωση ή οποιαδήποτε εργασία στο τιμόνι ή στο ταμπλό μπροστά από τον συνοδηγό, στα μπροστά καθίσματα και στις ράγες οροφής σε έναν Εξουσιοδοτημένο Επισκευαστή HYUNDAI. Λάθος χειρισμός στο σύστημα SRS μπορεί να προκαλέσει σοβαρό προσωπικό τραυματισμό.



ΠΡΟΕΙΔΟΠΟΙΗΣΗ

Για να μειώσετε τον κίνδυνο σοβαρού τραυματισμού ή θανάτου, πάρτε τις παρακάτω προφυλάξεις:

- Μην προσπαθήσετε να μετατρέψετε ή να αποσυνδέσετε εξαρτήματα ή καλωδιώσεις του SRS, περιλαμβανομένης και της τοποθέτησης οποιοδήποτε είδους σημάτων στα καλύμματα των αερόσακων ή μετατροπές στη δομή του αμαξώματος.
 - Δεν πρέπει να τοποθετείτε κανένα
- (Συνεχίζεται)

(Συνεχίζεται)

αντικείμενο κοντά ή πάνω στις μονάδες αερόσακου στο τιμόνι, το ταμπλό οργάνων και το ταμπλό πάνω από το ντουλαπάκι.

- Για τον καθαρισμό των καλυμμάτων αερόσακων, θα πρέπει να χρησιμοποιείτε μόνο ένα μαλακό, στεγνό πανί ποτισμένο με καθαρό νερό. Διαλύτες ή απορρυπαντικά μπορεί να καταστρέψουν τα καλύμματα του αερόσακου και να ενεργοποιήσουν το σύστημα.
- Σας συνιστούμε να αντικαταστήσετε τους πυροδοτημένους αερόσακους σε έναν Εξουσιοδοτημένο Επισκευαστή HYUNDAI.
- Αν πρέπει να απορριφθούν εξαρτήματα του συστήματος αερόσακων ή πρέπει να αποσυρθεί το αυτοκίνητο, πρέπει να τηρηθούν ορισμένες προφυλάξεις ασφαλείας. Ένας Εξουσιοδοτημένος Επισκευαστής HYUNDAI γνωρίζει τις προφυλάξεις αυτές και μπορεί να σας δώσει τις απαραίτητες πληροφορίες. Αν δεν ακολουθήσετε τις προφυλάξεις αυτές, μπορεί να υπάρξει κίνδυνος τραυματισμού.



Πρόσθετες προφυλάξεις ασφαλείας

Οι επιβάτες δεν θα πρέπει να μετακινούνται από τα καθίσματά τους όταν κινείται το αυτοκίνητο. Ένας επιβάτης που δεν φορά τη ζώνη ασφαλείας κατά τη διάρκεια μιας σύγκρουσης ή απότομου φρεναρίσματος μπορεί να εκτιναχθεί στο εσωτερικό του αυτοκινήτου, στους άλλους επιβάτες, ή έξω από το αυτοκίνητο.

Μη χρησιμοποιείτε οποιοδήποτε αξεσουάρ στις ζώνες ασφαλείας. Συσκευές που υποστηρίζουν ότι βελτιώνουν την άνεση των επιβατών ή αλλάζουν τη θέση της ζώνης ασφαλείας μπορεί να μειώσουν την προστασία που παρέχεται από τη ζώνη ασφαλείας και να αυξήσουν τον κίνδυνο σοβαρού τραυματισμού σε μια σύγκρουση.

Μην κάνετε τροποποιήσεις στα εμπρός καθίσματα.

Οι τροποποιήσεις στα εμπρός καθίσματα μπορεί να επηρεάσουν τη λειτουργία των αισθητηρίων εξαρτημάτων του συμπληρωματικού συστήματος συγκράτησης ή των πλευρικών αερόσακων.

Μην τοποθετείτε αντικείμενα κάτω από τα εμπρός καθίσματα. Η τοποθέτηση αντικειμένων κάτω από τα εμπρός καθίσματα μπορεί να επηρεάσει τη λειτουργία των αισθητηρίων εξαρτημάτων του συμπληρωματικού συστήματος συγκράτησης και των καλωδιώσεων.

Μην προκαλείτε συγκρούσεις στις πόρτες. Συγκρούσεις στις πόρτες όταν ο διακόπτης ανάφλεξης είναι στη θέση ON, μπορεί να προκαλέσουν την πυροδότηση των αερόσακων.

Προσθήκη εξοπλισμού ή τροποποίηση αυτοκινήτου με αερόσακο

Αν τροποποιήσετε το αυτοκίνητό σας αλλάζοντας το πλαίσιο του αυτοκινήτου, το σύστημα προφυλακτήρα, τα μεταλλικά ελάσματα στο εμπρός άκρο ή στο πλάι ή το ύψος επιβίβασης, η λειτουργία του συστήματος αερόσακου του αυτοκινήτου μπορεί να επηρεαστεί.

Προειδοποιητικές ταμπέλες αερόσακου

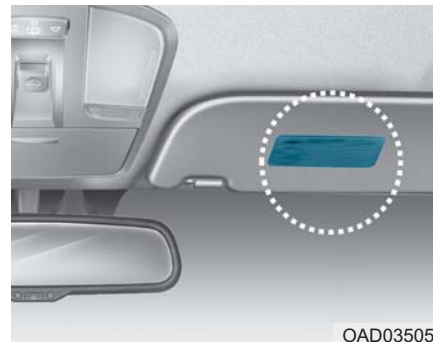

OAD035053

Οι προειδοποιητικές ταμπέλες αερόσακου είναι επικολλημένες για να προειδοποιούν τον οδηγό και τους επιβάτες για ενδεχόμενο κίνδυνο από το σύστημα αερόσακου. Βεβαιωθείτε ότι διαβάσατε όλες τις πληροφορίες στο εγχειρίδιο, σχετικά με τους αερόσακους που είναι εγκατεστημένοι στο αυτοκίνητο σας.



Χρήσιμες λειτουργίες του αυτοκινήτου σας

Πρόσβαση στο αυτοκίνητο.....	3-3	Ηλιοροφή	3-32
Τηλεχειριστήριο.....	3-3	Σκίαστρο	3-33
Έξυπνο κλειδί.....	3-6	Ολίσθηση ηλιοροφής.....	3-33
Σύστημα Immobilizer	3-10	Συρόμενη οροφή	3-34
Κλειδαριές Θυρών	3-11	Κλείσιμο ηλιοροφής.....	3-34
Λειτουργία των κλειδαριών των θυρών εξωτερικά.....	3-11	Επαναρύθμιση ηλιοροφής.....	3-35
Λειτουργία των κλειδαριών των θυρών εσωτερικά.....	3-12	Προειδοποίηση ανοικτής ηλιοροφής.....	3-36
Λειτουργίες αυτόματου κλειδώματος/ ξεκλειδώματος	3-14	Εξωτερικά Χαρακτηριστικά	3-37
Παιδικές ασφάλειες πίσω πόρτας.....	3-15	Καπό.....	3-37
Αντικλεπτικό σύστημα.....	3-16	Πόρτα χώρου αποσκευών	3-38
Σύστημα μνήμης θέσης οδηγού.....	3-17	Πορτάκι τάπας ρεζερβουάρ	3-40
Αποθήκευση μνήμης θέσεων	3-17	Ταμπλό οργάνων	3-43
Υπενθύμιση μνήμης θέσεων	3-17	Έλεγχος ταμπλό οργάνων.....	3-44
Λειτουργία εύκολης πρόσβασης.....	3-18	Όργανα και μετρητές	3-45
Τιμόνι	3-19	Ένδειξη αλλαγής ταχύτητας.....	3-48
Ηλεκτρικά υποβοηθούμενο τιμόνι (EPS).....	3-19	Προειδοποιητικές και ενδεικτικές λυχνίες.....	3-51
Ρυθμιζόμενο τιμόνι / Τηλεσκοπικό τιμόνι	3-20	Μηνύματα οθόνης LCD	3-65
Θερμαινόμενο τιμόνι.....	3-21	Οθόνη LCD	3-71
Κόρνα	3-21	Έλεγχος οθόνης LCD	3-71
Καθρέφτες.....	3-22	Λειτουργίες LCD	3-72
Εσωτερικός καθρέφτης.....	3-22	Υπολογιστής ταξιδιού.....	3-79
Εξωτερικός καθρέφτης	3-23	Λειτουργίες ταξιδιού.....	3-79
Λειτουργία βοήθειας παρκαρίσματος προς τα πίσω.....	3-26	Φώτα	3-83
Παράθυρα	3-27	Εξωτερικά φώτα	3-83
Ηλεκτρικά παράθυρα.....	3-27	Φως στατικής κάμψης	3-92
Χειροκίνητα παράθυρα	3-31	Σύστημα καλωσορίσματος.....	3-92
		Εσωτερικά φώτα.....	3-93



Υαλοκαθαριστήρες και πλυστική συσκευή	3-97	Πρόσθετα χαρακτηριστικά ελέγχου κλιματισμού	3-136
Υαλοκαθαριστήρες παρμπρίζ	3-98	Αυτόματος εξερισμός	3-136
Πλυστική συσκευή παρμπρίζ	3-99	Εσωτερική ανακυκλοφορία αέρα ηλιοροφής	3-136
Πλυστική συσκευή πίσω παρμπρίζ και Διακόπτης υαλοκαθαριστήρων	3-100	Αποθηκευτικός χώρος	3-137
Σύστημα υποβοήθησης οδηγού	3-100	Αποθηκευτικός χώρος κεντρικής κονσόλας	3-137
Κάμερα Οπισθοπορείας	3-100	Ντουλαπάκι	3-137
Πίσω σύστημα υποβοήθησης παρκαρίσματος	3-102	Θήκη γυαλιών ηλίου	3-138
Σύστημα υποβοήθησης παρκαρίσματος	3-106	Κουτί πολλών χρήσεων	3-138
Ξεπάγωμα	3-109	Δίσκος αποσκευών	3-139
Ξεπάγωμα πίσω παρμπρίζ	3-109	Αποθηκευτικός χώρος αποσκευών	3-139
Χειροκίνητο σύστημα ελέγχου κλιματισμού	3-111	Εσωτερικά χαρακτηριστικά	3-140
Θέρμανση και κλιματισμός	3-112	Σταχτοδοχείο	3-140
Λειτουργία συστήματος	3-116	Ποτηροθήκη	3-140
Συντήρηση συστήματος	3-118	Συρόμενο υποβραχιόνιο	3-141
Αυτόματο σύστημα ελέγχου κλιματισμού	3-121	Σκιάδιο	3-142
Αυτόματη θέρμανση και κλιματισμός	3-122	Πρίζα	3-142
Χειροκίνητη θέρμανση και κλιματισμός	3-123	Αναπτήρας	3-144
Λειτουργία συστήματος	3-128	Ασύρματο σύστημα φόρτισης κινητού τηλεφώνου	3-144
Συντήρηση συστήματος	3-131	Ρολόι	3-146
Ξεπάγωμα και ξεθάμπωμα παρμπρίζ	3-133	Κρεμάστρα ρούχων	3-146
Χειροκίνητο σύστημα ελέγχου κλιματισμού	3-133	Πιαστράκι(α) για τα χαλάκια	3-147
Αυτόματο σύστημα ελέγχου κλιματισμού	3-134	Δίχτυ αποσκευών	3-147
Σύστημα Αυτόματου ξεθαμπώματος (μόνο για αυτόματο σύστημα κλιματισμού)	3-135	Κάλυμμα χώρου αποσκευών	3-148
		Δίχτυ αποσκευών	3-149
		Παραβάν ασφάλειας φορτίου	3-151
		Σύστημα αποσκευών	3-152
		Φορέας για σχάρα οροφής	3-154



ΠΡΟΣΒΑΣΗ ΣΤΟ ΑΥΤΟΚΙΝΗΤΟ

Τηλεχειριστήριο (αν έχει τοποθετηθεί)



OPDE046001

Το HYUNDAI σας χρησιμοποιεί ένα τηλεχειριστήριο, το οποίο μπορείτε να χρησιμοποιήσετε για να κλειδώσετε ή να ξεκλειδώσετε μια πόρτα (και τη πόρτα του χώρου αποσκευών) και ακόμα να εκκινήσετε τον κινητήρα.

1. Κλείδωμα Πόρτας
2. Ξεκλείδωμα Πόρτας
3. Ξεκλείδωμα Πόρτας χώρου αποσκευών

Κλείδωμα

Για να κλειδώσετε :

1. Κλείστε όλες τις πόρτες, το καπό κινητήρα και τη πόρτα χώρου αποσκευών.
2. Πιέστε το πλήκτρο Κλείδωμα Πόρτας (1) στο τηλεχειριστήριο.
3. Οι πόρτες θα κλειδώσουν. Τα φώτα αλάρμ θα αναβοσβήσουν. Επίσης οι εξωτερικοί καθρέφτες θα αναδιπλωθούν, αν ο διακόπτης αναδίπλωσης εξωτερικών καθρεφτών είναι στη θέση AUTO (αν έχει τοποθετηθεί).
4. Βεβαιωθείτε ότι οι πόρτες είναι κλειδωμένες, ελέγχοντας τη θέση του πλήκτρου κλειδώματος της πόρτας, μέσα στο αυτοκίνητο.



ΠΡΟΕΙΔΟΠΟΙΗΣΗ

Μην αφήνετε τα κλειδιά στο αυτοκίνητο με παιδιά, χωρίς επίτηρηση. Τα παιδιά χωρίς επίτηρηση, μπορεί να βάλουν το κλειδί στο διακόπτη ανάφλεξης και να λειτουργήσουν τα ηλεκτρικά παράθυρα ή άλλα πλήκτρα ελέγχου, ή και να προκαλέσουν κίνηση του αυτοκινήτου, με αποτέλεσμα σοβαρό τραυματισμό ή θάνατο.

Ξεκλείδωμα

Για να ξεκλειδώσετε:

1. Πιέστε το πλήκτρο Ξεκλείδωμα Πόρτας (2) στο τηλεχειριστήριο.
2. Οι πόρτες θα ξεκλειδώσουν. Τα φώτα αλάρμ θα αναβοσβήσουν δύο φορές. Επίσης οι εξωτερικοί καθρέφτες θα ξεδιπλωθούν, αν ο διακόπτης αναδίπλωσης εξωτερικών καθρεφτών είναι στη θέση AUTO (αν έχει τοποθετηθεί).

i Πληροφορία

Αφού ξεκλειδώσετε τις πόρτες, οι πόρτες θα κλειδώσουν αυτόματα μετά από 30 δευτερόλεπτα, εκτός αν ανοίξετε μια πόρτα.

Ξεκλείδωμα πόρτας χώρου αποσκευών

Για να ξεκλειδώσετε:

1. Πιέστε το πλήκτρο Ξεκλείδωμα Πόρτας χώρου αποσκευών (3) στο τηλεχειριστήριο για παραπάνω από ένα δευτερόλεπτο.
2. Τα φώτα αλάρμ θα αναβοσβήσουν δύο φορές.





Χρήσιμες λειτουργίες του αυτοκινήτου σας

i Πληροφορία

Η λέξη "HOLD" είναι γραμμένη στο πλήκτρο για να σας πληροφορήσει ότι πρέπει να πιέσετε και να κρατήσετε το πλήκτρο για περισσότερο από ένα δευτερόλεπτο.

Εκκίνηση

Για λεπτομερείς πληροφορίες, ανατρέξτε στο "Θέση Διακόπτη Ανάφλεξης" στο κεφάλαιο 5.

ΣΗΜΕΙΩΣΗ

Για να μη προκαλέσετε ζημιά στο τηλεχειριστήριο σας:

- Φυλάξτε το τηλεχειριστήριο μακριά από νερό ή οποιοδήποτε υγρό και φωτιά. Αν το εσωτερικό του τηλεχειριστηρίου είναι υγρό (λόγω ποτών ή υγρασίας) ή αν θερμανθεί, το εσωτερικό κύκλωμα μπορεί να δυσλειτουργήσει και το αυτοκίνητο θα εξαιρεθεί από την εργοστασιακή εγγύηση.
- Αποφύγετε να σας πέσει ή να πετάξετε το τηλεχειριστήριο.
- Προστατέψτε το τηλεχειριστήριο από υπερβολικές θερμοκρασίες.

3-4

Μηχανικό κλειδί



OPDE046003

Αν το τηλεχειριστήριο δε λειτουργεί κανονικά, μπορείτε να κλειδώσετε ή να ξεκλειδώσετε την πόρτα χρησιμοποιώντας το μηχανικό κλειδί.

Για να ξεδιπλώσετε το κλειδί, πιέστε το πλήκτρο απελευθέρωσης και τότε το κλειδί θα ξεδιπλώσει αυτόματα.

Για να διπλώσετε το κλειδί, διπλώστε το χειροκίνητα, ενώ πιέζετε το πλήκτρο απελευθέρωσης.

ΣΗΜΕΙΩΣΗ

Μη διπλώσετε το κλειδί χωρίς να πατήσετε το πλήκτρο απελευθέρωσης. Έτσι μπορεί να κάνετε ζημιά στο κλειδί.

Προφυλάξεις τηλεχειριστηρίου

Το τηλεχειριστήριο δε θα λειτουργήσει, αν προκύψει οτιδήποτε από τα παρακάτω:

- Το κλειδί είναι στο διακόπτη ανάφλεξης.
- Υπερβείτε το όριο απόστασης λειτουργίας (περίπου 30 μέτρα).
- Η μπαταρία του τηλεχειριστηρίου είναι αδύναμη.
- Άλλα αυτοκίνητα ή εμπόδια μπλοκάρουν το σήμα.
- Ο καιρός είναι πολύ κρύος.
- Το τηλεχειριστήριο είναι κοντά σε ένα ραδιοπομπό, όπως ραδιοφωνικός σταθμός ή αεροδρόμιο, το οποίο μπορεί να παρέμβει στη κανονική λειτουργία του τηλεχειριστηρίου.

Όταν το τηλεχειριστήριο δε λειτουργεί σωστά, ανοίγετε και κλείνετε τη πόρτα με το μηχανικό κλειδί. Αν έχετε πρόβλημα με το τηλεχειριστήριο, σας συνιστούμε να επικοινωνήσετε με έναν Εξουσιοδοτημένο Επισκευαστή HYUNDAI.

Αν το τηλεχειριστήριο είναι σε κοντινή απόσταση με το κινητό σας, το σήμα μπορεί να μπλοκάρει από τα φυσιολογικά σήματα λειτουργίας του κινητού τηλεφώνου σας. Αυτό είναι πολύ σημαντικό όταν το τηλέφωνο



είναι ενεργό, όπως όταν κάνετε ή λαμβάνετε κλήσεις, στέλνετε μηνύματα και/ή στέλνετε/λαμβάνετε emails. Αποφύγετε να τοποθετείτε το τηλεχειριστήριο και το κινητό σας τηλέφωνο στην ίδια τσέπη παντελονιού ή μπουφάν και πάντα προσπαθείτε να διατηρείτε επαρκή απόσταση μεταξύ των δύο συσκευών.

i Πληροφορία

Αλλαγές ή τροποποιήσεις που δεν είναι σαφώς εγκεκριμένες από τους υπεύθυνους για τη συμμόρφωση, μπορούν να ακυρώσουν τη λειτουργία του εξοπλισμού από το χρήστη. Αν το σύστημα πρόσβασης χωρίς κλειδί είναι εκτός λειτουργίας εξαιτίας αλλαγών ή τροποποιήσεων που δεν είναι σαφώς εγκεκριμένες από τους υπευθύνους για τη συμμόρφωση, δεν θα καλύπτεται από την εγγύηση του κατασκευαστή του αυτοκινήτου.

ΣΗΜΕΙΩΣΗ

Διατηρήστε το τηλεχειριστήριο μακριά από ηλεκτρομαγνητικά υλικά που μπλοκάρουν ηλεκτρομαγνητικά κύματα προς την επιφάνεια του κλειδιού.

Αντικατάσταση μπαταρίας

Αν το τηλεχειριστήριο δε λειτουργεί κανονικά, προσπαθήστε να αντικαταστήσετε τη μπαταρία με μια καινούργια.



Τύπος Μπαταρίας : CR2032

Για να αντικαταστήσετε τη μπαταρία:

1. Εισάγετε ένα λεπτό εργαλείο στην υποδοχή και ανασηκώστε προσεκτικά το καπάκι.
2. Με ένα κατσαβίδι, αφαιρέστε το καπάκι της μπαταρίας
2. Αφαιρέστε τη παλιά μπαταρία και εισάγετε μια καινούργια. Βεβαιωθείτε ότι τη τοποθετήσατε σωστά.
3. Επανατοποθετήστε το πίσω κα-

πάκι του τηλεχειριστηρίου.

Αν υποψιάζεστε ότι το τηλεχειριστήριο σας έχει υποστεί κάποια βλάβη ή αισθάνεστε δε λειτουργεί σωστά, σας συνιστούμε να επικοινωνήσετε με έναν Εξουσιοδοτημένο Επισκευαστή HYUNDAI.

i Πληροφορία



Μια λάθος πεταμένη μπαταρία, μπορεί να είναι επιβλαβής για το περιβάλλον και την ανθρώπινη υγεία. Απορρίψτε τη μπαταρία σύμφωνα με τους τοπικούς νόμους και κανονισμούς.

Χρήσιμες λειτουργίες του αυτοκινήτου σας

Έξυπνο κλειδί



(αν έχει τοποθετηθεί)

Το HYUNDAI σας χρησιμοποιεί ένα έξυπνο κλειδί, το οποίο μπορείτε να χρησιμοποιήσετε για να κλειδώσετε ή να ξεκλειδώσετε μια πόρτα (και τη πόρτα του χώρου αποσκευών) και ακόμα να εκκινήσετε τον κινητήρα.

1. Κλείδωμα Πόρτας
2. Ξεκλείδωμα Πόρτας
3. Ξεκλείδωμα Πόρτας χώρου αποσκευών

Κλείδωμα



Για να κλειδώσετε :

1. Κλείστε όλες τις πόρτες, το καπό κινητήρα και τη πόρτα χώρου αποσκευών
2. Είτε πιέστε το κουμπί στην μπροστινή εξωτερική χειρολαβή της πόρτας, είτε πιέστε το πλήκτρο Κλείδωμα Πόρτας (1) στο Έξυπνο κλειδί.
3. Τα φώτα αλάρμ θα αναβοσβήσουν. Επίσης οι εξωτερικοί καθρέφτες θα αναδιπλωθούν, αν ο διακόπτης αναδίπλωσης εξωτερικών καθρεφτών είναι στη θέση AUTO (αν έχει τοποθετηθεί).

4. Βεβαιωθείτε ότι οι πόρτες είναι κλειδωμένες, ελέγχοντας τη θέση του πλήκτρου κλειδώματος της πόρτας, μέσα στο αυτοκίνητο

i Πληροφορία

Το κουμπί στην εξωτερική χειρολαβή της πόρτας, θα λειτουργήσει μόνο αν το έξυπνο κλειδί είναι μέσα σε απόσταση 0.7~1 μέτρα (28~40 ίντσες) από το κουμπί στην εξωτερική χειρολαβή της πόρτας.

Ακόμα και αν πιέσετε το κουμπί στην εξωτερική χειρολαβή της πόρτας, οι πόρτες δε θα κλειδώσουν και το καμπανάκι θα ηχήσει για τρία δευτερόλεπτα, αν συμβεί οτιδήποτε από τα παρακάτω:

- Το Έξυπνο Κλειδί είναι μέσα στο αυτοκίνητο.
- Το πλήκτρο Engine Start/Stop είναι στη θέση ACC ή ON.
- Οποιαδήποτε πόρτα εκτός από τη πόρτα του χώρου αποσκευών είναι ανοικτή.

⚠ ΠΡΟΕΙΔΟΠΟΙΗΣΗ

Μην αφήνετε το Έξυπνο Κλειδί στο αυτοκίνητο με παιδιά, χωρίς επίτηρηση. Τα παιδιά χωρίς επίτηρηση, μπορεί να πιέσουν το πλήκτρο Engine Start/Stop και να λειτουργήσουν τα ηλεκτρικά παράθυρα ή άλλα πλήκτρα ελέγχου, ή ακόμα και να προκαλέσουν κίνηση του αυτοκινήτου, με αποτέλεσμα σοβαρό τραυματισμό ή θάνατο.

Ξεκλείδωμα



OPD046005

Για να ξεκλειδώσετε:

1. Έχετε μαζί σας το έξυπνο κλειδί.
2. Είτε πιέστε το κουμπί στην μπροστινή εξωτερική χειρολαβή της πόρτας, είτε πιέστε το πλήκτρο Ξεκλείδωμα Πόρτας (2) στο Έξυπνο κλειδί.
3. Οι πόρτες θα ξεκλειδώσουν. Τα φώτα αλάρμ θα αναβοσβήσουν δύο φορές. Επίσης οι εξωτερικοί καθρέφτες θα ξεδιπλωθούν, αν ο διακόπτης αναδίπλωσης εξωτερικών καθρεφτών είναι στη θέση AUTO (αν έχει τοποθετηθεί).

i Πληροφορία

- Το κουμπί στην εξωτερική χειρολαβή της πόρτας, θα λειτουργήσει μόνο αν το έξυπνο κλειδί είναι μέσα σε απόσταση 0.7~1 μέτρα (28~40 ίντσες) από το κουμπί στην εξωτερική χειρολαβή της πόρτας. Άλλοι άνθρωποι μπορούν επίσης να ανοίξουν τις πόρτες χωρίς να έχουν στη κατοχή τους το Έξυπνο Κλειδί.
- Αφού ξεκλειδώσετε τις πόρτες, οι πόρτες θα κλειδώσουν αυτόματα μετά από 30 δευτερόλεπτα, εκτός αν ανοίξετε μια πόρτα.

Ξεκλείδωμα πόρτας χώρου αποσκευών

Για να ξεκλειδώσετε:

1. Έχετε μαζί σας το έξυπνο κλειδί.
2. Είτε πιέστε το κουμπί στη χειρολαβή της πόρτας χώρου αποσκευών, είτε πιέστε το πλήκτρο Ξεκλείδωμα Πόρτας χώρου αποσκευών (3) στο Έξυπνο κλειδί.
3. Τα φώτα αλάρμ θα αναβοσβήσουν δύο φορές.

i Πληροφορία

- Το πλήκτρο Ξεκλειδώματος Πόρτας χώρου αποσκευών (3) θα ξεκλειδώσει μόνο τη πόρτα χώρου αποσκευών. Δε θα απελευθερώσει το μάνδαλο και δε θα ανοίξει αυτόματα τη πόρτα χώρου αποσκευών. Αν χρησιμοποιήσετε το Πλήκτρο Ξεκλειδώματος χώρου αποσκευών, κάποιος πρέπει και πάλι να πιέσει το πλήκτρο χερουλιού του χώρου αποσκευών για να ανοίξει η πόρτα χώρου αποσκευών.
- Αφού ξεκλειδώσετε τη πόρτα χώρου αποσκευών, η πόρτα χώρου αποσκευών θα κλειδώσει αυτόματα μετά από 30 δευτερόλεπτα, εκτός αν ανοίξει.



Χρήσιμες λειτουργίες του αυτοκινήτου σας

Εκκίνηση

Μπορείτε να εκκινήσετε τον κινητήρα, χωρίς να εισάγετε το κλειδί. Για λεπτομερείς πληροφορίες, ανατρέξτε στο πλήκτρο Engine Start/Stop στο κεφάλαιο 5.

ΣΗΜΕΙΩΣΗ

Για να μη προκαλέσετε ζημιά στο έξυπνο κλειδί σας:

- Φυλάξτε το έξυπνο κλειδί μακριά από νερό ή οποιοδήποτε υγρό και φωτιά. Αν το εσωτερικό του έξυπνου κλειδιού είναι υγρό (λόγω ποτών ή υγρασίας) ή αν θερμανθεί, το εσωτερικό κύκλωμα μπορεί να δυσλειτουργήσει και το αυτοκίνητο θα εξαιρεθεί από την εργοστασιακή εγγύηση.
- Αποφύγετε να σας πέσει ή να πετάξετε το έξυπνο κλειδί.
- Προστατέψτε το έξυπνο κλειδί από υπερβολικές θερμοκρασίες

ΣΗΜΕΙΩΣΗ

Να έχετε πάντα το έξυπνο κλειδί μαζί σας όταν φεύγετε από το αυτοκίνητο. Αν αφήσετε το έξυπνο

κλειδί κοντά στο αυτοκίνητο μπορεί να αποφορτιστεί η μπαταρία του αυτοκινήτου.

Μηχανικό κλειδί



OPD046045

Αν το Έξυπνο κλειδί δε λειτουργεί κανονικά, μπορείτε να κλειδώσετε ή να ξεκλειδώσετε την πόρτα χρησιμοποιώντας το μηχανικό κλειδί.

Πιέστε και κρατήστε πατημένο το πλήκτρο απελευθέρωσης (1) και αφαιρέστε το μηχανικό κλειδί (2). Εισάγετε το κλειδί στην υποδοχή της εξωτερικής χειρολαβής.

Για να επαναφέρετε το μηχανικό κλειδί, βάλτε το κλειδί στη τρύπα και πιέστε το, ώσπου να ακούσετε ένα κλικ.

Αν χάσετε το έξυπνο κλειδί

Ο μέγιστος αριθμός των έξυπνων κλειδιών που μπορούν να καταχωρηθούν σε ένα αυτοκίνητο είναι δύο. Αν τυχόν χάσετε το έξυπνο κλειδί σας, σας συνιστούμε να πάτε αμέσως το αυτοκίνητο και το εναπομείναν κλειδί, ή να ρυμουλκήσετε το αυτοκίνητο, αν είναι απαραίτητο στον Εξουσιοδοτημένο Επισκευαστή HYUNDAI.





Προφυλάξεις έξυπνου κλειδιού

Το έξυπνο κλειδί δε θα λειτουργήσει, αν προκύψει οτιδήποτε από τα παρακάτω:

- Το έξυπνο κλειδί είναι κοντά σε ένα ραδιοπομπό, όπως ραδιοφωνικός σταθμός ή αεροδρόμιο, το οποίο μπορεί να παρέμβει στη κανονική λειτουργία του έξυπνου κλειδιού.
- Το έξυπνο κλειδί είναι κοντά σε ένα φορητό σύστημα ραδιοεπικοινωνίας ή ένα κινητό τηλέφωνο.
- Το έξυπνο κλειδί ενός άλλου αυτοκινήτου, λειτουργεί κοντά στο δικό σας αυτοκίνητο.

Όταν το έξυπνο δε λειτουργεί σωστά, ανοίγετε και κλείνετε τη πόρτα με το μηχανικό κλειδί. Αν έχετε πρόβλημα με το έξυπνο κλειδί, σας συνιστούμε να επικοινωνήσετε με έναν Εξουσιοδοτημένο Επισκευαστή HYUNDAI.

Αν το έξυπνο κλειδί είναι σε κοντινή απόσταση με το κινητό σας, το σήμα μπορεί να μπλοκάρει από τα φυσιολογικά σήματα λειτουργίας του κινητού τηλεφώνου σας. Αυτό είναι πολύ σημαντικό όταν το τηλέφωνο είναι ενεργό, όπως όταν κάνετε ή λαμβάνετε κλήσεις, στέλνετε μηνύματα, και/ή στέλνετε/λαμβάνετε emails. Αποφύγετε να τοποθετείτε το έξυπνο κλειδί και το κινητό σας τηλέφωνο στην ίδια τσέπη παντελονιού ή μπου-

φάν και πάντα προσπαθείτε να διατηρείτε επαρκή απόσταση μεταξύ των δύο συσκευών.

i Πληροφορία

Αλλαγές ή τροποποιήσεις που δεν είναι σαφώς εγκεκριμένες από τους υπεύθυνους για τη συμμόρφωση, μπορούν να ακυρώσουν τη λειτουργία του εξοπλισμού από το χρήστη. Αν το σύστημα πρόσβασης χωρίς κλειδί είναι εκτός λειτουργίας εξαιτίας αλλαγών ή τροποποιήσεων που δεν είναι σαφώς εγκεκριμένες από τους υπεύθυνους για τη συμμόρφωση, δεν θα καλύπτεται από την εγγύηση του κατασκευαστή του αυτοκινήτου.

ΣΗΜΕΙΩΣΗ

Διατηρήστε το έξυπνο κλειδί μακριά από ηλεκτρομαγνητικά υλικά που μπλοκάρουν ηλεκτρομαγνητικά κύματα προς την επιφάνεια του κλειδιού.

ΣΗΜΕΙΩΣΗ

Να έχετε πάντα το έξυπνο κλειδί μαζί σας όταν φεύγετε από το αυτοκίνητο. Αν αφήσετε το έξυπνο κλειδί κοντά στο αυτοκίνητο μπορεί να αποφορτιστεί η μπαταρία του αυτοκινήτου.

Αντικατάσταση μπαταρίας



OPDE046046

Αν το τηλεχειριστήριο δε λειτουργεί κανονικά, προσπαθήστε να αντικαταστήσετε τη μπαταρία με μια καινούργια.

Τύπος Μπαταρίας : CR2032

Για να αντικαταστήσετε τη μπαταρία:

1. Αφαιρέστε το μηχανικό κλειδί.
2. Εισάγετε ένα λεπτό εργαλείο και ανασηκώστε προσεκτικά το πίσω καπάκι του έξυπνου κλειδιού.
3. Αφαιρέστε τη παλιά μπαταρία και εισάγετε μια καινούργια. Βεβαιωθείτε ότι τη τοποθετήσατε σωστά.
4. Επανατοποθετήστε το πίσω καπάκι του έξυπνου κλειδιού.





Χρήσιμες λειτουργίες του αυτοκινήτου σας

Αν υποψιάζεστε ότι το έξυπνο κλειδί σας έχει υποστεί κάποια βλάβη ή αισθάνεστε ότι το έξυπνο κλειδί σας δε λειτουργεί σωστά, σας συνιστούμε να επικοινωνήσετε με έναν Εξουσιοδοτημένο Επισκευαστή HYUNDAI.

i Πληροφορία



Μια λάθος πεταμένη μπαταρία, μπορεί να είναι επιβλαβής για το περιβάλλον και την ανθρώπινη υγεία. Απορρίψτε τη μπαταρία σύμφωνα με τους τοπικούς νόμους και κανονισμούς.

Σύστημα Immobilizer (αν έχει τοποθετηθεί)

Το σύστημα immobilizer προστατεύει το αυτοκίνητο σας από κλοπή. Αν ένα εσφαλμένα κωδικοποιημένο κλειδί (ή άλλη συσκευή) χρησιμοποιηθεί, το σύστημα καυσίμων του αυτοκινήτου θα απενεργοποιηθεί.

Όταν ο διακόπτης ανάφλεξης είναι στη θέση ON, η ένδειξη του συστήματος immobilizer θα ανάψει σύντομα και έπειτα θα σβήσει. Αν η ένδειξη αρχίσει να αναβοσβήνει, το σύστημα δεν αναγνωρίζει την κωδικοποίηση του κλειδιού.

Τοποθετήστε το διακόπτη ανάφλεξης στη θέση LOCK/OFF, έπειτα τοποθετήστε το διακόπτη ανάφλεξης στη θέση ON πάλι.

Το σύστημα μπορεί να μην αναγνωρίζει τη κωδικοποίηση του κλειδιού σας, αν ένα άλλο κλειδί immobilizer ή άλλο μεταλλικό αντικείμενο (για παράδειγμα αλυσίδα κλειδιών) είναι κοντά στο κλειδί. Ο κινητήρας μπορεί να μην εκκινήσει, επειδή το μέταλλο εμποδίζει το σήμα του αναμεταδότη από το να μεταδοθεί σωστά.

Αν το σύστημα επανειλημμένα δεν αναγνωρίζει τη κωδικοποίηση του κλειδιού, σας συνιστούμε να επικοι-

νωνήσετε με έναν Εξουσιοδοτημένο Επισκευαστή HYUNDAI.

Μην επιχειρήσετε να αλλάξετε αυτό το σύστημα ή να προσθέσετε και άλλες συσκευές σε αυτό. Μπορεί να προκύψουν ηλεκτρικά προβλήματα με αποτέλεσμα να γίνει το αυτοκίνητο σας μη λειτουργικό.

⚠ ΠΡΟΕΙΔΟΠΟΙΗΣΗ

Για να αποτρέψετε τη κλοπή του αυτοκινήτου σας, μην αφήνετε αντικείμενα πουθενά στο αυτοκίνητο. Ο κωδικός του immobilizer είναι ένας μοναδικός κωδικός για κάθε πελάτη και πρέπει να παραμένει απόρρητος.

ΣΗΜΕΙΩΣΗ

Ο αναμεταδότης στο κλειδί σας, είναι ένα σημαντικό εξάρτημα του συστήματος immobilizer. Είναι σχεδιασμένο να σας παρέχει χρώνια υπηρεσίας χωρίς προβλήματα, όμως πρέπει να αποφύγετε την έκθεση σε υγρασία, στατικό ηλεκτρισμό και βίαιο χειρισμό. Μπορεί να προκύψει βλάβη στο σύστημα Immobilizer.





ΚΛΕΙΔΑΡΙΕΣ ΘΥΡΩΝ

Λειτουργία των κλειδαριών των θυρών εξωτερικά

Μηχανικό κλειδί

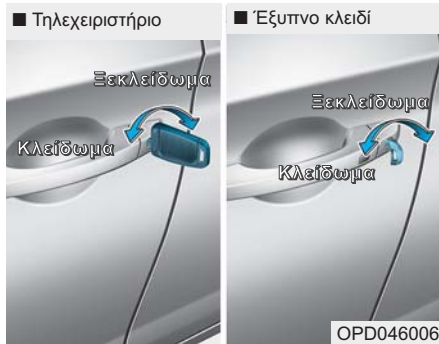

Γυρίστε το κλειδί προς το πίσω μέρος του αυτοκινήτου για να ξεκλειδώσει και προς τα εμπρός για να κλειδώσει.

Αν κλειδώσετε/ξεκλειδώσετε την πόρτα του οδηγού με ένα κλειδί θα κλειδώσουν/ξεκλειδώσουν αυτόματα όλες οι πόρτες του αυτοκινήτου.

Όταν οι πόρτες ξεκλειδώσουν, μπορούν να ανοίξουν τραβώντας τη χειρολαβή της πόρτας.

Όταν κλείνετε την πόρτα, πιέστε την πόρτα με το χέρι. Βεβαιωθείτε ότι οι πόρτες έχουν κλείσει με ασφάλεια.

Τηλεχειριστήριο



Για να κλειδώσετε τις πόρτες πιέστε το πλήκτρο Κλείδωμα Πόρτας (1) στο τηλεχειριστήριο. Για να ξεκλειδώσετε τις πόρτες πιέστε το πλήκτρο Ξεκλείδωμα Πόρτας (2) στο τηλεχειριστήριο.

Όταν οι πόρτες ξεκλειδώσουν, μπορούν να ανοίξουν τραβώντας τη χειρολαβή της πόρτας.

Όταν κλείνετε την πόρτα, πιέστε την πόρτα με το χέρι. Βεβαιωθείτε ότι οι πόρτες έχουν κλείσει με ασφάλεια.

Έξυπνο κλειδί



Για να κλειδώσετε τις πόρτες, πιέστε το πλήκτρο στην εξωτερική χειρολαβή της πόρτας ενώ έχετε το έξυπνο κλειδί μαζί σας ή πιέστε το πλήκτρο κλειδώματος πόρτας στο έξυπνο κλειδί.





Χρήσιμες λειτουργίες του αυτοκινήτου σας

Για να ξεκλειδώσετε τις πόρτες, πιέστε το πλήκτρο στην εξωτερική χειρολαβή της πόρτας ενώ έχετε το έξυπνο κλειδί μαζί σας ή πιέστε το πλήκτρο ξεκλειδώματος πόρτας στο έξυπνο κλειδί.

Όταν οι πόρτες ξεκλειδώσουν, μπορούν να ανοίξουν τραβώντας τη χειρολαβή της πόρτας. Όταν κλείνετε την πόρτα, πιέστε την πόρτα με το χέρι. Βεβαιωθείτε ότι οι πόρτες έχουν κλείσει με ασφάλεια.

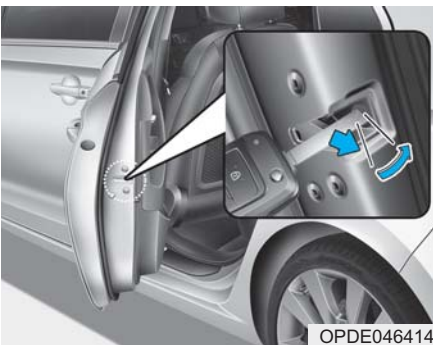

OPDE046414

Σε περίπτωση ανάγκης

Αν δε λειτουργεί ο ηλεκτρισμός στο διακόπτη της κλειδαριάς (πχ νεκρή μπαταρία) ο μόνος τρόπος για να κλειδώσετε τις πόρτες είναι με το μηχανικό κλειδί στην εξωτερική υποδοχή.

Οι πόρτες χωρίς εξωτερική υποδοχή μπορούν να κλειδωθούν με τον ακόλουθο τρόπο:

1. Ανοίξτε την πόρτα.
2. Τοποθετήστε το κλειδί στην υποδοχή έκτακτης ανάγκης και γυρίστε το οριζόντια για να κλειδώσετε.
3. Κλείστε με ασφάλεια την πόρτα.

i Πληροφορία

Αν το πορτμπαγκάζ κλείσει ενώ ο ηλεκτρικός διακόπτης δε λειτουργεί, το πορτμπαγκάζ δε μπορεί να ανοίξει.

Λειτουργία των κλειδαριών των θυρών εσωτερικά

Με πλήκτρο κλειδώματος πόρτας



OPDE046007

Μπροστά πόρτα

Αν τραβήξετε την εσωτερική χειρολαβή της πόρτας, όταν η πόρτα είναι κλειδωμένη, η πόρτα θα ξεκλειδώσει και θα ανοίξει..

Πίσω πόρτα

Αν τραβήξετε την εσωτερική χειρολαβή της πόρτας, όταν η πόρτα είναι κλειδωμένη, η πόρτα θα ξεκλειδώσει

Αν τραβήξετε την εσωτερική χειρολαβή της πόρτας ακόμα μια φορά, η πόρτα θα ανοίξει.





Με διακόπτη κεντρικού κλειδώματος/ξεκλειδώματος



OPD046008

- Με τη πορτα ξεκλειδωτη
-Όταν πιάσετε το διακόπτη κεντρικού κλειδώματος/ξεκλειδώματος, όλες οι πόρτες του αυτοκινήτου θα κλειδώσουν και η ενδεικτική λυχνία στο διακόπτη θα ανάψει.
- Αν είναι ανοικτή κάποια πόρτα όταν πιεστεί ο διακόπτης, δε θα κλεδώσει καμία πόρτα.
- Με όλες τις πόρτες κλειδωμένες
- Αν πιάσετε το διακόπτη κεντρικού κλειδώματος/ξεκλειδώματος θα ξεκλειδώσουν όλες οι πόρτες.
- Αν κάποια πόρτα ξεκλειδώσει, η

ένδειξη στο διακόπτη κεντρικού κλειδώματος/ξεκλειδώματος θα σβήσει.

i Πληροφορία

Αν μια ηλεκτρική κλειδαριά δε λειτουργήσει, ενώ είστε μέσα στο αυτοκίνητο, δοκιμάστε μια ή περισσότερες από τις ακόλουθες τεχνικές για να εξέλθετε από το αυτοκίνητο:

Δοκιμάστε επανειλημμένα τη λειτουργία ξεκλειδώματος πόρτας (και την ηλεκτρική και την χειροκίνητη) ενώ ταυτόχρονα τραβήξτε το χερούλι της πόρτας.

Λειτουργήστε τις άλλες κλειδαριές θυρών και τα χερούλια, μπροστά και πίσω.

Κατεβάστε ένα μπροστά παράθυρο και δοκιμάστε να ξεκλειδώσετε εξωτερικά με το μηχανικό κλειδί.

⚠ ΠΡΟΕΙΔΟΠΟΙΗΣΗ

- Οι πόρτες θα πρέπει να είναι τελείως κλειστές και κλειδωμένες όταν το αυτοκίνητο βρίσκεται σε κίνηση. Αν οι πόρτες είναι ξεκλειδωτες, αυξάνεται ο κίνδυνος να πεταχτείτε έξω από το αυτοκίνητο, σε περίπτωση τροχαίου.
- Μην τραβήξετε το εσωτερικό χερούλι της πόρτας της πόρτας του οδηγού (ή του συνοδηγού) ενώ το αυτοκίνητο είναι σε κίνηση.





Χρήσιμες λειτουργίες του αυτοκινήτου σας

ΠΡΟΕΙΔΟΠΟΙΗΣΗ

Μην αφήνετε ποτέ παιδιά ή ζώα χωρίς επιτήρηση στο αυτοκίνητό σας. Ένα κλειστό αυτοκίνητο μπορεί να ζεσταθεί υπερβολικά, προκαλώντας σοβαρό ή θανατηφόρο τραυματισμό σε παιδιά ή ζώα που βρίσκονται χωρίς επιτήρηση στο αυτοκίνητο και δεν μπορούν να διαφύγουν. Επιπλέον, τα παιδιά μπορεί να λειτουργήσουν το αυτοκίνητο γεγονός που μπορεί να προκαλέσει τραυματισμό σε αυτά ή μπορεί να προκαλέσουν κακό σε άλλους, πιθανόν σε κάποιον που επιχειρεί να εισέλθει στο αυτοκίνητο.

ΠΡΟΕΙΔΟΠΟΙΗΣΗ

Αφήνοντας το αυτοκίνητό σας ξεκλείδωτο, αυξάνει το πιθανό κίνδυνο εσάς και σε άλλους, κάποιος να κρυφτεί στο αυτοκίνητό σας. Για να ασφαλίσετε το αυτοκίνητο σας, ενώ πατάτε το φρένο, μετακινήστε τον επιλογέα ταχυτήτων στη θέση P (Park) (για αυτόματο κιβώτιο) ή πρώτη ή R (Όπισθεν, για μηχανικό κιβώτιο), τραβήξτε το χειρόφρενο και τοποθετήστε το διακόπτη ανάφλεξης στη θέση LOCK/OFF, κλείστε όλα τα παράθυρα, κλειδώστε όλες τις πόρτες, και πάρτε πάντα τα κλειδιά μαζί σας.

ΠΡΟΕΙΔΟΠΟΙΗΣΗ

Αν ανοίξετε μια πόρτα, ενώ πλησιάζει κάτι, μπορεί να προκληθεί ζημιά ή τραυματισμός. Προσέξτε όταν ανοίγετε πόρτες και ελέγξτε για αυτοκίνητα, μοτοσυκλέτες, ποδήλατα ή πεζούς, που πλησιάζουν το αυτοκίνητο στη διαδρομή της πόρτας.

ΠΡΟΕΙΔΟΠΟΙΗΣΗ

Αν καθήσετε για αρκετή ώρα στο αυτοκίνητο, ενώ ο καιρός είναι πολύ ζεστός ή ψυχρός, υπάρχουν κίνδυνοι τραυματισμού ή θανάτου. Μη κλειδώσετε το αυτοκίνητο εξωτερικά, αν υπάρχει κάποιος μέσα στο αυτοκίνητο.





Λειτουργίες Αυτόματου κλειδώματος/ξεκλειδώματος

Σύστημα ξεκλειδώματος πόρτας σε περίπτωση σύγκρουσης (αν έχει τοποθετηθεί)

Όλες οι πόρτες θα ξεκλειδώσουν αυτόματα όταν ανοίξουν οι αερόσακοι σε περίπτωση σύγκρουσης.

Σύστημα κλειδώματος με αισθητήρα ταχύτητας (αν έχει τοποθετηθεί)

Όλες οι πόρτες θα κλειδώσουν αυτόματα, μόλις το αυτοκίνητο ξεπεράσει τα 15 χλμ./ώρα (9 μίλια/ώρα).

Μπορείτε να ενεργοποιήσετε ή να απενεργοποιήσετε τις λειτουργίες Αυτόματου κλειδώματος/ξεκλειδώματος από τη Λειτουργία Ρυθμίσεις Χρήστη στην οθόνη LCD.

Για περισσότερες λεπτομέρειες ανατρέξτε στο "Οθόνη LCD" σε αυτό το κεφάλαιο.

Παιδική ασφάλεια πίσω πόρτας

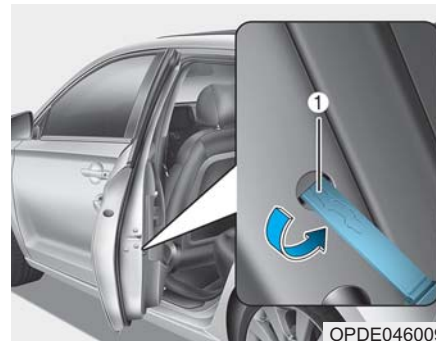

Η παιδική ασφάλεια πίσω πόρτας παρέχεται για να εμποδίσει τα παιδιά από το να ανοίξουν τυχαία τις πίσω πόρτες από το εσωτερικό του αυτοκινήτου. Οι παιδικές ασφάλειες πίσω θυρών θα πρέπει να χρησιμοποιούνται όποτε βρίσκονται παιδιά στο αυτοκίνητο.

Η παιδική ασφάλεια πίσω πόρτας βρίσκεται στην άκρη της κάθε πίσω πόρτας. Όταν η παιδική ασφάλεια είναι στη θέση κλειδώματος, η πίσω πόρτα δε θα ανοίξει αν τραβηχτεί το εσωτερικό χερούλι.

Για να κλειδώσετε τη παιδική ασφάλεια, βάλτε ένα κλειδί (ή κατσαβίδι) (1) μέσα στη τρύπα και γυρίστε το στη θέση κλειδώματος.

Για να αφήσετε μια πίσω πόρτα να ανοίξει από το εσωτερικό του αυτοκινήτου, ξεκλειδώστε την παιδική ασφάλεια.



ΠΡΟΕΙΔΟΠΟΙΗΣΗ

Αν τα παιδιά ανοίξουν τυχαία τις πίσω πόρτες ενώ το αυτοκίνητο βρίσκεται σε κίνηση, μπορούν να πέσουν έξω. Θα πρέπει κάθε φορά που επιβαίνουν παιδιά στο αυτοκίνητο να χρησιμοποιούνται οι παιδικές ασφάλειες θυρών.



Χρήσιμες λειτουργίες του αυτοκινήτου σας

ΑΝΤΙΚΛΕΠΤΙΚΟ ΣΥΣΤΗΜΑ

Αυτό το σύστημα σας βοηθάει να προστατέψετε το αυτοκίνητο και τα τιμαλφή σας. Θα ηχήσει η κόρνα και τα φώτα αλάρμ θα αναβοσβήνουν συνεχόμενα, αν συμβεί οτιδήποτε από τα παρακάτω:

- Ανοίξει μια πόρτα, χωρίς τη χρήση του τηλεχειριστηρίου ή του έξυπνου κλειδιού.
- Η πόρτα του χώρου αποσκευών, ανοίξει, χωρίς τη χρήση του τηλεχειριστηρίου ή του έξυπνου κλειδιού.
- Ανοίξει το καπό κινητήρα.

Ο συναγερμός συνεχίζει για 30 δευτερόλεπτα και μετά κάνει επαναφορά το σύστημα. Για να απενεργοποιήσετε το συναγερμό, ξεκλειδώστε τις πόρτες με το τηλεχειριστήριο ή το έξυπνο κλειδί.

Το Αντικλεπτικό Σύστημα ενεργοποιείται αυτόματα 30 δευτερόλεπτα, αφού κλειδώσετε τις πόρτες και τη πόρτα του χώρου αποσκευών. Για να ενεργοποιηθεί το σύστημα, πρέπει να κλειδώσετε τις πόρτες και τη πόρτα του χώρου αποσκευών από έξω από το αυτοκίνητο με το τηλεχειριστήριο ή το έξυπνο κλειδί ή πιέζοντας το κουμπί στην εξωτερική χειρολαβή της πόρτας με το έξυπνο κλειδί στη κατοχή σας.

Τα φώτα αλάρμ θα αναβοσβήσουν και το καμπανάκι θα ηχήσει μια φορά για

να υποδείξει ότι το σύστημα έχει σπλίσσει.

Μόλις το σύστημα ασφαλείας είναι έτοιμο, αν ανοίξετε οποιαδήποτε πόρτα, τη πόρτα του χώρου αποσκευών ή το καπό κινητήρα χωρίς να χρησιμοποιήσετε το τηλεχειριστήριο ή το έξυπνο κλειδί, θα ενεργοποιηθεί ο συναγερμός.

Το Αντικλεπτικό Σύστημα δε θα ενεργοποιηθεί αν το καπό κινητήρα, η πόρτα χώρου αποσκευών, ή οποιαδήποτε πόρτα δεν είναι τελείως κλειστή. Αν το σύστημα δεν ενεργοποιηθεί, ελέγξτε το καπό, τη πόρτα χώρου αποσκευών ή τις πόρτες, για να δείτε αν είναι τελείως κλειστές. Μην επιχειρήσετε να αλλάξετε αυτό το σύστημα ή να προσθέσετε και άλλες συσκευές σε αυτό.

i Πληροφορία

- Μην σπλίζετε το σύστημα μέχρι να αποβιβαστούν όλοι οι επιβάτες. Αν ο εναπομείναντας επιβάτης αποβιβαστεί από το αυτοκίνητο όταν το σύστημα σπλίσσει, το συναγερμός θα ενεργοποιηθεί.
- Αν το αυτοκίνητο δεν αφοπλιστεί με το τηλεχειριστήριο ή το έξυπνο κλειδί, ανοίξτε τις πόρτες με το

μηχανικό κλειδί, βάλτε το διακόπτη ανάφλεξης στη θέση ON (για τηλεχειριστήριο) ή εκκινήστε τον κινητήρα (για έξυπνο κλειδί) και περιμένετε για 30 δευτερόλεπτα.

- Όταν το σύστημα αφοπλίζει αλλά δεν ανοίξει μια πόρτα ή η πόρτα του χώρου του χώρου αποσκευών εντός 30 δευτερολέπτων, το σύστημα θα ξανασπλίσσει.



OJC040170

■ Πληροφορία

Αυτοκίνητα εξοπλισμένα με αντικλεπτικό σύστημα θα έχουν μια ταμπέλα κολλημένη στο αυτοκίνητο με τις παρακάτω λέξεις

1. ΠΡΟΕΙΔΟΠΟΙΗΣΗ
2. ΣΥΣΤΗΜΑ ΑΣΦΑΛΕΙΑΣ



ΣΥΣΤΗΜΑ ΜΝΗΜΗΣ ΘΕΣΗΣ ΟΔΗΓΟΥ (ΑΝ ΕΧΕΙ ΤΟΠΟΘΕΤΗΘΕΙ)



OPDE046010

Το Σύστημα Μνήμης Θέσης Οδηγού παρέχεται για να αποθηκεύσει και να επαναφέρει τις ακόλουθες ρυθμίσεις μνήμης με μια απλή λειτουργία πλήκτρου.

- Θέση καθίσματος οδηγού
- Θέση εξωτερικού καθρέφτη
- Ένταση φωτεινότητας ταμπλό

ΠΡΟΕΙΔΟΠΟΙΗΣΗ

Μην επιχειρήσετε ποτέ να λειτουργήσετε το σύστημα μνήμης θέσης οδηγού ενώ το αυτοκίνητο κινείται. Αυτό μπορεί να έχει ως αποτέλεσμα απώλεια ελέγχου και ένα ατύχημα που μπορεί να προκαλέσει θάνατο, σοβαρό τραυματισμό ή ζημιές.

Πληροφορία

- Αν απουσιάζει η μπαταρία, οι ρυθμίσεις μνήμης θα σβηστούν.
- Αν το Σύστημα Μνήμης Θέσης Οδηγού δε λειτουργεί κανονικά, σας συνιστούμε να ελέγξετε το σύστημα σε έναν Εξουσιοδοτημένο Επισκευαστή HYUNDAI.

Θέσεις αποθήκευσης μνήμης

1. Μετακινήστε τον επιλογέα στη θέση P (Park) ενώ ο διακόπτης ανάφλεξης ή το πλήκτρο Engine Start/Stop είναι στη θέση ON.
2. Ρυθμίστε τη θέση καθίσματος οδηγού, τη θέση εξωτερικού καθρέφτη και την ένταση του φωτισμού του ταμπλό οργάνων στην επιθυμητή θέση.
3. Πιέστε το πλήκτρο SET. Το σύστημα θα κάνει μια φορά μπιπ και θα σας ενημερώσει στην οθόνη LCD με "Press button to save settings" (Πιέστε το πλήκτρο για να σώσετε τις ρυθμίσεις).
4. Πιέστε ένα από τα πλήκτρα μνήμης (1 ή 2) μέσα σε 4 δευτερόλεπτα. Το σύστημα θα κάνει μπιπ δύο φορές όταν η μνήμη έχει αποθηκευτεί με επιτυχία.
5. Θα εμφανιστεί στην οθόνη LCD "Driver 1 (or 2) settings saved". (Σώθηκαν οι ρυθμίσεις 1 ή 2 του οδηγού).

Ανάκληση θέσεων μνήμης

1. Μετακινήστε τον επιλογέα στη θέση P (Park) ενώ ο διακόπτης ανάφλεξης ή το πλήκτρο Engine Start/Stop είναι στη θέση ON.
2. Πιέστε το επιθυμητό πλήκτρο μνήμης (1 ή 2). Το σύστημα θα κάνει μπιπ μια φορά, μετά η θέση του καθίσματος οδηγού, το εξωτερικός καθρέφτης και η φωτεινότητα του ταμπλό οργάνων, θα ρυθμιστούν αυτόματα στην αποθηκευμένη θέση (αν έχει τοποθετηθεί).
3. Θα εμφανιστεί στην οθόνη LCD "Driver 1(or 2) settings is applied" (έχουν εφαρμοστεί οι ρυθμίσεις οδηγού 1 ή 2).



Χρήσιμες λειτουργίες του αυτοκινήτου σας

i Πληροφορία

- Όταν κάνετε ανάκληση της θέσης μνήμης "1", αν πιέσετε το πλήκτρο SET ή 1, σταματάει προσωρινά η ρύθμιση των θέσεων μνήμης που ανακαλέσατε. Αν πιέσετε το πλήκτρο 2 γίνεται ανάκληση της θέσης μνήμης "2".
- Ενώ κάνετε ανάκληση της θέσης μνήμης "2", αν πιέσετε το πλήκτρο SET ή το πλήκτρο 2 σταματάει προσωρινά ρύθμιση των θέσεων μνήμης που ανακαλέσατε. Αν πιέσετε το πλήκτρο 1 γίνεται ανάκληση της θέσης μνήμης "1"
- Ενώ κάνετε ανάκληση των αποθηκευμένων θέσεων, αν πιέσετε ένα από τα πλήκτρα ελέγχου για το κάθισμα του οδηγού, τον εξωτερικό καθρέφτη ή το φωτισμό του ταμπλό θα προκληθεί η μετακίνηση του εξαρτήματος για να σταματήσει και να μετακινηθεί στην κατεύθυνση που πιέσατε το πλήκτρο ελέγχου.

Λειτουργία εύκολης πρόσβασης (αν έχει τοποθετηθεί)

Το σύστημα θα μετακινήσει αυτόματα το κάθισμα του οδηγού με τον ακόλουθο τρόπο:

- επιλογέας είναι στη θέση P (Park)
 - Χωρίς έξυπνο κλειδί
 - Θα μετακινήσει το κάθισμα του οδηγού προς τα πίσω όταν αφαιρεθεί το κλειδί ανάφλεξης και ανοίξει η πόρτα του οδηγού.
 - Θα μετακινήσει το κάθισμα του οδηγού προς τα μπροστά όταν εισέλθει το κλειδί ανάφλεξης.
 - Με έξυπνο κλειδί
 - Θα μετακινήσει το κάθισμα του οδηγού προς τα πίσω όταν το πλήκτρο Engine Start/Stop είναι στη θέση OFF position και ανοίξει η πόρτα του οδηγού.
 - Θα μετακινήσει το κάθισμα του οδηγού προς τα μπροστά όταν ενεργοποιηθεί το αυτοκίνητο ή η πόρτα του οδηγού κλείσει και έχετε το έξυπνο κλειδί μαζί σας.

Μπορείτε να ενεργοποιήσετε ή να απενεργοποιήσετε τη Λειτουργία Εύκολης Πρόσβασης από τις Ρυθμίσεις Χρήσης στην οθόνη LCD. Για περισσότερες λεπτομέρειες ανατρέξτε στο "Οθόνη LCD" σε αυτό το κεφάλαιο.

! ΠΡΟΣΟΧΗ

Ο οδηγός πρέπει να είναι προσεκτικός όταν χρησιμοποιεί αυτή τη λειτουργία, για να βεβαιωθεί ότι δε θα υπάρξει τραυματισμός ενός επιβάτη ή παιδιού στο πίσω κάθισμα. Σε περίπτωση ανάγκης ο οδηγός πρέπει να σταματήσει τη κίνηση του μπροστά καθίσματος (όταν είναι ενεργοποιημένη η λειτουργία εύκολης πρόσβασης πιέζοντας το πλήκτρο SET ή οποιοδήποτε από τους διακόπτες ελέγχου του καθίσματος οδηγού).



TIMONI

Ηλεκτρικά υποβοηθούμενο τιμόνι (EPS)

Το σύστημα σας βοηθάει να στρίψετε το αυτοκίνητο. Αν ο κινητήρας είναι σβηστός ή το σύστημα ηλεκτρικής υποβοήθησης βγει εκτός λειτουργίας, μπορείτε ακόμα να στρίψετε το αυτοκίνητο, αλλά θα χρειαστεί παραπάνω προσπάθεια.

Επίσης, το τιμόνι γίνεται βαρύτερο όταν το αυτοκίνητο αυξάνει ταχύτητα και ελαφρύτερο όταν το αυτοκίνητο μειώνει ταχύτητα, για καλύτερο έλεγχο του τιμονιού.

Αν παρατηρήσετε οποιαδήποτε αλλαγή στη προσπάθεια που χρειάζεται για να στρίψετε κατά τη διάρκεια της φυσιολογικής λειτουργίας του αυτοκινήτου, ελέγξτε το σύστημα σε έναν Εξουσιοδοτημένο Επισκευαστή HYUNDAI.

ΣΗΜΕΙΩΣΗ

- Αν το Σύστημα για το Ηλεκτρικά Υποβοηθούμενο Τιμόνι δε λειτουργεί κανονικά, θα ανάψει στο ταμπλό οργάνων η προειδοποιητική λυχνία (⊖!). Μπορείτε να στρίψετε το αυτοκίνητο, αλλά θα χρειαστεί παραπάνω προσπάθεια στριψίματος. Σας συνιστούμε να ελέγξετε το αυτοκίνητο σας σε έναν Εξουσιοδοτημένο Επισκευαστή HYUNDAI το συντομότερο δυνατόν.
- Όταν ανιχνεύεται ανωμαλία στο σύστημα ηλεκτρικά υποβοηθούμενου τιμονιού, για την αποφυγή θανάσιμου ατυχήματος, η λειτουργία υποβοήθησης οδήγησης θα σταματήσει. Αυτή τη στιγμή, η προειδοποιητική λυχνία ανάβει ή αναβοσβήνει στο ταμπλό οργάνων. Το τιμόνι μπορεί να είναι δύσκολο στον έλεγχο ή στη λειτουργία. Ελέγξτε το αυτοκίνητο σας αμέσως, αφού το μετακινήσετε σε μια ασφαλή ζώνη.

i Πληροφορία

Κατά την κανονική λειτουργία του αυτοκινήτου μπορούν να παρουσιαστούν τα παρακάτω συμπτώματα:

- Το τιμόνι γίνεται βαρύτερο αφού τοποθετήσετε το διακόπτη ανάφλεξης στη θέση ON.
- Αυτό συμβαίνει όταν το σύστημα πραγματοποιεί διάγνωση συστήματος EPS. Όταν ολοκληρωθεί η διάγνωση, το τιμόνι θα επανέλθει στην κανονική του κατάσταση.
- Μπορεί να ακούγεται θόρυβος «κλικ» από το ρελέ EPS όταν ο διακόπτης ανάφλεξης γυρίσει στη θέση ON ή LOCK/OFF.
- Μπορεί να ακούγεται θόρυβος μοτέρ όταν το αυτοκίνητο είναι σταματημένο ή κινείται με χαμηλή ταχύτητα.
- Όταν χρησιμοποιείτε το τιμόνι σε χαμηλή θερμοκρασία, μπορεί να προκύψει ένας ασυνήθιστος θόρυβος. Αν η θερμοκρασία αυξηθεί ο θόρυβος θα σταματήσει. Αυτή είναι φυσιολογική κατάσταση.

(Συνεχίζεται)



Χρήσιμες λειτουργίες του αυτοκινήτου σας

(Συνεχίζεται)

- Όταν το αυτοκίνητο είναι σταματημένο, αν γυρίσετε το τιμόνι τελείως αριστερά ή δεξιά συνεχόμενα, το τιμόνι γίνεται βαρύτερο. Αυτό δεν είναι δυσλειτουργία του συστήματος. Καθώς περνάει η ώρα, η προσπάθεια στο τιμόνι επιστρέφει στη κανονική της κατάσταση.

Ρυθμιζόμενο / Τηλεσκοπικό τιμόνι



ΠΡΟΕΙΔΟΠΟΙΗΣΗ

Μη ρυθμίζετε ποτέ τη κλίση του τιμονιού κατά την οδήγηση. Μπορεί να χάσετε τον έλεγχο του τιμονιού και να προκαλέσετε προσωπικό τραυματισμό, θάνατο ή ατυχήματα.

i Πληροφορία

Μερικές φορές, μετά τη ρύθμιση, ο μοχλός απελευθέρωσης μπορεί να μη κλειδώσει το τιμόνι.

Δεν είναι δυσλειτουργία. Αυτό συμβαίνει όταν δύο γρανάζια μπλοκάρουν. Σε αυτή τη περίπτωση, ρυθμίστε ξανά το τιμόνι και κλειδώστε.

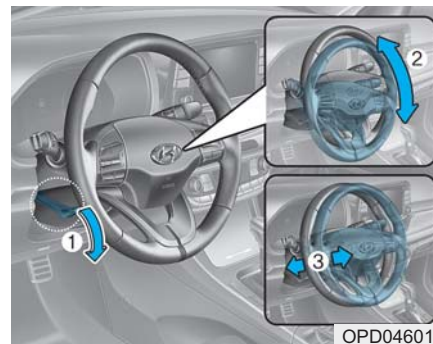

Τραβήξτε κάτω μοχλό απελευθέρωσης (1), ρυθμίστε το τιμόνι στην επιθυμητή κλίση (2) και ύψος (3). Μετακινήστε το τιμόνι, ώστε να δείχνει προς το στήθος σας και όχι προς το πρόσωπο σας. Βεβαιωθείτε ότι μπορείτε να δείτε το ταμπλό οργάνων, τις προειδοποιητικές λυχνίες και τα όργανα.

Αφού ρυθμίσετε, τραβήξτε το μοχλό απελευθέρωσης (1) για να κλειδώσει το τιμόνι στη θέση του. Σπρώξτε το τιμόνι προς τα πάνω και προς τα κάτω για να βεβαιωθείτε ότι έχει κλειδώσει στη θέση του. Πάντα να ρυθμίζετε τη θέση του τιμονιού πριν την οδήγηση.



Θερμαινόμενο τιμόνι (αν έχει τοποθετηθεί)



Όταν ο ο διακόπτης ανάφλεξης είναι στη θέση ON ή όταν ο κινητήρας είναι σε λειτουργία, πιέστε το πλήκτρο θέρμανσης τιμονιού για να θερμάνετε το τιμόνι. Η ένδειξη στο πλήκτρο θα ανάψει.

Για να σβήσετε το θερμαινόμενο τιμόνι, πιέστε το πλήκτρο ξανά. Η ένδειξη θα σβήσει.

i Πληροφορία

Το θερμαινόμενο τιμόνι θα σβήσει αυτόματα περίπου 30 λεπτά, αφού το ενεργοποιήσετε.

Όταν σβήσει ο κινητήρας ενώ είναι αναμμένος και είναι αναμμένο και το θερμαινόμενο τιμόνι, η λειτουργία χρονομέτρου στο θερμαινόμενο τιμόνι θα επαναρυθμιστεί.

Για να ξαναχρησιμοποιήσετε το θερμαινόμενο τιμόνι, πιέστε το πλήκτρο ξανά.

ΣΗΜΕΙΩΣΗ

Μη τοποθετήσετε κάλυμμα ή αξεσουάρ στο τιμόνι. Το κάλυμμα ή αξεσουάρ μπορεί να προκαλέσουν βλάβη στο σύστημα θερμαινόμενου τιμονιού.

Κόρνα



Για να ηχήσει η κόρνα, πιέστε το σύμβολο κόρνας στο τιμόνι σας. (δείτε την εικόνα). Η κόρνα θα ηχήσει μόνο όταν πιέσετε αυτή τη περιοχή.

ΣΗΜΕΙΩΣΗ

Μη χτυπάτε δυνατά τη κόρνα για να λειτουργήσει, ή μη τη χτυπάτε με τη γροθιά σας. Μη πιέζετε τη κόρνα με ένα μυτερό αντικείμενο.

Χρήσιμες λειτουργίες του αυτοκινήτου σας

ΚΑΘΡΕΦΤΕΣ

Εσωτερικός καθρέφτης

Πριν ξεκινήσετε την οδήγηση, ρυθμίστε τον εσωτερικό καθρέφτη ώστε να κεντράρετε την ορατότητα στο πίσω παρμπρίζ.

ΠΡΟΕΙΔΟΠΟΙΗΣΗ

Βεβαιωθείτε ότι ο ορίζοντας δεν έχει εμπόδια. Μην τοποθετείτε αντικείμενα στο πίσω κάθισμα ή στο χώρο φόρτωσης τα οποία μπορούν να εμποδίζουν την ορατότητα έξω από το πίσω παρμπρίζ.

ΠΡΟΕΙΔΟΠΟΙΗΣΗ

Για να αποφύγετε σοβαρό τραυματισμό κατά τη διάρκεια ενός ατυχήματος ή με τη πυροδότηση των αερόσακων, μη τροποποιείτε τον καθρέφτη και μη τοποθετήσετε μεγάλο καθρέφτη.

ΠΡΟΕΙΔΟΠΟΙΗΣΗ

ΠΟΤΕ μη ρυθμίσετε τον καθρέφτη ενώ το αυτοκίνητο κινείται. Αυτό μπορεί να έχει ως αποτέλεσμα την απώλεια ελέγχου του αυτοκινήτου με αποτέλεσμα ένα ατύχημα.

ΣΗΜΕΙΩΣΗ

Όταν καθαρίζετε τον καθρέφτη, χρησιμοποιήστε ένα χαρτομάντηλο ή παρόμοιο υλικό με καθαριστικό τζαμιών. Μην ψεκάζετε το καθαριστικό τζαμιών απευθείας στον καθρέφτη γιατί το καθαριστικό υγρό μπορεί να εισχωρήσει στο περίβλημα του καθρέφτη.

Εσωτερικός καθρέφτης ημέρας/ νύχτας

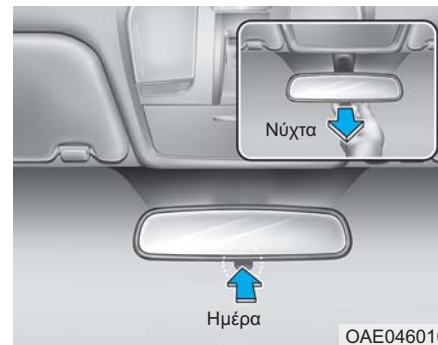

Πραγματοποιήστε τη ρύθμιση αυτή πριν αρχίσετε την οδήγηση και ενώ ο μοχλός ημέρα/νύχτα είναι στη θέση ημέρας.

Τραβήξτε το μοχλό ημέρας/νύχτας προς το μέρος σας για να μειώσετε το θάμπωμα από τους προβολείς των αυτοκινήτων που βρίσκονται πίσω σας κατά τη νυχτερινή οδήγηση.

Θυμηθείτε ότι χάνετε μέρος της διαύγειας από την ορατότητα προς τα πίσω στη θέση νύχτας.



Ηλεκτροχρωμικός καθρέφτης (ECM) (αν έχει τοποθετηθεί)

Ο ηλεκτρικός καθρέφτης ελέγχει αυτόματα το εκτυφλωτικό φως των προβολέων του αυτοκινήτου που σας ακολουθεί σε συνθήκες οδήγησης νύχτας ή χαμηλού φωτισμού.

Όταν ο κινητήρας βρίσκεται σε λειτουργία, το εκτυφλωτικό φως ελέγχεται αυτόματα από τον αισθητήρα που βρίσκεται στον εσωτερικό καθρέφτη. Ο αισθητήρας ανιχνεύει τη στάθμη φωτισμού γύρω από το αυτοκίνητο και ελέγχει αυτόματα το εκτυφλωτικό φως των προβολέων από τα αυτοκίνητα που σας ακολουθούν.

Όταν μετακινείτε το μοχλό ταχυτήτων στη θέση R (Οπισθεν), ο καθρέφτης μεταπηδά αυτόματα στη πιο φωτεινή θέση, ώστε να βελτιώσει την ορατότητα του οδηγού πίσω από το αυτοκίνητο.

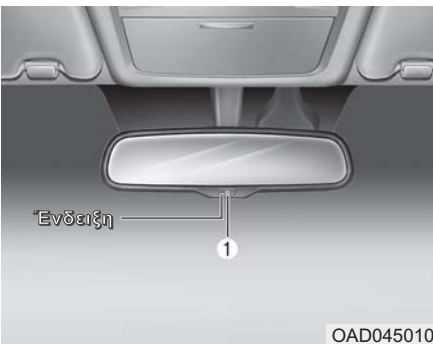

Για να λειτουργήσετε τον ηλεκτρικό εσωτερικό καθρέφτη:

- Πιέστε το πλήκτρο ON/OFF (1) για να απενεργοποιήσετε τη λειτουργία αυτόματης σκίασης. Η ένδεικτική λυχνία θα απενεργοποιηθεί. Πιέστε το πλήκτρο ON/OFF (1) για να ενεργοποιήσετε τη λειτουργία αυτόματης σκίασης. Η ένδεικτική λυχνία θα ανάψει.
- Ο καθρέφτης είναι στη θέση ON κάθε φορά που ο διακόπτη ανάφλεξης είναι στη θέση ON.

Εξωτερικός καθρέφτης



Βεβαιωθείτε ότι έχετε ρυθμίσει τον καθρέφτη πριν την οδήγηση.

Το αυτοκίνητό σας είναι εξοπλισμένο με αριστερό και δεξιό εξωτερικό καθρέφτη.

Ο καθρέφτης μπορεί να ρυθμιστεί εξ αποστάσεως με το διακόπτη.

Η κεφαλή του καθρέφτη μπορεί να διπλώσει για την αποφυγή ζημιάς σε ένα αυτόματο πλυντήριο αυτοκινήτων ή όταν διέρχεστε από ένα στενό δρόμο.





Χρήσιμες λειτουργίες του αυτοκινήτου σας

ΠΡΟΕΙΔΟΠΟΙΗΣΗ

- Ο δεξιός εξωτερικός καθρέφτης είναι κυρτός. Σε ορισμένες χώρες, ο αριστερός καθρέφτης είναι, επίσης, κυρτός. Τα αντικείμενα που βλέπετε στον καθρέφτη είναι κοντύτερα από όσο φαίνεται.
- Χρησιμοποιήστε τον εσωτερικό καθρέφτη ή ελέγξτε απευθείας για να προσδιορίσετε την πραγματική απόσταση των αυτοκινήτων που ακολουθούν όταν αλλάζετε λωρίδες.

ΠΡΟΕΙΔΟΠΟΙΗΣΗ

Μη ρυθμίζετε ή αναδιπλώνετε τους εξωτερικούς καθρέφτες ενώ το αυτοκίνητο κινείται. Αυτό μπορεί να έχει ως αποτέλεσμα ένα θανατηφόρο ατύχημα, σοβαρό τραυματισμό ή ζημιά.

ΣΗΜΕΙΩΣΗ

- Μην ξύνετε τον πάγο από την επιφάνεια του καθρέφτη, γιατί μπορεί να καταστραφεί η επιφάνεια του κρυστάλλου.
- Αν ο πάγος εμποδίζει την κίνηση του καθρέφτη, μην ασκείτε δύναμη στον καθρέφτη για να τον ρυθμίσετε. Για να αφαιρέσετε τον πάγο, χρησιμοποιήστε ένα εγκεκριμένο σπρέι ξεπαγώματος (όχι αντιψυκτικό) ή ένα σφουγγάρι ή μαλακό πανί με πολύ ζεστό νερό, ή μετακινήστε το αυτοκίνητο σε ένα ζεστό μέρος και περιμένετε να λιώσει ο πάγος.

Ρύθμιση των εξωτερικών καθρεφτών



1. Πιέστε είτε το κουμπί L (Αριστερά) είτε το κουμπί R (Δεξιά) (1) για να επιλέξετε το καθρέφτη που θέλετε να ρυθμίσετε.
2. Χρησιμοποιήστε το μοχλό ρύθμισης καθρέφτη (2) για να τοποθετήσετε τον επιλεγμένο καθρέφτη πάνω, κάτω, αριστερά ή δεξιά.
3. Μετά από τη ρύθμιση, βάλτε το μοχλό στη νεκρά (μεσαία) θέση για να αποφύγετε τυχαία απορρύθμιση.





ΣΗΜΕΙΩΣΗ

- Οι καθρέφτες σταματούν να κινούνται όταν φτάσουν στη μέγιστη κλίση τους, αλλά το μοτέρ συνεχίζει να λειτουργεί εφόσον πιέζεται ο διακόπτης. Μην πιέζετε το διακόπτη περισσότερο από όσο είναι απαραίτητο, το μοτέρ μπορεί να καταστραφεί.
- Μην επιχειρήσετε να ρυθμίσετε τον εξωτερικό καθρέφτη με το χέρι. Μπορεί να καταστρέψετε τα εξαρτήματα.

Αναδίπλωση εξωτερικών καθρεφτών



OPD046018

Χειροκίνητος τύπος

Για να διπλώσετε τον εξωτερικό καθρέφτη, κρατήστε το περίβλημά του και κατόπιν, διπλώστε τον προς το πίσω μέρος του αυτοκινήτου.



OPDE046019

Ηλεκτρικός τύπος

Αριστερά: Ο καθρέφτης θα ξεδιπλώσει.

Δεξιά : Ο καθρέφτης θα διπλώσει.

Κέντρο (AUTO) : Ο καθρέφτης θα διπλώσει ή θα ξεδιπλώσει αυτόματα:

- Χωρίς σύστημα έξυπνου κλειδιού
 - Ο καθρέφτης θα διπλώσει/ ξεδιπλώσει όταν η πόρτα κλειδώσει/ ξεκλειδώσει με τηλεχειριστήριο (αν έχει τοποθετηθεί).
- Με σύστημα έξυπνου κλειδιού
 - Ο καθρέφτης θα διπλώσει/ξεδιπλώσει όταν η πόρτα κλειδώσει/ ξεκλειδώσει με έξυπνο κλειδί.
 - Ο καθρέφτης θα διπλώσει/ξεδιπλώσει όταν η πόρτα κλειδώσει/ ξεκλειδώσει με το κουμπί στο εξωτερικό χερούλι της πόρτας.





Χρήσιμες λειτουργίες του αυτοκινήτου σας

ΣΗΜΕΙΩΣΗ

Ο ηλεκτρικός τύπος εξωτερικού καθρέφτη λειτουργεί ακόμη και όταν ο διακόπτης ανάφλεξης είναι στη θέση OFF. Ωστόσο, για να αποφευχθεί περιττή αποφόρτιση της μπαταρίας, μη ρυθμίζετε τους καθρέφτες περισσότερο από όσο είναι απαραίτητο όταν ο κινητήρας δεν λειτουργεί.

ΣΗΜΕΙΩΣΗ

Στην περίπτωση του ηλεκτρικού εξωτερικού καθρέφτη, μη τον διπλώνετε με το χέρι. Μπορεί να προκληθεί ζημιά στο μοτέρ.

Λειτουργία υποβοήθησης παρκαρίσματος με οπίσθεν (αν έχει τοποθετηθεί)



Όταν μετακινείται τον επιλογή στην θέση R (Reverse), ο/οι εξωτερικός/εξωτερικοί καθρέφτης/καθρέφτες θα περιστραφούν προς τα κάτω για να βοηθήσουν με την οδήγηση με οπίσθεν.

Η θέση του διακόπτη εξωτερικού καθρέφτη (1) καθορίζει αν θα κουνηθούν ή όχι οι καθρέφτες:

Αριστερά/Δεξιά : Αν είτε ο L (Αριστερός) ή R (Δεξιός) διακόπτης επιλεγεί, και οι δύο εξωτερικοί καθρέφτες θα μετακινήθούν.

Ουδέτερο : Όταν δεν επιλεγεί κανένας διακόπτης, οι εξωτερικοί καθρέφτες δε θα κινηθούν.

Οι εξωτερικοί καθρέφτες θα επανέλθουν αυτόματα στις κανονικές θέσεις τους αν προκύψει ένα από τα παρακάτω:

- Ο διακόπτης ανάφλεξης είναι τοποθετημένος είτε στη θέση LOCK/OFF ή στη θέση ACC.
- Ο επιλογέας μετακινηθεί σε οποιαδήποτε θέση εκτός από τη R (Reverse).
- Ο διακόπτης του εξωτερικού καθρέφτη δεν έχει επιλεγεί.





ΠΑΡΑΘΥΡΑ

Ηλεκτρικά παράθυρα (αν έχει τοποθετηθεί)

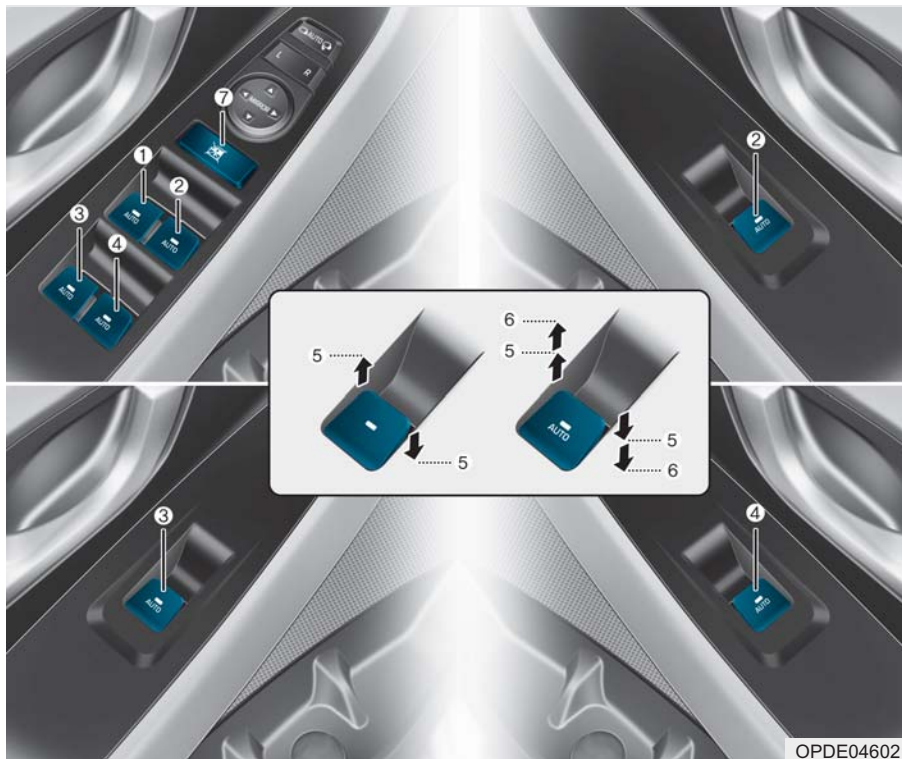

- (1) Διακόπτης ηλεκτρικού παραθύρου οδηγού
- (2) Διακόπτης ηλεκτρικού παραθύρου συνοδηγού
- (3) Διακόπτης ηλεκτρικού παραθύρου πίσω πόρτας (Αριστερά)*
- (4) Διακόπτης ηλεκτρικού παραθύρου πίσω πόρτας (Δεξιά)*
- (5) Άνοιγμα και κλείσιμο παραθύρου
- (6) Αυτόματο ηλεκτρικό παράθυρο*
- (7) Διακόπτης κλειδώματος ηλεκτρικών παραθύρων

* : αν έχει τοποθετηθεί



Χρήσιμες λειτουργίες του αυτοκινήτου σας

Ο διακόπτης ανάφλεξης πρέπει να είναι στη θέση ON για να μπορούν να λειτουργήσουν τα ηλεκτρικά παράθυρα. Κάθε πόρτα έχει ένα διακόπτη ηλεκτρικού παραθύρου, ο οποίος ελέγχει το παράθυρο της πόρτας. Ο οδηγός έχει ένα διακόπτη κλειδώματος ηλεκτρικών παραθύρων που μπορεί να μπλοκάρει τη λειτουργία των πίσω παραθύρων. Τα ηλεκτρικά παράθυρα μπορούν να λειτουργήσουν για περίπου 30 δευτερόλεπτα αφότου ο διακόπτης ανάφλεξης γυρίσει στις θέσεις ACC ή OFF. Ωστόσο, αν ανοίξουν οι εμπρός πόρτες, τα ηλεκτρικά παράθυρα δεν μπορούν να λειτουργήσουν ακόμη και εντός της περιόδου των 30 δευτερολέπτων.

ΠΡΟΕΙΔΟΠΟΙΗΣΗ

Για να αποφύγετε σοβαρό τραυματισμό ή θάνατο, μην εκτείνετε το κεφάλι, τα χέρια ή το σώμα σας έξω από το παράθυρο, ενώ οδηγείτε.

Πληροφορία

- Σε κρύα και υγρά κλίματα τα παράθυρα μπορεί να μη λειτουργούν σωστά εξαιτίας των συνθηκών ψύχους.
- Κατά την οδήγηση, με ανοικτό το πίσω παράθυρο ή την ηλιοροφή (αν έχει τοποθετηθεί) μπορεί να διαπιστώσετε ριπές αέρα και ταλαντεύσεις. Αυτός ο θόρυβος είναι φυσιολογικός και μπορεί να μειωθεί ή να εξαφανιστεί αν πάρετε τις παρακάτω προφυλάξεις. Αν ο θόρυβος προκύπτει με το ένα ή και τα δύο πίσω παράθυρα κατεβασμένα, κατεβάστε σταδιακά και τα δύο μπροστά παράθυρα, περίπου 2,5 εκατοστά. Αν ο θόρυβος προκύπτει με την ηλιοροφή ανοικτή, κλείστε λίγο την ηλιοροφή.

Άνοιγμα και κλείσιμο παραθύρου



Για να ανοίξετε:

Πιέστε το διακόπτη παραθύρου κάτω στη πρώτη θέση ανάσχεσης (5). Απελευθερώστε το διακόπτη όταν θέλετε να σταματήσει το παράθυρο.

Για να κλείσετε:

Πιέστε το διακόπτη παραθύρου πάνω στη πρώτη θέση ανάσχεσης (5). Απελευθερώστε το διακόπτη όταν θέλετε να σταματήσει το παράθυρο.





Αυτόματο κάτω παραθύρου (αν έχει τοποθετηθεί)

Πιέζοντας το διακόπτη του ηλεκτρικού παραθύρου στιγμιαία στη δεύτερη θέση, (6) το παράθυρο του οδηγού χαμηλώνει τελείως ακόμη και όταν αφήνετε το διακόπτη. Για να σταματήσετε το παράθυρο στην επιθυμητή θέση ενώ το παράθυρο λειτουργεί, τραβήξτε πάνω ή πιέστε κάτω και αφήσετε το διακόπτη.

Αυτόματο πάνω/κάτω παράθυρου (αν έχει τοποθετηθεί)

Πιέζοντας το διακόπτη του ηλεκτρικού παραθύρου στιγμιαία στη δεύτερη θέση, (6) το παράθυρο του οδηγού χαμηλώνει τελείως ακόμη και όταν αφήνετε το διακόπτη. Για να σταματήσετε το παράθυρο στην επιθυμητή θέση ενώ το παράθυρο λειτουργεί, τραβήξτε πάνω ή πιέστε κάτω και αφήσετε το διακόπτη.

Για να επαναρυθμίσετε τα ηλεκτρικά παράθυρα

Αν τα ηλεκτρικά παράθυρα δε λειτουργούν κανονικά, το σύστημα αυτόματων ηλεκτρικών παραθύρων πρέπει να επαναρυθμιστούν με τον ακόλουθο τρόπο:

1. Βάλτε το διακόπτη ανάφλεξης στη θέση ON.
2. Κλείστε το παράθυρο και συνεχίστε να τραβάτε πάνω το διακόπτη ηλεκτρικού παραθύρου για τουλάχιστον 1 δευτερόλεπτο.

Αν τα ηλεκτρικά παράθυρα δε λειτουργούν κανονικά αφού τα επαναρυθμίσετε, σας συνιστούμε να ελέγξετε το σύστημα σε έναν Εξουσιοδοτημένο Επισκευαστή HYUNDAI.



ΠΡΟΕΙΔΟΠΟΙΗΣΗ

Η λειτουργία αυτόματης αναστροφής δεν ενεργοποιείται όταν κάνετε επαναρύθμιση του συστήματος ηλεκτρικών παραθύρων. Βεβαιωθείτε ότι μέρη του σώματος ή άλλα αντικείμενα είναι με ασφάλεια εκτός πορείας προτού κλείσετε τα παράθυρα για να αποφύγετε τραυματισμούς ή ζημιά στο αυτοκίνητο.

Αυτόματη αναστροφή (αν έχει τοποθετηθεί)

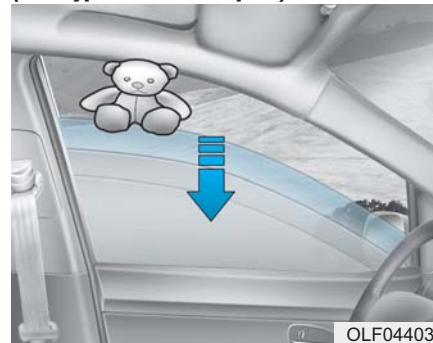

Αν ένα παράθυρο αισθανθεί ένα εμπόδιο ενώ κλείνει αυτόματα, θα σταματήσει και θα κατέβει περίπου 30 εκ. για να αφαιρέσετε το εμπόδιο. Αν το παράθυρο ανιχνεύσει την αντίσταση ενώ ο διακόπτης ηλεκτρικού παραθύρου τραβηχτεί πάνω συνεχόμενα, το παράθυρο θα σταματήσει τη προς τα πάνω κίνηση και θα κατέβει περίπου 2.5 εκ. Αν ο διακόπτης ηλεκτρικού παραθύρου τραβηχτεί επάνω συνεχόμενα ξανά μέσα σε 5 δευτερόλεπτα αφότου το παράθυρο έχει χαμηλώσει με την αυτόματη λειτουργία αναστροφής, η αυτόματη αναστροφή παραθύρου δεν θα λειτουργήσει.



Χρήσιμες λειτουργίες του αυτοκινήτου σας

i Πληροφορία

Η αυτόματη λειτουργία αναστροφής του παραθύρου οδηγού είναι ενεργή μόνο όταν χρησιμοποιείται η λειτουργία «αυτόματο κλείσιμο» τραβώντας πλήρως προς τα επάνω το διακόπτη στη δεύτερη θέση.

⚠ ΠΡΟΕΙΔΟΠΟΙΗΣΗ

Βεβαιωθείτε ότι μέρη του σώματος ή άλλα αντικείμενα είναι με ασφάλεια εκτός πορείας παραθύρου, πριν κλείσετε τα παράθυρα, για να αποφύγετε τραυματισμούς ή ζημιές στο αυτοκίνητο. Αντικείμενα με μικρότερο διάμετρο από 4 χιλ, μπορεί να πιαστούν μεταξύ του γυαλιού παραθύρου και του καναλιού παραθύρου και να μην ανιχνευθούν από την αυτόματη λειτουργία αναστροφής και το παράθυρο δε θα σταματήσει και δε θα αναστρέψει προς την αντίθετη κατεύθυνση.

ΣΗΜΕΙΩΣΗ

Μη τοποθετήσετε αξεσουάρ στα παράθυρα. Δε θα λειτουργεί η αυτόματη αναστροφή.

3-30

Διακόπτης κλειδώματος ηλεκτρικών παραθύρων



OPDE046023

Ο οδηγός μπορεί να απενεργοποιήσει το διακόπτη των ηλεκτρικών παραθύρων σε μια πίσω πόρτα, πιέζοντας το διακόπτη κλειδώματος των ηλεκτρικών παραθύρων.

Όταν πιέσετε το διακόπτη ηλεκτρικών παραθύρων:

- Ο κύριος διακόπτης του οδηγού μπορεί να λειτουργήσει όλα τα ηλεκτρικά παράθυρα
- Ο διακόπτης του συνοδηγού μπορεί να λειτουργήσει το ηλεκτρικό παράθυρο του συνοδηγού.
- Ο διακόπτης του πίσω επιβάτη μπορεί να λειτουργήσει το ηλεκτρικό παράθυρο του πίσω επιβάτη.

⚠ ΠΡΟΕΙΔΟΠΟΙΗΣΗ

Μην αφήνετε παιδιά να παίζουν με τα ηλεκτρικά παράθυρα. Διατηρήστε το διακόπτη κλειδώματος στην πόρτα του οδηγού στη θέση ΚΛΕΙΔΩΜΑ (LOCK). Η τυχαία λειτουργία του παραθύρου από ένα παιδί μπορεί να έχει ως αποτέλεσμα σοβαρό τραυματισμό ή θάνατο.

ΣΗΜΕΙΩΣΗ

- Για να αποφύγετε πιθανή ζημιά στο σύστημα των ηλεκτρικών παραθύρων, μην ανοίγετε ή μη κλείνετε δύο ή περισσότερα παράθυρα ταυτόχρονα. Αυτό εξασφαλίζει, επίσης, τη μακροβιότητα της ασφάλειας.
- Μην επιχειρήσετε ποτέ να λειτουργήσετε συγχρόνως τον κύριο διακόπτη και τον ξεχωριστό διακόπτη στην πόρτα σε αντίθετες κατευθύνσεις. Αν συμβεί αυτό, το παράθυρο θα σταματήσει και δεν θα μπορεί ούτε να ανοίξει ούτε να κλείσει.



ΠΡΟΕΙΔΟΠΟΙΗΣΗ

- ΠΟΤΕ μην αφήνετε τα κλειδιά στο αυτοκίνητο με παιδιά χωρίς επιτήρηση, ενώ ο κινητήρας έχει εκκινηθεί.
- ΠΟΤΕ μην αφήνετε ένα παιδί χωρίς επιτήρηση στο αυτοκίνητο. Ακόμη και πολύ μικρά παιδιά μπορεί να προκαλέσουν κατά λάθος την κίνηση του αυτοκινήτου, να εγκλωβιστούν στα παράθυρα ή να τραυματίσουν με άλλον τρόπο τον εαυτό τους ή άλλους.
- Πρέπει πάντα να ελέγχετε δύο φορές για να βεβαιωθείτε ότι χέρια, κεφάλι και άλλα εμπόδια είναι με ασφάλεια μακριά από τη διαδρομή του παραθύρου πριν κλείσετε ένα παράθυρο.

(Συνεχίζεται)

(Συνεχίζεται)

- Μην αφήνετε παιδιά να παίζουν με τα ηλεκτρικά παράθυρα. Διατηρήστε το διακόπτη κλειδώματος των ηλεκτρικών παραθύρων στην πόρτα του οδηγού στη θέση ΚΛΕΙΔΩΜΑ (LOCK) (πιεσμένο). Η τυχαία λειτουργία του παραθύρου από ένα παιδί μπορεί να έχει ως αποτέλεσμα σοβαρό τραυματισμό.
- Μη βγάζετε το πρόσωπο ή τα χέρια σας έξω από το παράθυρο ενώ οδηγείτε.

Χειροκίνητα παράθυρα (αν έχει τοποθετηθεί)

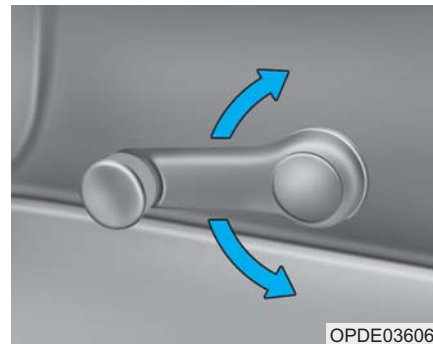

OPDE036067

Για να ανυψώσετε ή να κατεβάσετε το παράθυρο, γυρίστε το χερούλι ρύθμισης παραθύρου δεξιόστροφα ή αριστερόστροφα.

ΠΡΟΕΙΔΟΠΟΙΗΣΗ

Όταν ανοίγετε ή κλείνετε τα παράθυρα, βεβαιωθείτε ότι τα χέρια και τα σώματα των επιβατών είναι με ασφάλεια εκτός πορείας.



Χρήσιμες λειτουργίες του αυτοκινήτου σας

ΗΛΙΟΡΟΦΗ (ΑΝ ΕΧΕΙ ΤΟΠΟΘΕΤΗΘΕΙ)

Αν το αυτοκίνητό σας είναι εξοπλισμένο με ηλιοροφή, μπορεί να σύρετε ή να ανυψώσετε την ηλιοροφή με τα πλήκτρα ηλιοροφής που βρίσκονται στην κονσόλα οροφής.

Η ηλιοροφή μπορεί να ανοίξει, να κλείσει, ή να ανυψωθεί μόνο όταν ο διακόπτης ανάφλεξης είναι στη θέση «ON».

Η ηλιοροφή μπορεί να λειτουργήσει για περίπου 30 δευτερόλεπτα αφού αφαιρέσετε το κλειδί ή το γυρίσετε τη θέση ACC ή LOCK (ή OFF).

Όμως αν ανοίξει η μπροστά πόρτα, η ηλιοροφή δε μπορεί να λειτουργήσει ούτε εντός των 30 δευτερολέπτων.

i Πληροφορία

- Σε κρύα και υγρά κλίματα, η ηλιοροφή μπορεί να μη λειτουργήσει σωστά, εξαιτίας συνθηκών παγετού.
- Μετά από το πλύσιμο του αυτοκινήτου ή μετά από βροχή, βεβαιωθείτε ότι έχετε σκουπίσει τα νερά πριν λειτουργήσετε την ηλιοροφή.

ΣΗΜΕΙΩΣΗ

- Μη συνεχίζετε να πιέζετε/μετακινείτε το μοχλό ελέγχου ηλιοροφής αφότου η ηλιοροφή έχει πλήρως ανοίξει, κλείσει ή ανυψωθεί. Μπορεί να προκληθεί ζημιά στο μοτέρ ή σε εξαρτήματα του συστήματος.
- Σιγουρευτείτε ότι η ηλιοροφή είναι τελείως κλειστή πριν φύγετε από το αυτοκίνητο σας.

Αν η ηλιοροφή μείνει ανοικτή, βροχή ή χιόνι μπορεί να στάξουν από την ηλιοροφή και να βρέξουν το εσωτερικό, ενώ μπορεί να προκληθεί και κλοπή.

Σκιάστρο

- Για να ανοίξετε το σκιάδιο, τραβήξτε το μοχλό ελέγχου ηλιοροφής (1) προς τα πίσω στη πρώτη θέση ασφάλισης.
- Για να κλείσετε το σκιάδιο, ενώ η γυάλινη ηλιοροφή είναι κλειστή, πιέστε το μοχλό ελέγχου ηλιοροφής (2) μπροστά.

Για να σταματήσετε την ολίσθηση οποιαδήποτε στιγμή, πιέστε ή τραβήξτε το μοχλό ελέγχου ηλιοροφής στιγμιαία.

i Πληροφορία

Για να ενεργοποιήσετε το μοχλό ελέγχου στη πρώτη θέση χρειάζεται μόνο ένα ελαφρύ άγγιγμα.





Ολίσθηση ηλιοροφής



OPD046024

Όταν το σκίαστρο είναι κλειστό

Αν τραβήξετε το μοχλό ελέγχου ηλιοροφής πίσω στη δεύτερη θέση ασφάλισης, το σκίαστρο θα ανοίξει τελείως και η γυάλινη ηλιοροφή θα ανοίξει και αυτή τελείως.

Για να σταματήσετε τη κίνηση της ηλιοροφής σε οποιοδήποτε σημείο, τραβήξτε ή πιέστε το μοχλό ελέγχου ηλιοροφής στιγμιαία.

Όταν το σκίαστρο είναι ανοικτό
Αν τραβήξετε το μοχλό ελέγχου ηλιο-

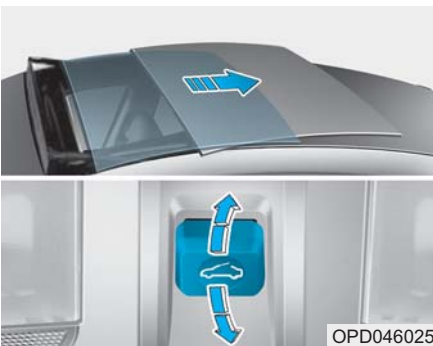

OPD046025

ροφής προς τα πίσω, η γυάλινη ηλιοροφή θα ανοίξει τελείως. Για να σταματήσετε τη κίνηση της ηλιοροφής σε οποιοδήποτε σημείο, τραβήξτε ή πιέστε το μοχλό ελέγχου ηλιοροφής στιγμιαία.

i Πληροφορία

Μόνο το μπροστά μέρος της γυάλινης ηλιοροφής, ανοίγει και κλείνει.

⚠️ ΠΡΟΕΙΔΟΠΟΙΗΣΗ

- Μη ρυθμίζετε ποτέ την ηλιοροφή ή το σκίαδιο κατά την οδήγηση. Αυτό μπορεί να έχει ως αποτέλεσμα την απώλεια ελέγχου και ένα θανατηφόρο ατύχημα, σοβαρό τραυματισμό ή ζημιά.
- Βεβαιωθείτε ότι τα χέρια και το πρόσωπο είναι μακριά από τη διαδρομή της ηλιοροφής, πριν κλείσετε την ηλιοροφή.
- Μην αφήνετε το κινητήρα σε λειτουργία και το κλειδί στο αυτοκίνητο με παιδιά χωρίς επιτήρηση.
Τα παιδιά χωρίς επιτήρηση μπορεί να λειτουργήσουν την ηλιοροφή, με αποτέλεσμα σοβαρό τραυματισμό.
- Η ηλιοροφή είναι φτιαγμένη από γυαλί, μπορεί να σπάσει σε περίπτωση ατυχήματος. Επιβάτες χωρίς σωστή προστασία (πχ ζώνη ασφαλείας, CRS, κτλ) μπορεί να εκτοξευτούν έξω από τα στασιμένα γυαλιά και να τραυματιστούν σοβαρά ή να πεθάνουν.
- Μη κάθεστε πάνω από το αυτοκίνητο. Μπορεί να προκληθούν τραυματισμοί ή ζημιές.



Χρήσιμες λειτουργίες του αυτοκινήτου σας

Συρόμενη οροφή



Όταν το σκίαστρο είναι κλειστό

Αν σπρώξετε μπροστά το μοχλό ελέγχου ηλιοροφής, το σκίαστρο θα ανοίξει τελείως και η γυάλινη ηλιοροφή θα ανοίξει συρόμενη. Για να σταματήσετε τη κίνηση της ηλιοροφής σε οποιοδήποτε σημείο, τραβήξτε ή πιέστε το μοχλό ελέγχου ηλιοροφής στιγμιαία.

Όταν το σκίαστρο είναι ανοικτό

Αν σπρώξετε το μοχλό ελέγχου ηλιοροφής προς τα πάνω, η γυάλινη ηλιοροφή θα ανοίξει συρόμενη. Για να σταματήσετε τη κίνηση της ηλιοροφής σε οποιοδήποτε σημείο, τραβήξτε ή πιέστε το μοχλό ελέγχου ηλιοροφής στιγμιαία.

3-34

Κλείσιμο ηλιοροφής



Για να κλείσετε το γυαλί ηλιοροφής

Πιέστε το μοχλό ελέγχου ηλιοροφής στη πρώτη θέση ασφάλισης

Για να κλείσετε το γυαλί ηλιοροφής με το σκίαστρο

Πιέστε το μοχλό ελέγχου ηλιοροφής μπροστά στη δεύτερη θέση ασφάλισης. Το γυαλί ηλιοροφής θα κλείσει και έπειτα θα κλείσει αυτόματα το σκίαστρο.

Για να σταματήσετε τη κίνηση της ηλιοροφής σε οποιοδήποτε σημείο, τραβήξτε ή πιέστε το μοχλό ελέγχου ηλιοροφής στιγμιαία

Αυτόματη αναστροφή (αν έχει τοποθετηθεί)

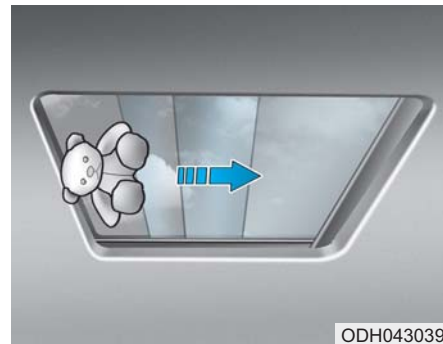

Αν ανιχνευθεί ένα αντικείμενο ή ένα μέρος του σώματος ενώ η ηλιοροφή κλείνει αυτόματα, θα αντιστρέψει την κατεύθυνσή της και θα σταματήσει.

ΠΡΟΕΙΔΟΠΟΙΗΣΗ

Μικρά αντικείμενα που μπορεί να παρεμβληθούν μεταξύ του γυαλιού ηλιοροφής και του πλαισίου ηλιοροφής μπορεί να μην ανιχνευθούν από την αυτόματη αναστροφή. Σε αυτή την περίπτωση το γυαλί ηλιοροφής δε θα ανιχνεύσει και δε θα αντιστρέψει την κατεύθυνση.





ΠΡΟΕΙΔΟΠΟΙΗΣΗ

- Για να αποφύγετε ακούσια λειτουργία της ηλιοροφής, ειδικά από παιδιά, μην αφήνετε παιδιά να χρησιμοποιούν την ηλιοροφή.
- Μην κάθεστε στο πάνω μέρος του αυτοκινήτου. Μπορεί να προκληθεί βλάβη στο αυτοκίνητο.

ΣΗΜΕΙΩΣΗ

- Ανά περιόδους αφαιρείτε οποιαδήποτε βρομιά που μπορεί να έχει συγκεντρωθεί στη ράγα οδηγό ή μεταξύ της ηλιοροφής και του πάνελ ηλιοροφής και μπορεί να προκαλέσει θόρυβο.
- Αν προσπαθήσετε να ανοίξετε την ηλιοροφή όταν η θερμοκρασία είναι κάτω από το σημείο παγετού ή όταν η ηλιοροφή είναι καλυμμένη με χιόνι ή πάγο, μπορεί να υποστεί ζημιά ή το μοτέρ. Σε κρύα και υγρά κλίματα η ηλιοροφή μπορεί να μη λειτουργεί σωστά.

Επαναρρύθμιση ηλιοροφής



OPD046056

Η ηλιοροφή πρέπει να επαναρυθμιστεί αν συμβεί κάτι από τα παρακάτω

- Αν η μπαταρία αποφορτιστεί ή αποσυνδεθεί ή η σχετική ασφάλεια έχει αντικατασταθεί ή αποσυνδεθεί.
- Ο διακόπτης ελέγχου ηλιοροφής δε λειτουργεί σωστά.

Για την επαναρρύθμιση της ηλιοροφής ακολουθήστε τα παρακάτω βήματα:

1. Γυρίστε το διακόπτη ανάφλεξης στη θέση ON και κλείστε τελείως το γυαλί της ηλιοροφής και το σκίαστρο.
2. Απελευθερώστε το μοχλό ελέγχου.

3. Πιέστε και κρατήστε το μοχλό ελέγχου μπροστά, (για να κλείσετε το σκιάδιο) για περίπου 10 δευτερόλεπτα ώσπου η ηλιοροφή να συρθεί και να κουνηθεί λίγο. Έπειτα, απελευθερώστε τον μοχλό.
4. Πιέστε το μοχλό ελέγχου ηλιοροφής μπροστά στην κατεύθυνση κλεισίματος, ώσπου η ηλιοροφή λειτουργεί με το παρακάτω τρόπο:

Ανοικτό σκίαστρο → Συρόμενο Άνοιγμα → Άνοιγμα ολίσθησης → Κλείσιμο ολίσθησης → Κλείσιμο σκίαστρου

Έπειτα απελευθερώστε το μοχλό ελέγχου

Όταν ολοκληρώσετε τη διαδικασία, το σύστημα ηλιοροφής έχει επαναρρυθμιστεί.

Για περισσότερες λεπτομέρειες, επικοινωνήστε με έναν Εξουσιοδοτημένο Επισκευαστή HYUNDAI.

i Πληροφορία

Αν δεν επαναρρυθμίσετε την ηλιοροφή, μπορεί να μη λειτουργεί σωστά.



Χρήσιμες λειτουργίες του αυτοκινήτου σας

Προειδοποίηση ανοικτής ηλιοροφής (αν έχει τοποθετηθεί)

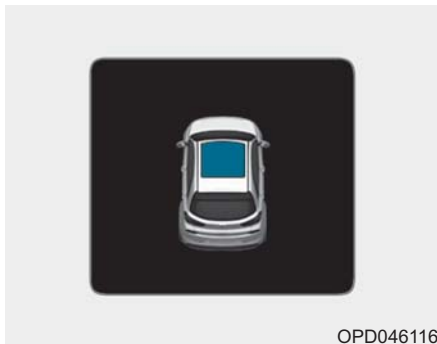

- Αν ο οδηγός σβήσει τον κινητήρα, ενώ η ηλιοροφή δεν είναι τελείως κλειστή το προειδοποιητικό καμπανάκι θα ηχήσει για περίπου 3 δευτερόλεπτα και η εικόνα της ανοικτής ηλιοροφής θα εμφανιστεί στην οθόνη LCD.
- Αν ο οδηγός σβήσει τον κινητήρα και ανοίξει την πόρτα, ενώ η ηλιοροφή δεν είναι τελείως κλειστή, η εικόνα της ανοικτής ηλιοροφής θα εμφανιστεί στην οθόνη LCD, ώσπου να κλείσει η πόρτα ή να κλείσει τελείως η ηλιοροφή.

Κλείστε με ασφάλεια την ηλιοροφή όταν φεύγετε από το αυτοκίνητο σας.



ΕΞΩΤΕΡΙΚΑ ΧΑΡΑΚΤΗΡΙΣΤΙΚΑ

Καπό κινητήρα

Άνοιγμα του καπό κινητήρα

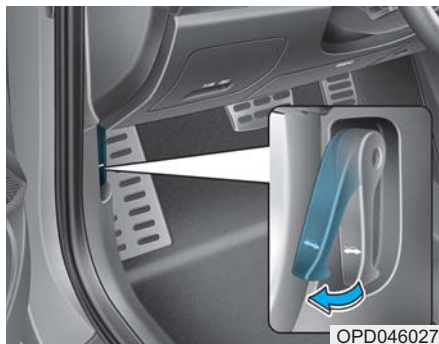

1. Σταθμεύστε το αυτοκίνητο και τραβήξτε το χειρόφρενο.
2. Τραβήξτε το μοχλό απελευθέρωσης για να ξεκλειδώσει το καπό. Το καπό θα ανοίξει λίγο.

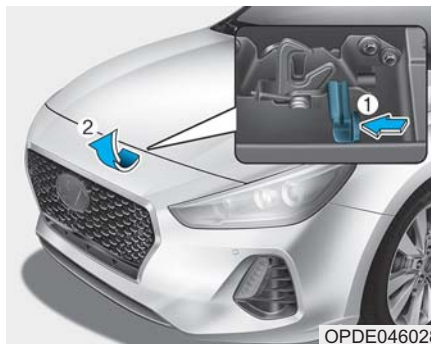

3. Πηγαίστε στο εμπρός μέρος του αυτοκινήτου, ανυψώστε ελαφρά το καπό, τραβήξτε τη δευτερεύουσα κλειδαριά (1) εσωτερικά στο κέντρο του καπό και ανυψώστε το καπό (2).
4. Τραβήξτε τη ράβδο στήριξης από το καπό



5. Κρατήστε το καπό ανοιχτό με τη ράβδο στήριξης (1).

ΠΡΟΕΙΔΟΠΟΙΗΣΗ

- Κρατήστε τη ράβδο στήριξης στην περιοχή που είναι τυλιγμένη με πλαστικό. Το πλαστικό θα βοηθήσει να μην καείτε από καυτό μέταλλο όταν ο κινητήρας είναι καυτός.
- Η ράβδος στήριξης πρέπει να εισέλθει τελείως στην ειδική οπή, όποτε ελέγχετε το χώρο κινητήρα. Με αυτό τον τρόπο θα αποφύγετε τη πτώση του καπό και το, πιθανό τραυματισμό σας.

3-37





Χρήσιμες λειτουργίες του αυτοκινήτου σας

Κλείσιμο καπό κινητήρα

1. Πριν κλείσετε το καπό, ελέγξτε τα παρακάτω:
 - Όλες οι τάπες πλήρωσης στο χώρο του κινητήρα πρέπει να είναι σωστά τοποθετημένες.
 - Γάντια, πανιά ή οποιοδήποτε άλλο εύφλεκτο υλικό θα πρέπει να αφαιρεθούν από το χώρο του κινητήρα.
2. Επαναφέρετε τη ράβδο στήριξης στην υποδοχή της για να αποφύγετε το «κροτάλισμά» της.
3. Χαμηλώστε το καπό μέχρι τη μέση (περίπου 30 εκατοστά πάνω από τη κλειστή θέση) και αφήστε το να πέσει. Βεβαιωθείτε ότι έχει ασφαλίσει στη θέση του.

Αν το καπό μπορεί να ανασηκωθεί ελαφρά, δεν έχει κλείσει με ασφάλεια. Ανοίξτε το ξανά και κλείστε το με περισσότερη δύναμη.



ΠΡΟΕΙΔΟΠΟΙΗΣΗ

- Πριν κλείσετε το καπό, βεβαιωθείτε ότι όλα τα εμπόδια έχουν αφαιρεθεί από το άνοιγμα του καπό.
- Να ελέγχετε πάντοτε δύο φορές ότι το καπό είναι ασφαλισμένο πριν ξεκινήσετε. Να ελέγχετε ότι δεν υπάρχει προειδοποιητική λυχνία ανοικτού καπό ή μήνυμα στο ταμπλό οργάνων. Αν το καπό δεν είναι ασφαλισμένο, ενώ το αυτοκίνητο είναι σε κίνηση, το προειδοποιητικό καμπανάκι θα ηχήσει για να σας προειδοποιήσει. Αν οδηγείτε με το καπό ανοικτό, μπορεί να χάσετε πλήρως την ορατότητα με αποτέλεσμα την πρόκληση ατυχήματος.
- Μη μετακινείτε το αυτοκίνητο με το καπό ανοικτό αφού έτσι εμποδίζεται η ορατότητα και το καπό μπορεί να πέσει ή να πάθει ζημιά.

Πόρτα χώρου αποσκευών

Άνοιγμα πόρτας χώρου αποσκευών

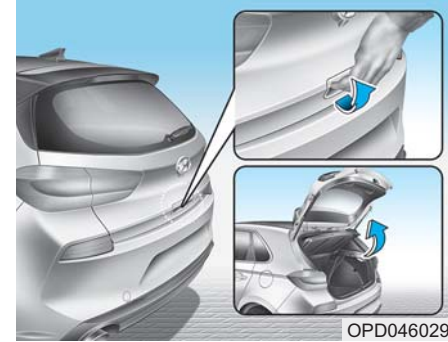

Βεβαιωθείτε ότι το αυτοκίνητο είναι στη θέση P (Park) και τραβήξτε το χειρόφρενο.

Έπειτα κάντε ένα από τα παρακάτω:

1. Ξεκλειδώστε όλες τις πόρτες με το πλήκτρο Ξεκλειδώματος στο τηλεχειριστήριο ή το έξυπνο κλειδί. Πιέστε το πλήκτρο στο χερούλι της πόρτας χώρου αποσκευών για να ανοίξει.
2. Πιέστε και κρατήστε το πλήκτρο Ξεκλειδώματος χώρου αποσκευών στο τηλεχειριστήριο ή το έξυπνο κλειδί. Πιέστε το πλήκτρο στο χερούλι πόρτας χώρου αποσκευών για να ανοίξει.
3. Με το Έξυπνο κλειδί στη κατοχή σας, πιέστε το πλήκτρο στο χερούλι της πόρτας χώρου αποσκευών για να ανοίξει.





Κλείσιμο πόρτας χώρου αποσκευών



Χαμηλώστε το καπάκι του χώρου αποσκευών και πιέστε το προς τα κάτω, ωσπου να κλειδώσει. Βεβαιωθείτε ότι το καπάκι της πόρτας χώρου αποσκευών έχει κλείσει σωστά, πάντα να ελέγχετε, τραβώντας προς τα πάνω, χωρίς να πιέζετε το πλήκτρο στο χερούλι της πόρτας αποσκευών.

⚠ ΠΡΟΕΙΔΟΠΟΙΗΣΗ

Να έχετε το καπάκι του χώρου σκευών πάντα τελείως κλειστό όταν το αυτοκίνητο είναι σε κίνηση. Αν παραμείνει ανοιχτό ή μισόκλειστο μπορεί να εισέλθουν στο αυτοκίνητο δηλητηριώδη καυσαέρια που περιέχουν μονοξείδιο του άνθρακα (CO) και να προκληθεί σοβαρή ασθένεια ή θάνατος.

i Πληροφορία

Για να αποφύγετε ζημιά στα κυλινδράκια ανύψωσης της πόρτας χώρου αποσκευών και του μηχανισμού, να κλείνετε πάντα τη πόρτα χώρου αποσκευών πριν την οδήγηση.

ΣΗΜΕΙΩΣΗ

Σε κρύα και υγρά κλίματα, η κλειδαριά της πόρτας και ο μηχανισμός της πόρτας μπορεί να μη λειτουργούν σωστά εξαιτίας των συνθηκών ψύχους

⚠ ΠΡΟΕΙΔΟΠΟΙΗΣΗ

- ΠΟΤΕ μην αφήνετε κάποιον να επιβαίνει στο χώρο αποσκευών. Αν η πόρτα χώρου αποσκευών είναι μερικώς ή τελείως κλειστή και το άτομο δε μπορεί να βγει έξω, μπορεί να προκύψει σοβαρός τραυματισμός ή θάνατος, εξαιτίας έλλειψης εξαερισμού, καυσαερίων και γρήγορης αύξησης θερμοκρασίας, η εξαιτίας έκθεσης σε συνθήκες κρύου καιρού. Ο χώρος αποσκευών είναι επίσης πολύ επικίνδυνο μέρος σε περίπτωση τρακαρίσματος, καθώς δεν είναι προστατευμένος χώρος για επιβάτες, αλλά είναι μέρος της ζώνης σύγκρουσης του αυτοκινήτου.
- Το αυτοκίνητο σας πρέπει να μένει κλειδωμένο και τα κλειδιά να είναι εκτός εμβέλειας παιδιών. Οι γονείς πρέπει να μαθαίνουν στα παιδιά τους σχετικά με τους κινδύνους του παιχνιδιού στο χώρο αποσκευών.



Χρήσιμες λειτουργίες του αυτοκινήτου σας

Πορτάκι τάπας ρεζερβουάρ

Ανοίγοντας το πορτάκι τάπας ρεζερβουάρ



1. Σβήστε τον κινητήρα.
2. Βεβαιωθείτε ότι η πόρτα του οδηγού είναι ξεκλειδωτή.
3. Πιέστε το πορτάκι τάπας ρεζερβουάρ κοντά στη θέση 3 ή ωρα.

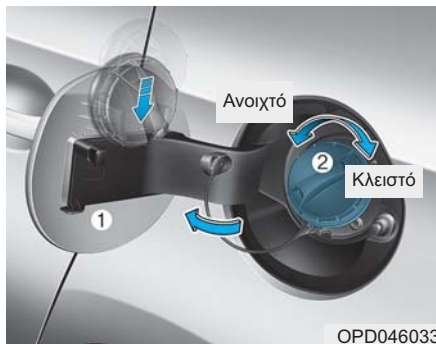

3. Τραβήξτε το πορτάκι της τάπας του ρεζερβουάρ (1) για να ανοίξει τελείως.
4. Για να αφαιρέσετε την τάπα (2), περιστρέψτε την τάπα του ρεζερβουάρ αριστερόστροφα. Μπορεί να ακούσετε ένα σφυριχτό ήχο, καθώς η πίεση μέσα στο ρεζερβουάρ εξισώνεται.
5. Τοποθετήστε το πορτάκι στη τάπα ρεζερβουάρ.

i Πληροφορία

Αν το πορτάκι της τάπας καυσίμου δεν ανοίγει λόγω δημιουργίας πάγου, χτυπάτε ελαφρά ή σπρώξτε το πορτάκι, ώστε να σπάσει ο πάγος και ανοίξετε

το πορτάκι. Μη χτυπάτε με δύναμη το πορτάκι. Αν είναι απαραίτητο, ψεκάστε το πορτάκι γύρω γύρω με ένα κατάλληλο αποπαγωτικό υγρό (μη χρησιμοποιήσετε αντιπαγωτικό ψυγείου) ή μετακινήστε το αυτοκίνητο σε θερμό μέρος και αφήστε τον πάγο να λιώσει.

Κλείνοντας το πορτάκι τάπας ρεζερβουάρ

1. Για να τοποθετήσετε την τάπα, περιστρέψτε τη δεξιόστροφα μέχρι να ακουστεί «κλικ» μια φορά.
2. Για να κλείσετε το πορτάκι τάπας ρεζερβουάρ, πιέστε την άκρη του. Βεβαιωθείτε ότι έκλεισε με ασφάλεια.

i Πληροφορία

Το πορτάκι τάπας ρεζερβουάρ δε θα κλείσει αν η πόρτα του οδηγού είναι κλειδωμένη. Αν κλειδώσετε τη πόρτα του οδηγού κατά τη διάρκεια της πλήρωσης, ξεκλειδώστε την προτού κλείσετε το πορτάκι τάπας ρεζερβουάρ.

ΠΡΟΕΙΔΟΠΟΙΗΣΗ

Η βενζίνη είναι εξαιρετικά εύφλεκτη και εκρηκτική. Αποτυχία να ακολουθήσετε αυτές τις οδηγίες, μπορεί να να έχει ως αποτέλεσμα **ΣΟΒΑΡΟ ΤΡΑΥΜΑΤΙΣΜΟ** ή **ΘΑΝΑΤΟ**:

- Διαβάστε και ακολουθήστε όλες τις προειδοποιήσεις στο πρατήριο καυσίμων.
- Πριν την πλήρωση καυσίμου, σημειώστε τη θέση του συστήματος ανάγκης για διακοπή καυσίμου στις αντλίες, εάν είναι διαθέσιμο στις εγκαταστάσεις του πρατηρίου.

(Συνεχίζεται)

- Πριν αγγίξετε τη μάνικα, θα πρέπει να εξαλείψετε πρώτα ενδεχόμενη επικίνδυνη ηλεκτροστατική εκφόρτιση αγγίζοντας ένα άλλο μεταλλικό τμήμα στο αυτοκίνητο, σε ασφαλή απόσταση από το λαιμό πλήρωσης καυσίμου, τη μάνικα, ή άλλη πηγή καυσίμου.

(Συνεχίζεται)

(Συνεχίζεται)

- Μη χρησιμοποιείτε κινητά τηλέφωνα κατά την πλήρωση καυσίμου. Ηλεκτρικό ρεύμα και/ή οι ηλεκτρονικές παρεμβολές από τα κινητά τηλέφωνα μπορεί ενδεχομένως να εναύσουν τις αναθυμιάσεις καυσίμου προκαλώντας φωτιά.
- Μην πηγαίνετε πίσω από το αυτοκίνητό σας όταν έχει αρχίσει η πλήρωση γιατί παράγετε στατικό ηλεκτρισμό αγγίζοντας, τρίβοντας ή γλιστρώντας σε οποιοδήποτε αντικείμενο ή ύφασμα, που είναι ικανό να παράγει στατικό ηλεκτρισμό. Η ηλεκτροστατική εκφόρτιση μπορεί να προκαλέσει την έναυση των αναθυμιάσεων καυσίμου με αποτέλεσμα την πρόκληση φωτιάς. Αν πρέπει να επιβιβαστείτε πάλι στο αυτοκίνητο, θα πρέπει πάλι να εξαλείψετε ενδεχόμενη ηλεκτροστατική εκφόρτιση αγγίζοντας ένα μεταλλικό τμήμα στο

(Συνεχίζεται)

(Συνεχίζεται)

αυτοκίνητο, μακριά από το λαιμό πλήρωσης καυσίμου, τη μάνικα ή άλλη πηγή καυσίμου. Κατά τη πλήρωση καυσίμου, ο επιλογέας ταχυτήτων πρέπει να είναι τοποθετημένος στη θέση P (Park) (για αυτόματο κιβώτιο ταχυτήτων/κιβώτιο διπλού συμπλέκτη) στη 1η ή R (Όπισθεν, για μηχανικό κιβώτιο ταχυτήτων), να τραβήξετε το χειρόφρενο και να βάλετε το διακόπτη ανάφλεξης στη θέση LOCK/OFF. Σπίθες που προκαλούνται από ηλεκτρικά εξαρτήματα σχετικά με τον κινητήρα, μπορεί να εναύσουν αναθυμιάσεις καυσίμου προκαλώντας φωτιά.

- Όταν χρησιμοποιείτε ένα εγκεκριμένο κάνιστρο καυσίμου, βεβαιωθείτε ότι τοποθετείτε το δοχείο στο έδαφος πριν την πλήρωση με καύσιμο. Η ηλεκτροστατική εκφόρτιση από το δοχείο μπορεί να

(Συνεχίζεται)



Χρήσιμες λειτουργίες του αυτοκινήτου σας

(Συνεχίζεται)

εναύσει τις αναθυμιάσεις καυσίμου προκαλώντας φωτιά. Μόλις ξεκινήσει η πλήρωση με καύσιμο, θα πρέπει να διατηρείται επαφή με το αυτοκίνητο μέχρι να ολοκληρωθεί η πλήρωση καυσίμου.

- Χρησιμοποιήστε μόνο εγκεκριμένα πλαστικά κάνιστρα σχεδιασμένα να μεταφέρουν και να αποθηκεύουν βενζίνη.
- Μη χρησιμοποιείτε σπέρτα ή αναπτήρα και μη καπνίζετε ή αφήνετε αναμμένα τσιγάρα στο αυτοκίνητό σας όταν βρίσκεστε σε ένα πρατήριο καυσίμου, ιδιαίτερα, κατά την πλήρωση καυσίμου.
- Μην υπερπληρώνετε ή ξεχειλίζετε τη δεξαμενή καυσίμων, γιατί μπορεί να προκληθεί διαρροή βενζίνης.

(Συνεχίζεται)

(Συνεχίζεται)

- Αν ξεσπάσει μια φωτιά κατά την πλήρωση καυσίμου, εγκαταλείψτε την περιοχή του αυτοκινήτου και επικοινωνήστε αμέσως με τον υπεύθυνο του πρατηρίου καυσίμου και κατόπιν επικοινωνήστε με την πυροσβεστική. Ακολουθήστε οποιοσδήποτε οδηγίες ασφαλείας παρέχονται.
- Αν πεπιεσμένο καύσιμο πεταχτεί έξω, μπορεί να καλύψει τα ρούχα ή το δέρμα σας και να σας θέσει σε κίνδυνο φωτιάς και καψιμάτων. Πάντα να αφαιρείτε τη τάπα καυσίμου προσεκτικά και αργά. Αν η τάπα απορρίπτει καύσιμα ή αν ακούσετε ένα σφυρικό ήχο, περιμένετε ώσπου να σταματήσει πριν αφαιρέσετε τελείως τη τάπα.
- Πάντα να ελέγχετε ότι η τάπα ρεζερβουάρ είναι τοποθετημένη με ασφάλεια για να αποφύγετε απόρριψη καυσίμου σε περίπτωση ατυχήματος.

i Πληροφορία

Βεβαιωθείτε ότι η πλήρωση του αυτοκινήτου σας γίνεται σύμφωνα με τις "Απαιτήσεις Καυσίμου" στο Εισαγωγικό κεφάλαιο.

ΣΗΜΕΙΩΣΗ

- Μην αφήνετε να χυθεί καύσιμο στις εξωτερικές επιφάνειες του αυτοκινήτου. Οποιοσδήποτε τύπος καύσιμου που χύνεται στις βαμμένες επιφάνειες μπορεί να προκαλέσει ζημιά στη βαφή.
- Αν η τάπα χρειάζεται αντικατάσταση χρησιμοποιείτε μόνο γνήσιο ανταλλακτικό HYUNDAI ή ένα αντίστοιχο προτεινόμενο για το αυτοκίνητο σας. Μια λάθος τάπα μπορεί να έχει ως αποτέλεσμα σοβαρή δυσλειτουργία στο σύστημα καυσίμων ή στο σύστημα ελέγχου εκπομπών καυσαερίων.





ΤΑΜΠΛΟ ΟΡΓΑΝΩΝ

■ Τύπος Α



■ Τύπος Β



1. Στροφόμετρο
2. Ταχύμετρο
3. Όργανο θερμοκρασίας ψυκτικού κινητήρα
4. Όργανο καυσίμου
5. Ενδεικτικές και προειδοποιητικές λυχνίες
6. Οθόνη LCD (συμπεριλαμβάνεται υπολογιστής ταξιδιού)

Το ταμπλό που υπάρχει πραγματικά στο αυτοκίνητο μπορεί να διαφέρει από την εικόνα.

Για περισσότερες λεπτομέρειες, ανατρέξτε στα «Όργανα και μετρητές» σε αυτό το κεφάλαιο.



Χρήσιμες λειτουργίες του αυτοκινήτου σας

Έλεγχος ταμπλό οργάνων

Φωτισμός ταμπλό οργάνων

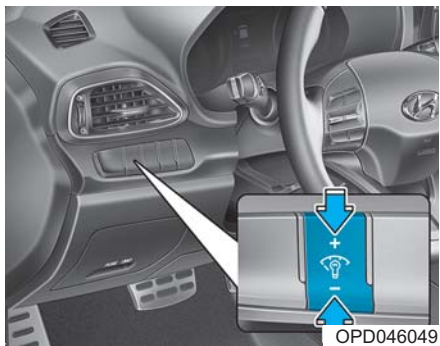

OPD046049

Όταν τα φώτα στάθμευσης ή οι προβολείς του αυτοκινήτου είναι αναμμένα, πιέστε το κουμπί ελέγχου φωτισμού για να ρυθμίσετε την ένταση φωτισμού στο ταμπλό οργάνων.

Όταν πιέζετε το πλήκτρο ελέγχου φωτισμού, ρυθμίζεται επίσης η ένταση του φωτισμού του εσωτερικού διακόπτη.



ΠΡΟΕΙΔΟΠΟΙΗΣΗ

Ποτέ μη ρυθμίζετε το ταμπλό οργάνων ενώ οδηγείτε. Αυτό μπορεί να έχει ως αποτέλεσμα απώλεια ελέγχου και να οδηγήσει σε ένα ατύχημα που μπορεί να προκαλέσει θάνατο, σοβαρό τραυματισμό ή ζημιά.



OPDE046110

- Εμφανίζεται η φωτεινότητα του ταμπλό οργάνων.
- Αν η φωτεινότητα φτάσει στο μέγιστο ή στο ελάχιστο επίπεδο, θα ηχήσει ένας συναγερμός.



Όργανα και μετρητές

Ταχύμετρο



Το ταχύμετρο δείχνει την ταχύτητα του αυτοκινήτου και είναι ρυθμισμένο σε χιλιόμετρα ανά ώρα (km/h) και/ή μίλια ανά ώρα (MPH).

Στροφόμετρο



Το στροφόμετρο δείχνει τις στροφές του κινητήρα ανά λεπτό (σ.α.λ.).

Χρησιμοποιήστε το ταχύμετρο για να επιλέξετε τα σωστά σημεία αλλαγής ταχυτήτων και για να αποφύγετε το σκορτσάρισμα και/ή την υπέρβαση στροφών του κινητήρα.

ΣΗΜΕΙΩΣΗ

Μη λειτουργείτε τον κινητήρα με το στροφόμετρο στην **ΚΟΚΚΙΝΗ ΖΩΝΗ**. Μπορεί να προκληθεί σοβαρή ζημιά στον κινητήρα.

Όργανο θερμοκρασίας ψυκτικού κινητήρα



Το όργανο αυτό σας δείχνει τη θερμοκρασία του ψυκτικού κινητήρα όταν ο διακόπτης ανάφλεξης είναι στη θέση ON.

ΣΗΜΕΙΩΣΗ

Αν ο δείκτης του οργάνου μετακινήθει πέρα από την κανονική περιοχή προς τη θέση «130ή Η», αυτό επισημαίνει υπερθέρμανση που μπορεί να προκαλέσει ζημιά στον κινητήρα. Μη συνεχίζετε να οδηγείτε με υπερθερμασμένο κινητήρα. Αν το αυτοκίνητό σας υπερθερμανθεί, ανατρέξτε στο «Αν υπερθερμανθεί ο κινητήρας» στο κεφάλαιο 6.

3-45





Χρήσιμες λειτουργίες του αυτοκινήτου σας

ΠΡΟΕΙΔΟΠΟΙΗΣΗ

Μην αφαιρείτε ποτέ την τάπα του ψυγείου όσο ο κινητήρας είναι ζεστός. Το ψυκτικό του κινητήρα βρίσκεται υπό πίεση και μπορεί να εκτοξευθεί προκαλώντας σοβαρά εγκαύματα. Περιμένετε μέχρι να κρυώσει ο κινητήρας πριν προσθέσετε ψυκτικό στο δοχείο.

Όργανο καυσίμου



Το όργανο καυσίμου δείχνει κατά προσέγγιση την ποσότητα καυσίμου που απομένει στο ρεζερβουάρ.

Πληροφορία

- Η χωρητικότητα του ρεζερβουάρ δίνεται στο κεφάλαιο 8.
- Το όργανο καυσίμου συμπληρώνεται από μια προειδοποιητική λυχνία χαμηλής στάθμης καυσίμου, που ανάβει όταν το ρεζερβουάρ είναι σχεδόν άδειο.

- Σε κλίσεις ή στροφές, ο δείκτης οργάνου καυσίμου μπορεί να αυξομειώνεται ή μπορεί να ανάψει η προειδοποιητική λυχνία χαμηλής στάθμης καυσίμου νωρίτερα από ότι συνήθως εξαιτίας της μετακίνησης του καυσίμου στο ρεζερβουάρ.

ΠΡΟΕΙΔΟΠΟΙΗΣΗ

Η εξάντληση του καυσίμου μπορεί να εκθέσει τους επιβαίνοντες του αυτοκινήτου σε κίνδυνο. Πρέπει να σταματήσετε και να συμπληρώσετε καύσιμο το συντομότερο δυνατό μόλις ανάψει η προειδοποιητική λυχνία ή όταν το όργανο φτάσει κοντά στη στάθμη «0 ή E (Άδειο)».

ΣΗΜΕΙΩΣΗ

Αποφύγετε την οδήγηση με πολύ χαμηλή στάθμη καυσίμου. Αν μείνετε από καύσιμο, μπορεί να προκληθούν διακοπές στον κινητήρα με αποτέλεσμα υπερβολικό φορτίο στον καταλύτη.





Όργανο εξωτερικής θερμοκρασίας

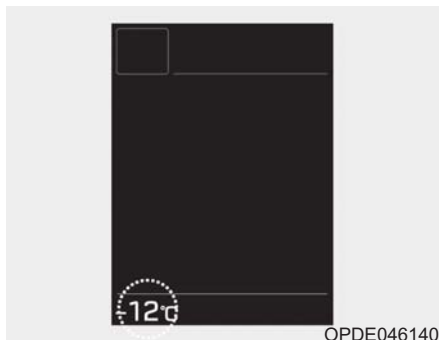

Αυτό το όργανο υποδεικνύει την εξωτερική θερμοκρασία με διαστήματα 1°C (ή 1°F).

- Εύρος Θερμοκρασίας : -40°C ~ 60°C (-104°F ~ 140°F)

Η εξωτερική θερμοκρασία στην οθόνη, μπορεί να μην αλλάξει αμέσως, όπως σε ένα γενικό θερμόμετρο, για να απότρεψει στον οδηγό να είναι απρόσεκτος

Η μονάδα θερμοκρασίας (από °C σε °F ή από °F σε °C) μπορεί να αλλάξει με τις παρακάτω διαδικασίες:

- Λειτουργία Ρυθμίσεις Χρήστη στο Ταμπλό : Μπορείτε να αλλάξετε τη μονάδα θερμοκρασίας στο "Άλλα Χαρακτηριστικά - Μονάδα Θερμοκρασίας".
- Σύστημα αυτόματου ελέγχου κλιματισμού: Ενώ πιέζετε το πλήκτρο OFF, πιέστε το πλήκτρο AUTO για 3 δευτερόλεπτα ή περισσότερο.

Η μονάδα θερμοκρασίας του ταμπλό οργάνων και το σύστημα ελέγχου κλιματισμού, θα αλλάξουν αμέσως.

Χιλιομετρητής

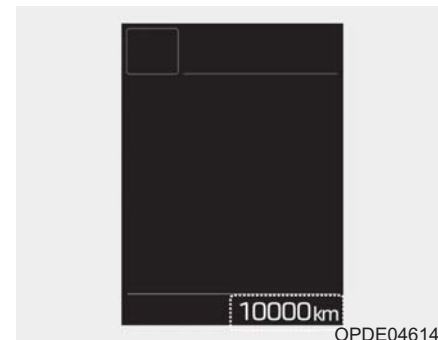

Ο χιλιομετρητής δείχνει τη συνολική διανυθείσα απόσταση που διάνυσε το αυτοκίνητο και επίσης πρέπει να χρησιμοποιείται για τον προσδιορισμό για το πότε θα πρέπει να πραγματοποιηθεί η περιοδική συντήρηση.





Χρήσιμες λειτουργίες του αυτοκινήτου σας

Απόσταση για άδειασμα

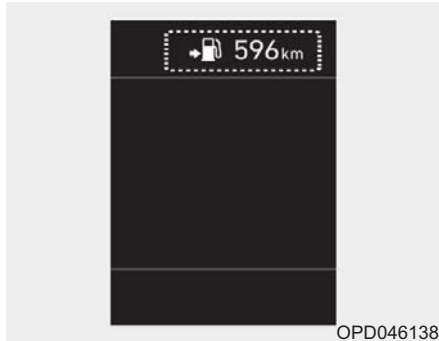

- Η απόσταση για άδειασμα είναι η εκτιμώμενη απόσταση που μπορεί να διανύσει το αυτοκίνητο με τα υπολοιπούμενα καύσιμα.
- Αν η εκτιμώμενη απόσταση είναι λιγότερη από 1 χλμ (1 μίλι), ο υπολογιστής ταξιδιού θα εμφανίσει “---” ως απόσταση για άδειασμα.

i Πληροφορία

- Αν το αυτοκίνητο δεν είναι σε ευθεία ή έχει διακοπεί η ισχύς της μπαταρίας, η λειτουργία της απόστασης για άδειασμα μπορεί να μη λειτουργήσει σωστά.
- Η απόσταση για άδειασμα μπορεί να διαφέρει από την πραγματική απόσταση που μπορεί να διανύσει το αυτοκίνητο, καθώς είναι μια εκτίμηση της διαθέσιμης εκτίμησης οδήγησης.
- Ο υπολογιστής ταξιδιού μπορεί να μην εισάγει πρόσθετα καύσιμα αν προσθέσετε στο αυτοκίνητο λιγότερο από 6 λίτρα (1.6 γαλόνια).
- Η απόσταση για άδειασμα μπορεί να διαφέρει σημαντικά ανάλογα με τις οδηγικές συνθήκες, τις οδηγικές συνθήκες και την κατάσταση του αυτοκινήτου.

Ένδειξη αλλαγής ταχύτητας

Ένδειξη μηχανικού κιβώτιου ταχυτήτων (αν έχει τοποθετηθεί)



Αυτή η ένδειξη σας πληροφορεί ποια ταχύτητα συνιστάται, ενώ οδηγείτε, για να κάνετε οικονομία σε καύσιμα.

- Ανέβασμα : ▲2, ▲3, ▲4, ▲5, ▲6
- Κατέβασμα : ▼1, ▼2, ▼3, ▼4, ▼5





Για παράδειγμα

- ▲☞ : Δείχνει ότι συνιστάται να ανεβάσετε ταχύτητα στην 3η ταχύτητα. (Αυτή τη στιγμή ο μοχλός βρίσκεται στην 2η ή 1η ταχύτητα).
- ▼☞ : Δείχνει ότι συνιστάται να κατεβάσετε ταχύτητα στην 3η ταχύτητα. (Αυτή τη στιγμή ο μοχλός βρίσκεται στην 4η, 5η, ή 6η ταχύτητα).

Όταν το σύστημα δε λειτουργεί σωστά, η ένδειξη δεν εμφανίζεται.

Ένδειξη αυτόματου κιβώτιου ταχυτήτων (αν έχει τοποθετηθεί)



OTL045132

Αυτή η ένδειξη εμφανίζει ποιος αυτόματος επιλογέας ταχύτητας έχει επιλεγεί.

- Παρκάρισμα : P
- Όπισθεν : R
- Νεκρά : N
- Οδήγηση : D
- Λειτουργία χειροκίνητου επιλογέα : 1, 2, 3, 4, 5, 6

Ένδειξη κιβώτιου διπλού συμπλέκτη (αν έχει τοποθετηθεί)

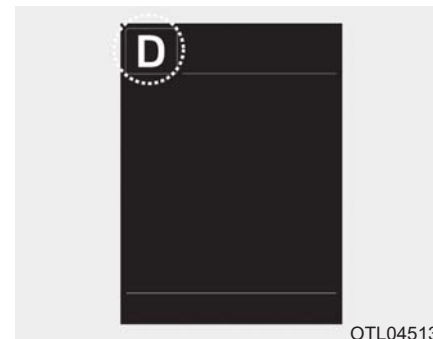

OTL045132

Αυτή η ένδειξη εμφανίζει ποιος αυτόματος επιλογέας ταχύτητας έχει επιλεγεί.

- Παρκάρισμα : P
- Όπισθεν : R
- Νεκρά : N
- Οδήγηση : D
- Λειτουργία χειροκίνητου επιλογέα : D1, D2, D3, D4, D5, D6, D7





Χρήσιμες λειτουργίες του αυτοκινήτου σας

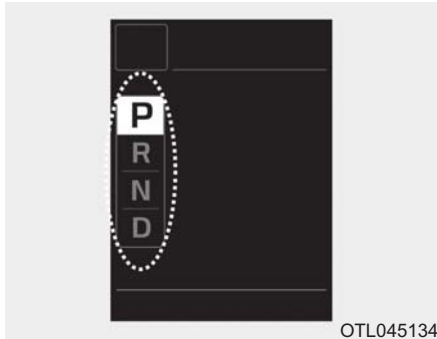

OTL045134

Ένδειξη Pop-up (αν έχει τοποθετηθεί)

Το μήνυμα που εμφανίζεται, υποδεικνύει τη τρέχουσα ταχύτητα εμφανίζεται στο ταμπλό για περίπου 2 δευτερόλεπτα όταν αλλάζετε ταχύτητες (P/R/N/D).

Ένδειξη αυτόματου κιβώτιου /κιβώτιου διπλού συμπλέκτη (Ευρώπη, αν έχει τοποθετηθεί)



OPDE046142

Στη λειτουργία χειροκίνητης επιλογής αυτή η ένδειξη σας ενημερώνει ποια ταχύτητα πρέπει να επιλέξετε, καθώς οδηγείτε για εξοικονόμηση καυσίμων.

- Ένδειξη αυτόματου κιβώτιου
 - Ανέβασμα : ▲2, ▲3, ▲4, ▲5, ▲6
 - Κατέβασμα : ▼1, ▼2, ▼3, ▼4, ▼5

- Ένδειξη κιβώτιου διπλού συμπλέκτη
 - Ανέβασμα : ▲2, ▲3, ▲4, ▲5, ▲6
▲7
 - Κατέβασμα : ▼1, ▼2, ▼3, ▼4,
▼5, ▼6

Για παράδειγμα

- ▲3 : Δείχνει ότι είναι επιθυμητό να ανεβάσετε ταχύτητα στην 3η ταχύτητα (Αυτή τη στιγμή ο μοχλός βρίσκεται στην 2η ή 1η ταχύτητα).
- ▼3 : Δείχνει ότι είναι επιθυμητό να κατεβάσετε ταχύτητα στην 3η (Αυτή τη στιγμή ο μοχλός βρίσκεται στην 4η ή 5η ή 6η ταχύτητα).

Όταν το σύστημα δε λειτουργεί σωστά, η ένδειξη δεν εμφανίζεται.





Προειδοποιητικές και ενδεικτικές λυχνίες

i Πληροφορία

Βεβαιωθείτε ότι όλες οι προειδοποιητικές λυχνίες είναι απενεργοποιημένες, αφού εκκινήσετε τον κινητήρα. Αν οποιαδήποτε λυχνία είναι ακόμα ενεργοποιημένη, αυτό υποδηλώνει μια κατάσταση που απαιτεί προσοχή.

Προειδοποιητική λυχνία αερόσακου



Αυτή η προειδοποιητική λυχνία ανάβει:

- Όταν βάλετε το διακόπτη ανάφλεξης ή το πλήκτρο Engine Start/Stop στη θέση ON.
 - Ανάβει για περίπου 6 δευτερόλεπτα και έπειτα σβήνει.
- Όταν υπάρχει βλάβη στο SRS.

Σε αυτή τη περίπτωση, σας συνιστούμε να ελέγξετε το αυτοκίνητο σας σε έναν Εξουσιοδοτημένο Επισκευαστή HYUNDAI.

Προειδοποιητική λυχνία ζωνών ασφαλείας



Αυτή η προειδοποιητική λυχνία ενημερώνει τον οδηγό, ότι η ζώνη ασφαλείας δεν έχει δεθεί.

Για περισσότερες λεπτομέρειες, ανατρέξτε στο “Ζώνες Ασφαλείας” στο κεφάλαιο 2.

Προειδοποιητική λυχνία χειρόφρενου & υγρών φρένων



Αυτή η προειδοποιητική λυχνία ανάβει:

- Όταν βάλετε το διακόπτη ανάφλεξης ή το πλήκτρο Engine Start/Stop στη θέση ON.
 - Ανάβει για περίπου 3 δευτερόλεπτα και έπειτα σβήνει.
 - Παραμένει αναμένη αν το χειρόφρενο είναι τραβηγμένο.
- Όταν τραβάτε το χειρόφρενο.
- Όταν η στάθμη των υγρών φρένων είναι χαμηλή.
 - Αν η προειδοποιητική λυχνία ανάβει με το χειρόφρενο απελευθερωμένο, σημαίνει ότι η στάθμη των υγρών φρένων είναι χαμηλή.





Χρήσιμες λειτουργίες του αυτοκινήτου σας

Αν η στάθμη υγρών φρένων στο δοχείο είναι χαμηλή:

1. Οδηγήστε προσεκτικά στην πλησιέστερη ασφαλή τοποθεσία και σταματήστε το αυτοκίνητό σας.
2. Με τον κινητήρα σβηστό, ελέγξτε αμέσως τη στάθμη υγρών φρένων και προσθέστε, αν απαιτείται, υγρό. **(Για περισσότερες λεπτομέρειες, ανατρέξτε στο “Υγρό Φρένων” στο κεφάλαιο 7).** Κατόπιν, ελέγξτε όλα τα εξαρτήματα φρένων για διαρροές υγρών.

Αν υπάρχει οποιαδήποτε διαρροή στο σύστημα φρένων, η προειδοποιητική λυχνία παραμένει αναμμένη, ή τα φρένα δε λειτουργούν σωστά μην οδηγείτε το αυτοκίνητο.

Σε αυτή τη περίπτωση, σας συνιστούμε να ρυμουλκήσετε το αυτοκίνητο σας, σε έναν Εξουσιοδοτημένο Επίσκευαστή HYUNDAI και να ελεγχθεί.

Διπλό διαγώνιο σύστημα φρένων

Το αυτοκίνητό σας είναι εξοπλισμένο με διπλό διαγώνιο σύστημα φρένων. Αυτό σημαίνει ότι μπορείτε να φρενάρετε με τους δύο τροχούς ακόμη και αν ένα από τα δύο διαγώνια συστήματα υποστεί βλάβη.

Έχοντας μόνο το ένα από τα δύο συστήματα φρένων σε λειτουργία, απαιτείται μεγαλύτερη διαδρομή στο

πεντάλ του φρένου και μεγαλύτερη πίεση για να σταματήσει το αυτοκίνητο.

Επίσης, το αυτοκίνητο δεν θα σταματήσει στην ίδια απόσταση έχοντας μόνο το ένα σύστημα φρένων σε λειτουργία.

Αν τα φρένα πάθουν βλάβη, ενώ οδηγείτε, επιλέξτε χαμηλότερη σχέση στο κιβώτιο ταχυτήτων, ώστε ο κινητήρας να φρενάρει πιο αποτελεσματικά και σταματήστε το αυτοκίνητο μόλις αυτό είναι ασφαλές.



ΠΡΟΕΙΔΟΠΟΙΗΣΗ

Προειδοποιητική λυχνία χειρόφρενου & υγρών φρένων

Η οδήγηση του αυτοκινήτου με αναμμένη μια προειδοποιητική λυχνία είναι επικίνδυνη. Αν η προειδοποιητική λυχνία χειρόφρενου και υγρών, παραμένει αναμμένη με το χειρόφρενο απελευθερωμένο, αυτό σημαίνει ότι η στάθμη των υγρών φρένων είναι χαμηλή. Σε αυτή τη περίπτωση, σας συνιστούμε να ελέγξετε το αυτοκίνητο σε έναν Εξουσιοδοτημένο Επίσκευαστή HYUNDAI.

Προειδοποιητική λυχνία συστήματος αντιμπλοκαρίσματος φρένων (ABS)



Αυτή η προειδοποιητική λυχνία ανάβει:

- Όταν βάλετε το διακόπτη ανάφλεξης ή το πλήκτρο Engine Start/Stop στη θέση ON.
 - Ανάβει για περίπου 3 δευτερόλεπτα και έπειτα σβήνει.
- Όταν υπάρχει βλάβη με το ABS (Το κανονικό σύστημα φρεναρίσματος θα είναι ακόμα λειτουργικό χωρίς τη βοήθεια του συστήματος αντιμπλοκαρίσματος).

Σε αυτή τη περίπτωση, σας συνιστούμε να ελέγξετε το αυτοκίνητο σας σε έναν Εξουσιοδοτημένο Επίσκευαστή HYUNDAI.





Προειδοποιητική λυχνία συστήματος ηλεκτρονικής κατανο- μής δύναμης πέδησης (EBD)



Αυτές οι δύο προειδοποιητικές
λυχνίες ανάβουν ταυτόχρονα ενώ
οδηγείτε:

- Όταν το ABS και το κανονικό
σύστημα φρεναρίσματος μπορεί
να μη λειτουργούν κανονικά.

Σε αυτή την περίπτωση, σας συ-
νιστούμε να ελέγξετε το αυτοκίνητο
σε έναν Εξουσιοδοτημένο Επισκευ-
αστή HYUNDAI.

ΠΡΟΕΙΔΟΠΟΙΗΣΗ

*Προειδοποιητική λυχνία συστή-
ματος ηλεκτρονικής κατανομής
δύναμης πέδησης (EBD)*

Αν και οι δύο προειδοποιητικές
λυχνίες ABS και χειρόφρενου &
προειδοποιητικής λυχνίας υγρών
φρένων ανάψουν και παρα-
μείνουν αναμμένες, το σύστημα
φρένων του αυτοκινήτου σας
μπορεί να μη λειτουργεί κανονι-
κά και μπορεί να αντιμετωπίσει-
τε μια ξαφνική και επικίνδυνη
κατάσταση κατά τη διάρκεια
ενός ξαφνικού φρεναρίσματος.
Σε αυτή την περίπτωση, απο-
φύγετε τις υψηλές ταχύτητες
οδήγησης και τα απότομα φρε-
ναρίσματα. Σας συνιστούμε να
συντηρήσετε το σύστημα σε
έναν Εξουσιοδοτημένο Επισκευ-
αστή HYUNDAI.

Πληροφορία - Προειδοποιη- τική λυχνία συστήματος ηλεκτρονικής κατανομής δύναμης πέδησης (EBD)

Αν η προειδοποιητική λυχνία ABS
είναι αναμμένη ή και η προειδοποιητι-
κή λυχνία ABS και ή προειδοποιητική
λυχνία Χειρόφρενου και Υγρού φρέ-
νων είναι αναμμένες, τότε το ταχύμε-
τρο ή ο χιλιομετρητής μπορεί να μη
λειτουργούν. Επίσης, η προειδοποιη-
τική λυχνία EPS μπορεί να ανάβει και
η προσπάθεια για το στρίψιμο του
τιμονιού να αυξάνει να μειώνεται.

Αν συμβεί αυτό, σας συνιστούμε να
ελέγξετε το σύστημα σε έναν Εξουσιο-
δοτημένο Επισκευαστή HYUNDAI.



Χρήσιμες λειτουργίες του αυτοκινήτου σας

Προειδοποιητική Λυχνία Ηλεκτρικού Φρένου Στάθμευσης (EPB) (αν έχει τοποθετηθεί)

EPB

Αυτή η προειδοποιητική λυχνία ανάβει:

- Όταν βάλετε το διακόπτη ανάφλεξης ή το πλήκτρο Engine Start/Stop στη θέση ON.
 - Ανάβει περίπου για 3 δευτερόλεπτα και έπειτα σβήνει.
- Όταν υπάρχει βλάβη στο EPB.

Σε αυτή τη περίπτωση, σας συνιστούμε να ελέγξετε το αυτοκίνητο σας σε έναν Εξουσιοδοτημένο Επισκευαστή HYUNDAI.

i Πληροφορία

Η Προειδοποιητική Λυχνία Ηλεκτρικού Φρένου Στάθμευσης (EPB) μπορεί να ανάψει, όταν η Ενδεικτική Λυχνία (ESC) ανάψει για να δείξει ότι το ESC δε λειτουργεί σωστά (Αυτό δε σημαίνει ότι ειπάρχει βλάβη στο EPB).

Ενδεικτική λυχνία AUTO HOLD (αν έχει τοποθετηθεί)

**AUTO
HOLD**

Αυτή η ενδεικτική λυχνία ανάβει:

- [Λευκό] Όταν ενεργοποιείται το σύστημα auto hold πιέζοντας το πλήκτρο AUTO HOLD.
- [Πράσινο] Όταν σταματάει τελείως το αυτοκίνητο, πιέζοντας το πεντάλ φρένων με το σύστημα auto hold ενεργοποιημένο.
- [Κίτρινο] Όταν υπάρχει βλάβη με το σύστημα auto hold.

Σε αυτή τη περίπτωση, σας συνιστούμε να ελέγξετε το αυτοκίνητο σας σε έναν Εξουσιοδοτημένο Επισκευαστή HYUNDAI.

Για περισσότερες λεπτομέρειες ανατρέξτε στο “Auto Hold” στο κεφάλαιο 5.

Προειδοποιητική λυχνία συστήματος ηλεκτρονικής υποβο- ήθησης (EPS)



Αυτή η προειδοποιητική λυχνία ανάβει:

- Όταν βάλετε το διακόπτη ανάφλεξης ή το πλήκτρο Engine Start/Stop στη θέση ON.
 - η Ενδεικτική λυχνία ανάβει όταν το κλειδί ανάφλεξης είναι στη θέση ON και σβήνει μετά από περίπου 3 δευτερόλεπτα.
- Όταν υπάρχει βλάβη με το EPS.

Σε αυτή τη περίπτωση, σας συνιστούμε να ελέγξετε το αυτοκίνητο σας σε έναν Εξουσιοδοτημένο Επισκευαστή HYUNDAI.





Ενδεικτική λυχνία βλάβης (MIL)



Αυτή η προειδοποιητική λυχνία ανάβει:

- Όταν βάλετε το διακόπτη ανάφλεξης ή το πλήκτρο Engine Start/Stop στη θέση ON.
 - Ανάβει για περίπου 3 δευτερόλεπτα και μετά σβήνει.
- Όταν υπάρχει βλάβη στο σύστημα ελέγχου εκπομπών ρύπων.

Σε αυτή τη περίπτωση, σας συνιστούμε να ελέγξετε το αυτοκίνητο σας σε έναν Εξουσιοδοτημένο Επισκευαστή HYUNDAI.

ΣΗΜΕΙΩΣΗ

Η οδήγηση με αναμμένη την Ενδεικτική Λυχνία Βλάβης Συστήματος Ελέγχου Εκπομπών Ρύπων (MIL) μπορεί να προκαλέσει ζημιά στα συστήματα ελέγχου εκπομπών ρύπων, που ίσως επηρεάσει τη δυνατότητα οδήγησης και/ή την οικονομία καυσίμου.

ΣΗΜΕΙΩΣΗ - Βενζινοκινητήρας

Αν ανάβει η Ενδεικτική Λυχνία Βλάβης (MIL), είναι πιθανή ενδεχόμενη ζημιά στον καταλύτη που μπορεί να έχει ως αποτέλεσμα απώλεια ισχύος του κινητήρα.

Σε αυτή τη περίπτωση, σας συνιστούμε να ελέγξετε το αυτοκίνητο σας σε έναν Εξουσιοδοτημένο Επισκευαστή HYUNDAI το συντομότερο δυνατόν.

ΣΗΜΕΙΩΣΗ - Πετρελαιοκινητήρας

Αν αναβοσβήνει η Ενδεικτική Λυχνία Βλάβης (MIL), μπορεί να υπάρχει βλάβη που σχετίζεται με τη ρύθμιση της ποσότητας ψεκασμού, που πιθανόν να οδηγήσει σε απώλεια ισχύος του κινητήρα, θόρυβο αναφλέξεων και αύξηση των εκπομπών ρύπων.

Σε αυτή τη περίπτωση, σας συνιστούμε να ελέγξετε το σύστημα σε έναν Εξουσιοδοτημένο Επισκευαστή HYUNDAI.

Προειδοποιητική λυχνία συστήματος φόρτισης



Αυτή η προειδοποιητική λυχνία ανάβει:

- Όταν υπάρχει βλάβη είτε με τον εναλλακτήρα είτε με το ηλεκτρικό σύστημα φόρτισης.

Αν υπάρχει βλάβη είτε με τον εναλλακτήρα, είτε με το ηλεκτρικό σύστημα φόρτισης:

1. Οδηγήστε το αυτοκίνητο στην πλησιέστερη ασφαλή τοποθεσία.
2. Με τον κινητήρα σβηστό, ελέγξτε τον ιμάντα του εναλλακτήρα για λασκάρισμα ή σκισίματα.

Αν ο ιμάντας είναι σωστά ρυθμισμένος, υπάρχει πρόβλημα κάπου στο ηλεκτρικό σύστημα φόρτισης. Σε αυτή τη περίπτωση, σας συνιστούμε να ελέγξετε το αυτοκίνητο σας σε έναν Εξουσιοδοτημένο Επισκευαστή HYUNDAI το συντομότερο δυνατόν.





Χρήσιμες λειτουργίες του αυτοκινήτου σας

Προειδοποιητική λυχνία πίεσης λαδιού κινητήρα



Αυτή η προειδοποιητική λυχνία ανάβει:

- Όταν η πίεση του λαδιού κινητήρα είναι χαμηλή.

Αν η πίεση λαδιού είναι χαμηλή:

1. Οδηγήστε το αυτοκίνητο στην πλησιέστερη ασφαλή τοποθεσία.
2. Σβήστε τον κινητήρα και ελέγξτε τη στάθμη λαδιού κινητήρα (Για περισσότερες λεπτομέρειες, ανατρέξτε στο “Λάδι Κινητήρα” στο κεφάλαιο 7). Αν η στάθμη είναι χαμηλή, προσθέστε λάδι .

Αν η προειδοποιητική λυχνία παραμείνει αναμμένη, αφού προσθέσετε λάδι ή αν δεν έχετε λάδι, σας συνιστούμε να ελέγξετε το αυτοκίνητο σας σε έναν Εξουσιοδοτημένο Επισκευαστή HYUNDAI.

ΣΗΜΕΙΩΣΗ

- Αν ο κινητήρας δεν σβήσει αμέσως αφότου ανάψει η προειδοποιητική λυχνία πίεσης λαδιού του κινητήρα, μπορεί να προκληθεί ζημιά στον κινητήρα.
- Αν η προειδοποιητική λυχνία παραμείνει αναμμένη, ενώ ο κινητήρας είναι αναμμένος, σημαίνει ότι μπορεί να υπάρχει σοβαρή βλάβη κινητήρα ή δυσλειτουργία. Σε αυτή τη περίπτωση,
 1. Σταματήστε το αυτοκίνητο, όσο πιο γρήγορα είναι ασφαλές.
 2. Σβήστε το κινητήρα και ελέγξτε τη στάθμη λαδιού κινητήρα. Αν η στάθμη λαδιού κινητήρα είναι χαμηλή, γεμίστε με λάδι κινητήρα στην επιθυμητή στάθμη.
 3. Εκκινήστε πάλι τον κινητήρα. Αν η προειδοποιητική λυχνία παραμείνει αναμμένη, αφού εκκινήσετε τον κινητήρα, σβήστε αμέσως τον κινητήρα. Σε αυτή τη περίπτωση, σας συνιστούμε να ελέγξετε το αυτοκίνητο σας σε έναν Εξουσιοδοτημένο Επισκευαστή HYUNDAI.

Προειδοποιητική λυχνία χαμηλής στάθμης καυσίμου



Αυτή η προειδοποιητική λυχνία ανάβει:

Όταν το ρεζερβουάρ είναι σχεδόν άδειο.

Προσθέστε καύσιμα, όσο το δυνατόν συντομότερα.

ΣΗΜΕΙΩΣΗ

Αν οδηγείτε με τη προειδοποιητική λυχνία Χαμηλής Στάθμης Καυσίμων αναμμένη ή με τη στάθμη καυσίμων κάτω από το “0 ή E (Άδειο)” μπορεί να προκληθεί ρετάριασμα στον κινητήρα και να προκληθεί βλάβη στο καταλύτη (αν έχει τοποθετηθεί).





Προειδοποιητική Λυχνία Master



Αυτή η ενδεικτική λυχνία ανάβει:

- Όταν υπάρχει βλάβη στα παρακάτω συστήματα.
 - Χαμηλή στάθμη υγρού πλυστικής (αν έχει τοποθετηθεί)
 - Βλάβη εξωτερικής λάμπας (αν έχει τοποθετηθεί)
 - Βλάβη έξυπνης μεσαίας δέσμης (αν έχει τοποθετηθεί)
 - Δυσλειτουργία Ανίχνευσης Τυφλού Σημείου (BSD) (αν έχει τοποθετηθεί)
 - Δυσλειτουργία Αυτόνομης Έκτακτης Πέδησης (AEB) (αν έχει τοποθετηθεί)
 - Δυσλειτουργία Λειτουργία Πληροφορίας Ορίου Ταχύτητας (SLIF) (αν έχει τοποθετηθεί)
 - Δυσλειτουργία Προηγμένης Τεχνολογίας Cruise Control (αν έχει τοποθετηθεί)
 - Δυσλειτουργία Συστήματος παρακολούθησης πίεσης ελαστικών (TPMS, αν έχει τοποθετηθεί)

Για να αναγνωρίσετε τις λεπτομέρειες της προειδοποίησης, δείτε την οθόνη LCD.

Προειδοποιητική λυχνία Χαμηλής Πίεσης Ελαστικών (αν έχει τοποθετηθεί)



Αυτή η προειδοποιητική λυχνία ανάβει:

- Όταν βάλετε το διακόπτη ανάφλεξης ή το πλήκτρο Engine Start/Stop στη θέση ON.
 - Ανάβει για περίπου 3 δευτερόλεπτα και μετά σβήνει
- Όταν ένα ή περισσότερα από τα ελαστικά σας, έχουν σημαντικά χαμηλή πίεση (Η τοποθέτηση των ελαστικών με χαμηλή πίεση φαίνεται στην οθόνη LCD).

Για περισσότερες πληροφορίες, ανατρέξτε στο “Σύστημα Ελέγχου Πίεσης Ελαστικών” στο κεφάλαιο 6.

Αυτή η προειδοποιητική λυχνία παραμένει αναμμένη, αφού αναβοσβήνει για περίπου 60 δευτερόλεπτα, ή επαναλαμβάνει το αναβοσβήνισμα και σβήνει σε διαστήματα περίπου 3 δευτερολέπτων:

- Όταν υπάρχει βλάβη με το TPMS. Σε αυτή τη περίπτωση, σας συνιστούμε να ελέγξετε το αυτοκίνητο σας σε έναν Εξουσιοδοτημένο Επισκευαστή HYUNDAI το συντομότερο δυνατόν.

Για περισσότερες λεπτομέρειες, ανατρέξτε στο “Σύστημα Ελέγχου Πίεσης Ελαστικών (TPMS)” στο κεφάλαιο 6.



ΠΡΟΕΙΔΟΠΟΙΗΣΗ

Ασφαλές σταμάτημα

- Το TPMS δεν μπορεί να σας προειδοποιήσει για σοβαρές και απότομες ζημιές που προκαλούνται από εξωτερικούς παράγοντες.
- Αν παρατηρήσετε οποιαδήποτε αστάθεια του αυτοκινήτου, πάρτε αμέσως το πόδι σας από το πεντάλ γκαζιού, πιέστε τα φρένα σταδιακά με λίγη δύναμη και σιγά σιγά μετακινηθείτε σε μία ασφαλή τοποθεσία εκτός δρόμου.





Χρήσιμες λειτουργίες του αυτοκινήτου σας

Προειδοποιητική Λυχνία Φίλτρου Καυσίμου (Πετρελαιοκινητήρας)



Αυτή η προειδοποιητική λυχνία ανάβει:

- Όταν συσσωρευτεί νερό στο φίλτρο καυσίμου.
Σε αυτή τη περίπτωση, αφαιρέστε το νερό από το φίλτρο καυσίμου

Για περισσότερες λεπτομέρειες, ανατρέξτε στο “Φίλτρο Καυσίμου” στο κεφάλαιο 7.

ΣΗΜΕΙΩΣΗ

- Όταν η προειδοποιητική λυχνία φίλτρου καυσίμου ανάβει, η δύναμη του κινητήρα (ταχύτητα αυτοκινήτου και στροφές ρελαντί) μπορεί να μειωθεί.
- Αν συνεχίσετε να οδηγείτε με τη προειδοποιητική λυχνία αναμμένη, εξαρτήματα του κινητήρα (μπεκ, common rail, αντλία υψηλής πίεσης καυσίμου) μπορεί να πάθουν ζημιά. Αν συμβεί αυτό, σας συνιστούμε να ελέγξετε το αυτοκίνητο σε έναν Εξουσιοδοτημένο Επισκευαστή HYUNDAI το συντομότερο δυνατόν.

Προειδοποιητική Λυχνία Συστήματος Εκπομπών Ρύπων (DPF) (Πετρελαιοκινητήρας)



Αυτή η προειδοποιητική λυχνία ανάβει:

- Όταν υπάρχει βλάβη με το σύστημα Φίλτρου Σωματιδίων Πετρελαίου (DPF).
- Όταν αυτή η προειδοποιητική λυχνία ανάβει, μπορεί να να σβήσει, αφού οδηγήσετε το αυτοκίνητο:
 - με περισσότερο από 60 km/h, ή
 - με πάνω από 2η ταχύτητα με 1500 ~ 2000 σελ για συγκεκριμένο χρονικό διάστημα (περίπου 25 λεπτά).

Αν η προειδοποιητική λυχνία αναβοσβήνει παρά τη διαδικασία (σε αυτή τη περίπτωση θα εμφανιστεί ένα προειδοποιητικό μήνυμα στην LCD), σας συνιστούμε να ελέγξετε το σύστημα DPF σε έναν Εξουσιοδοτημένο Επισκευαστή HYUNDAI.

ΣΗΜΕΙΩΣΗ

Αν συνεχίσετε να οδηγείτε με τη προειδοποιητική λυχνία DPF να αναβοσβήνει για μεγάλο χρονικό διάστημα, το σύστημα DPF μπορεί να υποστεί βλάβη και να χειροτερέψει η κατανάλωση καυσίμων.

Ενδεικτική Λυχνία προθέρμανσης (Πετρελαιοκινητήρας)



Αυτή η ενδεικτική λυχνία ανάβει:

- Όταν ο κινητήρας προθερμαίνεται με το διακόπτη ανάφλεξης ή το πλήκτρο Engine Start/Stop στη θέση ON.
 - Ο κινητήρας μπορεί να εκκινηθεί, αφού η ενδεικτική λυχνία προθέρμανσης σβήσει.
 - Ο χρόνος που η λυχνία παραμένει αναμμένη σχετίζεται με τη θερμοκρασία του νερού τη θερμοκρασία του αέρα και την κατάσταση της μπαταρίας.

Αν η ενδεικτική λυχνία προθέρμανσης συνεχίσει να ανάβει ή να αναβοσβήνει αφότου ο κινητήρας έχει ζεσταθεί ή κατά την οδήγηση, μπορεί να υπάρχει βλάβη με το σύστημα προθέρμανσης κινητήρα.

Σε αυτή τη περίπτωση, σας συνιστούμε να ελέγξετε το αυτοκίνητο σας σε έναν Εξουσιοδοτημένο Επισκευαστή HYUNDAI.





i Πληροφορία

Αν ο κινητήρας δεν εκκινηθεί μέσα σε 10 δευτερόλεπτα αφότου ολοκληρωθεί η προθέρμανση, γυρίστε ξανά το διακόπτη ανάφλεξης ή το πλήκτρο Engine Start/Stop στη θέση LOCK ή OFF μέσα σε 10 δευτερόλεπτα και κατόπιν στη θέση ON, προκειμένου να γίνει πάλι προθέρμανση.

Ενδεικτική Λυχνία Ηλεκτρονικού Έλεγχου Ευστάθειας (ESC) (αν έχει τοποθετηθεί)

Αυτή η ενδεικτική λυχνία ανάβει:

- Όταν βάλετε το διακόπτη ανάφλεξης ή το πλήκτρο Engine Start/Stop στη θέση ON.
 - Ανάβει για περίπου 3 δευτερόλεπτα και μετά σβήνει.
- Όταν υπάρχει βλάβη με το ESC.

Σε αυτή τη περίπτωση, σας συνιστούμε να ελέγξετε το αυτοκίνητο σας σε έναν Εξουσιοδοτημένο Επισκευαστή HYUNDAI το συντομότερο δυνατόν.

Αυτή η ενδεικτική λυχνία αναβοσβήνει

- Όταν το ESC είναι σε λειτουργία.

Για περισσότερες λεπτομέρειες, ανατρέξτε στο “Ηλεκτρονικός Έλεγχος Ευστάθειας” στο κεφάλαιο 5.

Ενδεικτική Λυχνία Ηλεκτρονικού Έλεγχου Ευστάθειας (ESC) OFF (αν έχει τοποθετηθεί)

Αυτή η ενδεικτική λυχνία ανάβει:

- Όταν βάλετε το διακόπτη ανάφλεξης ή το πλήκτρο Engine Start/Stop στη θέση ON.
 - Ανάβει για περίπου 3 δευτερόλεπτα και μετά σβήνει.
- Όταν απενεργοποιείτε το σύστημα ESC πιέζοντας το πλήκτρο ESC OFF.

Για περισσότερες λεπτομέρειες, ανατρέξτε στο “Ηλεκτρονικός Έλεγχος Ευστάθειας” στο κεφάλαιο 5.





Χρήσιμες λειτουργίες του αυτοκινήτου σας

Ενδεικτική Λυχνία AUTO STOP (αν έχει τοποθετηθεί)



Αυτή η ενδεικτική λυχνία ανάβει:

- Όταν ο κινητήρας μπαίνει στη λειτουργία Idle Stop του συστήματος ISG (Idle Stop and Go).

Αυτή η ενδεικτική λυχνία αναβοσβήνει:

- Όταν η αυτόματη εκκίνηση προκύπτει, η ένδειξη AUTO STOP στο ταμπλό θα αναβοσβήνει για 5 δευτερόλεπτα.

Για περισσότερες λεπτομέρειες, ανατρέξτε στο σύστημα “ISG (Idle Stop and Go)” στο κεφάλαιο 5.

i Πληροφορία

Όταν ο κινητήρας εκκινείται αυτόματα από το σύστημα ISG, μπορεί να ανάψουν για ορισμένα δευτερόλεπτα, μερικές προειδοποιητικές λυχνίες (ABS, ESC, ESC OFF, EPS ή η προειδοποιητική λυχνία χειρόφρενου).

Αυτό συμβαίνει εξαιτίας της χαμηλής τάσης της μπαταρίας, δεν σημαίνει ότι το σύστημα έχει βλάβη.

3-60

Ενδεικτική Λυχνία Immobilizer (χωρίς έξυπνο κλειδί) (αν έχει τοποθετηθεί)



Αυτή η ενδεικτική λυχνία ανάβει:

- Όταν το αυτοκίνητο ανιχνεύει σωστά το immobilizer στο κλειδί, ενώ ο διακόπτης ανάφλεξης είναι στη θέση ON.
 - Σε αυτό το σημείο, μπορείτε να εκκινήσετε τον κινητήρα.
 - Η ενδεικτική λυχνία σβήνει μόλις ξεκινήσετε τον κινητήρα

Αυτή η ενδεικτική λυχνία αναβοσβήνει:

- Όταν υπάρχει βλάβη με το σύστημα immobilizer.

Σε αυτή τη περίπτωση, σας συνιστούμε να ελέγξετε το αυτοκίνητο σας σε έναν Εξουσιοδοτημένο Επισκευαστή HYUNDAI το συντομότερο δυνατόν.

Ενδεικτική λυχνία immobilizer (με έξυπνο κλειδί) (αν έχει τοποθετηθεί)



Αυτή η ενδεικτική λυχνία ανάβει μέχρι και για 30 δευτερόλεπτα:

- Όταν το αυτοκίνητο ανιχνεύει σωστά το έξυπνο κλειδί ενώ το πλήκτρο Engine Start/Stop είναι στη θέση ACC ή ON.
 - Σε αυτό το σημείο, μπορείτε να εκκινήσετε τον κινητήρα.
 - Η ενδεικτική λυχνία σβήνει μόλις ξεκινήσετε τον κινητήρα.

Αυτή η ενδεικτική λυχνία αναβοσβήνει για μερικά δευτερόλεπτα:

- Όταν το έξυπνο κλειδί δεν είναι μέσα στο αυτοκίνητο.
 - Σε αυτή τη περίπτωση, δε μπορείτε να εκκινήσετε τον κινητήρα.





Αυτή η ενδεικτική λυχνία ανάβει για 2 δευτερόλεπτα και σβήνει:

- Όταν το αυτοκίνητο δεν ανιχνεύει το έξυπνο κλειδί, το οποίο είναι μέσα στο αυτοκίνητο ενώ το πλήκτρο Engine Start/Stop είναι στη θέση ON.

Σε αυτή τη περίπτωση, σας συνιστούμε να ελέγξετε το αυτοκίνητο σας σε έναν Εξουσιοδοτημένο Επισκευαστή HYUNDAI

Αυτή η ενδεικτική λυχνία ανάβοσβήνει:

- Όταν η μπαταρία στο έξυπνο κλειδί είναι αδύναμη.
 - Σε αυτή τη περίπτωση, δε μπορείτε να εκκινήσετε τον κινητήρα. Όμως μπορείτε να εκκινήσετε τον κινητήρα, αν πιέσετε το πλήκτρο Engine Start/Stop με το έξυπνο κλειδί. **(Για περισσότερες λεπτομέρειες, ανατρέξτε στο “Εκκίνηση Κινητήρα” στο κεφάλαιο 5).**
- Όταν υπάρχει βλάβη στο σύστημα immobilizer.

Σε αυτή τη περίπτωση, σας συνιστούμε να ελέγξετε το αυτοκίνητο σας σε έναν Εξουσιοδοτημένο Επισκευαστή HYUNDAI το συντομότερο δυνατόν.

Ενδεικτική Λυχνία Φλας

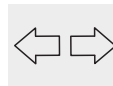

Αυτή η ενδεικτική λυχνία ανάβοσβήνει:

- Όταν ενεργοποιείτε το φλας.

Αν συμβεί οτιδήποτε από τα παρακάτω, μπορεί να υπάρχει βλάβη σε το σύστημα φλας. Σε αυτή τη περίπτωση, σας συνιστούμε να ελέγξετε το αυτοκίνητο σας σε έναν Εξουσιοδοτημένο Επισκευαστή HYUNDAI.

- Η ενδεικτική λυχνία δεν αναβοσβήνει, αλλά ανάβει.
- Η ενδεικτική λυχνία αναβοσβήνει πιο γρήγορα.
- Η ενδεικτική λυχνία δεν ανάβει καθόλου.

Αν προκύψει οποιαδήποτε από αυτές τις συνθήκες, σας συνιστούμε να ελέγξετε το αυτοκίνητο σε έναν Εξουσιοδοτημένο Επισκευαστή HYUNDAI.

Ενδεικτική Λυχνία Μεσαίας Σκάλας (αν έχει τοποθετηθεί)



Αυτή η ενδεικτική λυχνία ανάβει:

- Όταν οι προβολείς είναι αναμμένοι.

Ενδεικτική Λυχνία Μεγάλης Σκάλας



Αυτή η ενδεικτική λυχνία ανάβει:

- Όταν οι προβολείς είναι αναμμένοι και στη θέση μεγάλης σκάλας
- όταν ο μοχλός φλας τραβιέται στη θέση σινιάλου.



Χρήσιμες λειτουργίες του αυτοκινήτου σας

Ενδεικτική Λυχνία Έξυπνης Μεγάλης Σκάλας (αν έχει τοποθετηθεί)



Αυτή η ενδεικτική λυχνία ανάβει:

- Όταν οι προβολείς είναι αναμμένοι με το διακόπτη φώτων στη θέση φώτων AUTO
- Αν το αυτοκίνητο σας ανιχνεύσει αυτοκίνητο να πλησιάζει ή να διέρχεται, το σύστημα Έξυπνης Μεγάλης Σκάλας θα αλλάξει από τη μεγάλη σκάλα στη μεσαία αυτόματα.

Για περισσότερες λεπτομέρειες ανατρέξτε στο "Έξυπνη Μεγάλη Σκάλα" σε αυτό το κεφάλαιο.

Ενδεικτική Λυχνία Φώτων Θέσης

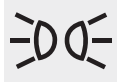

Αυτή η ενδεικτική λυχνία ανάβει:

- Όταν τα φώτα θέσης ή οι προβολείς ανάβουν.

Ενδεικτική Λυχνία Εμπρός προβολέων ομίχλης (αν έχει τοποθετηθεί)



Αυτή η ενδεικτική λυχνία ανάβει:

Όταν οι εμπρός προβολείς ομίχλης ανάβουν.

Ενδεικτική λυχνία πίσω προβολέων ομίχλης (αν έχει τοποθετηθεί)



Αυτή η ενδεικτική λυχνία ανάβει:

- Όταν οι πίσω προβολείς ομίχλης ανάβουν.

Ενδεικτική λυχνία Προβολέα LED (αν έχει τοποθετηθεί)



Αυτή η προειδοποιητική λυχνία ανάβει:

- Όταν γυρίζετε τον διακόπτη ανάφλεξης ή το πλήκτρο Engine Start/Stop button στη θέση ΟΝ.
- Όταν υπάρχει δυσλειτουργία με τον προβολέα LED.

Σε αυτή τη περίπτωση, σας συνιστούμε να ελέγξετε το αυτοκίνητο σε έναν Εξουσιοδοτημένο Επισκευαστή HYUNDAI.

Αυτή η προειδοποιητική λυχνία αναβοσβήνει:

Όταν υπάρχει μια δυσλειτουργία με ένα σχετικό εξάρτημα με τον προβολέα LED.

Σε αυτή τη περίπτωση, σας συνιστούμε να ελέγξετε το αυτοκίνητο σε έναν Εξουσιοδοτημένο Επισκευαστή HYUNDAI.

ΣΗΜΕΙΩΣΗ

Συνεχόμενη οδήγηση με την Προειδοποιητική Λυχνία Προβολέα LED να ανάβει ή να αναβοσβήνει, μπορεί να μειώσει την διάρκεια ζωής του προβολέα LED.

Cruise Indicator Light (αν έχει τοποθετηθεί)



Αυτή η ενδεικτική λυχνία ανάβει:

- Όταν το σύστημα cruise control είναι ενεργοποιημένο.

Για περισσότερες λεπτομέρειες, ανατρέξτε στο "Σύστημα Cruise Control" στο κεφάλαιο 5.





Ενδεικτική Λυχνία Cruise SET (αν έχει τοποθετηθεί)

Αυτή η ενδεικτική λυχνία ανάβει:

- Όταν ρυθμίζετε την ταχύτητα cruise control.

Για περισσότερες λεπτομέρειες ανατρέξτε στο "Σύστημα Cruise Control" στο κεφάλαιο 5.

Ενδεικτική Λυχνία Ορίου Ταχύτητας (αν έχει τοποθετηθεί)



Αυτή η ενδεικτική λυχνία ανάβει:

- Όταν είναι ενεργοποιημένο το όριο ταχύτητας.

Για περισσότερες λεπτομέρειες ανατρέξτε στο "Σύστημα Ελέγχου Ορίου Ταχύτητας" στο κεφάλαιο 5.

Ενδεικτική Λυχνία Λει- τουργίας SPORT (αν έχει τοποθετηθεί)

Αυτή η ενδεικτική λυχνία ανάβει:

- Όταν επιλέγετε λειτουργία "SPORT" για λειτουργία οδήγησης.

Για περισσότερες λεπτομέρειες ανατρέξτε στο "Όλοκληρωμένο Σύστημα Ελέγχου Λειτουργίας Οδήγησης" στο κεφάλαιο 5.

Ενδεικτική Λυχνία Λει- τουργία ECO (αν έχει τοποθετηθεί)

Αυτή η ενδεικτική λυχνία ανάβει:

- Όταν επιλέξετε τη λειτουργία "ECO" ως λειτουργία οδήγησης.

Για περισσότερες λεπτομέρειες ανατρέξτε στο "Όλοκληρωμένο Σύστημα Ελέγχου Λειτουργίας Οδήγησης" στο κεφάλαιο 5.

Προειδοποιητική Λυχνία Αυτόνομης Έκτακτης Πέδησης (AEB) (αν έχει τοποθετηθεί)



Αυτή η ενδεικτική λυχνία ανάβει:

- Όταν ρυθμίζετε το διακόπτη ανάφλεξης ή το πλήκτρο Engine Start/Stop στη θέση ON.

- Ανάβει για περίπου 3 δευτερόλεπτα και μετά σβήνει.

- Όταν υπάρχει βλάβη στο AEB.

Σε αυτή τη περίπτωση, σας συνιστούμε να ελέγξετε το αυτοκίνητο σε έναν Εξουσιοδοτημένο Επισκευαστή HYUNDAI.

Για περισσότερες πληροφορίες, ανατρέξτε στο "Αυτόνομη Έκτακτη Πέδηση (AEB)" στο κεφάλαιο 5.





Χρήσιμες λειτουργίες του αυτοκινήτου σας

Ενδεικτική Λυχνία Συστήματος Προειδοποίησης Αλλαγής Λωρίδας(LDWS) (αν έχει τοποθετηθεί)



Αυτή η ενδεικτική λυχνία ανάβει:

- [Πράσινο] Όταν ενεργοποιείτε το σύστημα προειδοποίησης αλλαγής λωρίδας,
- [Λευκό] Όταν οι συνθήκες λειτουργίας του συστήματος δεν ικανοποιούνται ή όταν ο αισθητήρας δεν ανιχνεύει τη λωρίδα.
- [Κίτρινο] Όταν υπάρχει μια βλάβη με το σύστημα προειδοποίησης αλλαγής λωρίδας.
Σε αυτή τη περίπτωση, σας συνιστούμε να ελέγξετε το αυτοκίνητο σας σε έναν Εξουσιοδοτημένο Επισκευαστή HYUNDAI.

Για περισσότερες λεπτομέρειες ανατρέξτε στο “Σύστημα Προειδοποίησης Αλλαγής Λωρίδας (LDWS)” στο κεφάλαιο 5.

Ενδεικτική Λυχνία Συστήματος Υποβοήθησης Παραμονής στη Λωρίδα (LKAS) (αν έχει τοποθετηθεί)



Αυτή η ενδεικτική λυχνία ανάβει:

- [Πράσινο] Όταν οι συνθήκες λειτουργίας του συστήματος ικανοποιούνται.
- [Λευκό] Οι συνθήκες λειτουργίας του συστήματος δεν ικανοποιούνται
- [Κίτρινο] Υπάρχει βλάβη στο LKAS.
Σε αυτή τη περίπτωση, σας συνιστούμε να ελέγξετε το αυτοκίνητο σας σε έναν Εξουσιοδοτημένο Επισκευαστή HYUNDAI.

Για περισσότερες λεπτομέρειες ανατρέξτε στο “Σύστημα Υποβοήθησης Παραμονής στη Λωρίδα (LKAS)” στο κεφάλαιο 5.

Προειδοποιητική Λυχνία Παγωμένου Δρόμου (αν έχει τοποθετηθεί)



Αυτή η προειδοποιητική λυχνία προειδοποιεί τον οδηγό ότι ο δρόμος μπορεί να είναι παγωμένος.

Όταν η θερμοκρασία του όργανου εξωτερικής θερμοκρασίας είναι περίπου κάτω από 4°C (40°F), η Προειδοποιητική Λυχνία Παγωμένου Δρόμου και το Όργανο Εξωτερικής Θερμοκρασίας αναβοσβήνει και μετά ανάβει. Επίσης, το προειδοποιητικό καμπανάκι χτυπάει 1 φορά.

i Πληροφορία

Αν η προειδοποιητική λυχνία παγωμένου δρόμου εμφανιστεί ενώ οδηγείτε, θα πρέπει να οδηγήσετε με περισσότερη προσοχή και ασφάλεια, αποφεύγοντας την υπερβολική ταχύτητα, την γρήγορη επιτάχυνση, τα ξαφνικά φρεναρίσματα ή τις απότομες στροφές κτλ.





Μυνήματα Οθόνης LCD

Επιλέξτε τη θέση "P"

(για σύστημα με έξυπνο κλειδί και αυτόματο κιβώτιο/κιβώτιο διπλού συμπλέκτη)

Αυτό το προειδοποιητικό μήνυμα θα ανάψει, αν προσπαθήσετε να απενεργοποιήσετε τον κινητήρα χωρίς ο επιλογέας ταχυτήτων να βρίσκεται στη θέση P (Park).

Σε αυτή τη περίπτωση, το πλήκτρο Engine Start/Stop γυρίζει στη θέση ACC (Αν πιέσετε το πλήκτρο Engine Start/Stop μια φορά ακόμη, θα γυρίσει στη θέση ON).

Χαμηλή μπαταρία κλειδιού (για σύστημα με έξυπνο κλειδί)

Αυτό το προειδοποιητικό μήνυμα ανάβει αν η μπαταρία του έξυπνου κλειδιού έχει αποφορτιστεί όταν το πλήκτρο Engine Start/Stop είναι στη θέση OFF

Πιέστε το πλήκτρο εκκίνησης, ενώ γυρίζετε το τιμόνι (για σύστημα με έξυπνο κλειδί)

Αυτό το προειδοποιητικό μήνυμα ανάβει αν το τιμόνι δεν κλειδώνει κανονικά όταν πιέσετε το πλήκτρο Engine Start/Stop.

Πιέστε το πλήκτρο Engine Start/Stop ενώ γυρίζετε το τιμόνι δεξιά και αριστερά.

Ξεκλείδωμα τιμονιού (για σύστημα με έξυπνο κλειδί)

Αυτό το προειδοποιητικό μήνυμα ανάβει αν το τιμόνι δεν κλειδώνει όταν το πλήκτρο Engine Start/Stop είναι στη θέση OFF.

Έλεγχος συστήματος κλειδώματος τιμονιού (για σύστημα με έξυπνο κλειδί)

Αυτό το προειδοποιητικό μήνυμα ανάβει αν το τιμόνι δε κλειδώνει κανονικά όταν πλήκτρο Engine Start/Stop είναι στη θέση OFF.

Πιέστε το πεντάλ φρένου για να εκκινηθεί ο κινητήρας (για σύστημα με έξυπνο κλειδί και μηχανικό κιβώτιο ταχυτήτων)

Αυτό το προειδοποιητικό μήνυμα ανάβει όταν το πλήκτρο Engine Start/Stop είναι στη θέση ACC δύο φορές όταν πιέζετε το πλήκτρο επανειλημμένα χωρίς να πιέζετε το πεντάλ φρένου.

Πιέστε το πεντάλ φρένου για να εκκινήσετε τον κινητήρα.

Πιέστε το πεντάλ συμπλέκτη για να εκκινηθεί ο κινητήρας (για σύστημα με έξυπνο κλειδί και μηχανικό κιβώτιο ταχυτήτων)

Αυτό το προειδοποιητικό μήνυμα ανάβει όταν το πλήκτρο Engine Start/Stop είναι στη θέση ACC δύο φορές όταν πιέζετε το πλήκτρο επανειλημμένα χωρίς να πιέζετε το πεντάλ συμπλέκτη.

Πιέστε το πεντάλ συμπλέκτη για να εκκινήσετε τον κινητήρα.



Χρήσιμες λειτουργίες του αυτοκινήτου σας

Το κλειδί δεν βρίσκεται στο αυτοκίνητο (για σύστημα με έξυπνο κλειδί)

Αυτό το προειδοποιητικό μήνυμα ανάβει αν το έξυπνο κλειδί δεν είναι στο αυτοκίνητο όταν πιέζετε το πλήκτρο Engine Start/Stop.

Να έχετε το έξυπνο κλειδί πάντα μαζί σας.

Το κλειδί δεν ανιχνεύεται (για σύστημα με έξυπνο κλειδί)

Αυτό το προειδοποιητικό μήνυμα ανάβει όταν το έξυπνο κλειδί δεν ανιχνεύεται, όταν πιέζετε το πλήκτρο Engine Start/Stop.

Πιέστε το πλήκτρο "START" με κλειδί (για σύστημα με έξυπνο κλειδί)

Αυτό το προειδοποιητικό μήνυμα ανάβει αν πιέσετε το πλήκτρο Engine Start/Stop ενώ το προειδοποιητικό μήνυμα "Key not detected" (Δεν ανιχνεύεται κλειδί) ανάβει.

Σε αυτή τη περίπτωση, η ενδεικτική λυχνία immobilizer θα αναβοσβήνει.

Πιέστε ξανά το πλήκτρο start (για σύστημα με έξυπνο κλειδί)

Αυτό το προειδοποιητικό μήνυμα ανάβει αν δε μπορείτε να λειτουργήσετε το πλήκτρο Engine Start/Stop όταν υπάρχει πρόβλημα με το σύστημα του πλήκτρου Engine Start/Stop.

Εκκινήστε τον κινητήρα πιέζοντας το πλήκτρο Engine Start/Stop ακόμα μια φορά.

Αν η προειδοποίηση ανάβει κάθε φορά που πιέζετε το πλήκτρο Engine Start/Stop, σας συνιστούμε να ελέγξετε το αυτοκίνητο σας σε έναν Εξουσιοδοτημένο Επισκευαστή HYUNDAI.

Ελέγξτε την ασφάλεια "BRAKE SWITCH" (για σύστημα με έξυπνο κλειδί και αυτόματο κιβώτιο/κιβώτιο διπλού συμπλέκτη)

Αυτό το προειδοποιητικό μήνυμα ανάβει όταν αποσυνδέεται η ασφάλεια διακόπτη φρένων.

Αυτό σημαίνει ότι πρέπει να αντικαταστήσετε την ασφάλεια με μια καινούργια. Αν αυτό δεν είναι δυνατό, μπορείτε να εκκινήσετε τον κινη-

τήρα, πιέζοντας το πλήκτρο Engine Start/Stop για 10 δευτερόλεπτα στη θέση ACC.

Αλλάξτε σε "P" ή "N" για να εκκινήσετε τον κινητήρα (για σύστημα με έξυπνο κλειδί και αυτόματο κιβώτιο/κιβώτιο διπλού συμπλέκτη)

Αυτό το προειδοποιητικό μήνυμα ανάβει αν προσπαθήσετε να εκκινήσετε τον κινητήρα με τον επιλογέα ταχυτήτων να είναι σε άλλη θέση από τη θέση P (Παρκάρισμα) ή N (Νεκρά).

Πληροφορία

Μπορείτε να εκκινήσετε τον κινητήρα με τον επιλογέα στη θέση N. Αλλά για την ασφάλεια σας, σας συνιστούμε να εκκινήτε τον κινητήρα με τον επιλογέα στη θέση P.





Πόρτα, Καπό, Πόρτα χώρου αποσκευών Ανοιχτά

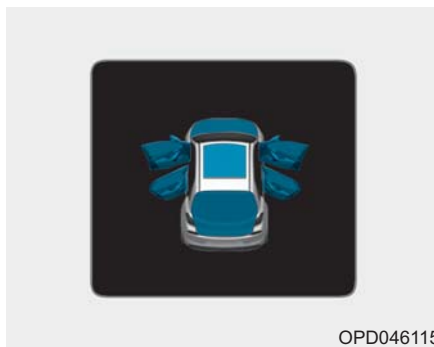

Αυτό το προειδοποιητικό μήνυμα αναβοσβήνει, όταν οποιαδήποτε πόρτα, καπό ή πορτ-μπαγκάζ είναι ανοιχτό.

ΠΡΟΣΟΧΗ

Πριν οδηγήσετε το αυτοκίνητο, πρέπει να επιβεβαιώσετε ότι η πόρτα/καπό/πορτ-μπαγκάζ είναι τελείως κλειστό. Επίσης, ελέγξτε ότι δεν υπάρχει προειδοποιητική λυχνία ή μήνυμα πόρτας/καπό/πορτ-μπαγκάζ στο ταμπλό οργάνων.

Ανοιχτή Ηλιοροφή (αν έχει τοποθετηθεί)

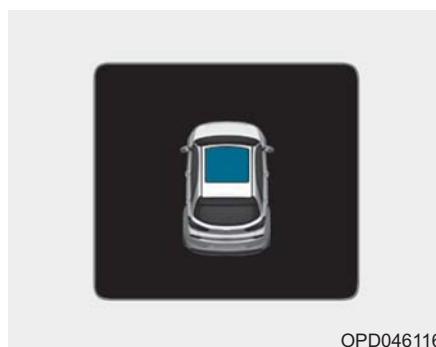

Αυτό το προειδοποιητικό μήνυμα ανάβει αν σβήσετε τον κινητήρα με την ηλιοροφή ανοιχτή.

Κλείστε με ασφάλεια την ηλιοροφή όταν φεύγετε από το αυτοκίνητο σας.

Λειτουργία φώτων

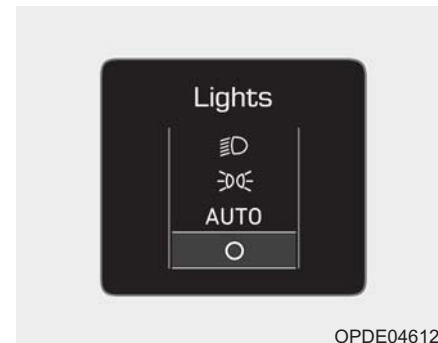

Αυτή η ένδειξη εμφανίζει ποιο εξωτερικό φως έχει επιλεγεί με τη χρήση του έλεγχου φώτων.





Χρήσιμες λειτουργίες του αυτοκινήτου σας

Λειτουργία Υαλοκαθαριστήρων

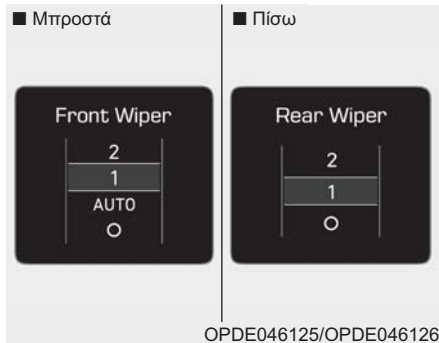

Αυτή η ένδειξη εμφανίζει ποια ταχύτητα υαλοκαθαριστήρα έχει επιλεγεί, με τη χρήση του ελέγχου υαλοκαθαριστήρων.

Χαμηλή Πίεση Ελαστικών



(αν έχει τοποθετηθεί)

Αυτό το προειδοποιητικό μήνυμα ανάβει αν η πίεση ελαστικών είναι χαμηλή. Το αντίστοιχο ελαστικό στο αυτοκίνητο θα ανάψει.

Για περισσότερες λεπτομέρειες ανατρέξτε στο "Σύστημα Επιτήρησης Πίεσης Ελαστικών (TPMS)" στο κεφάλαιο 6.

Ενεργοποίηση "FUSE SWITCH"

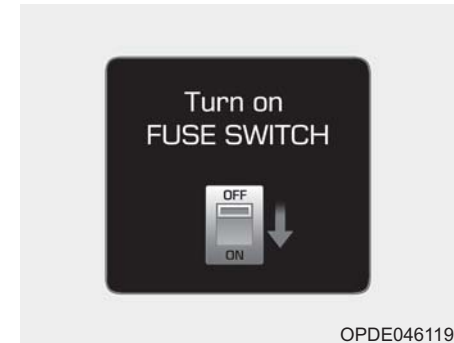

Αυτό το προειδοποιητικό μήνυμα ανάβει αν ο διακόπτης ασφαλειών που βρίσκεται στην ασφαλειοθήκη κάτω από το τιμόνι είναι απενεργοποιημένος.

Σημαίνει ότι πρέπει να ενεργοποιήσετε το διακόπτη ασφαλειών.

Για περισσότερες λεπτομέρειες, ανατρέξτε στο "Ασφάλειες" στο κεφάλαιο 7.





Απενεργοποίηση Θερμαινόμενου Τιμονιού (αν έχει τοποθετηθεί)

Αυτό το μήνυμα ανάβει αν σβήσετε το θερμαινόμενο τιμόνι.

Για περισσότερες λεπτομέρειες ανατρέξτε στο “Θερμαινόμενο Τιμόνι” σε αυτό το κεφάλαιο.

Χαμηλή στάθμη υγρών πλυστικής (αν έχει τοποθετηθεί)

Αυτό το προειδοποιητικό μήνυμα ανάβει ως υπενθύμιση αν το επίπεδο των υγρών πλυστικής στο ρεζερβουάρ είναι σχεδόν άδειο.

Ξαναγεμίστε το υγρό πλυστικής.

Χαμηλό καύσιμο

Αυτό το προειδοποιητικό μήνυμα ανάβει αν το ρεζερβουάρ είναι σχεδόν άδειο.

Όταν ανάβει αυτό το μήνυμα, η προειδοποιητική λυχνία χαμηλού καυσίμου ανάβει στο ταμπλό οργάνων. Σας συνιστούμε να ψάξετε για το κοντινότερο πρατήριο καυσίμων και να προσθέσετε καύσιμο το συντόμωτο δυνατόν.

Προσθέστε καύσιμο το συντομότερο δυνατόν.

Ο κινητήρας έχει υπερθερμανθεί

Αυτό το προειδοποιητικό μήνυμα ανάβει όταν η θερμοκρασία του ψυκτικού κινητήρα είναι πάνω από 120°C (248°F). Αυτό σημαίνει ότι ο κινητήρας έχει υπερθερμανθεί και μπορεί να πάθει ζημιά.

Αν το αυτοκίνητο σας υπερθερμανθεί, ανατρέξτε στο “Υπερθέρμανση” στο κεφάλαιο 6.

Έλεγχος συστήματος καυσαερίων (για Πετρελαιοκινητήρα)

Αυτό το προειδοποιητικό μήνυμα ανάβει αν το σύστημα DPF έχει μια βλάβη. Την ίδια στιγμή η προειδοποιητική λυχνία DPF επίσης αναβοσβήνει.

Σε αυτή τη περίπτωση, σας συνιστούμε να ελέγξετε το σύστημα DPF σε έναν Εξουσιοδοτημένο Επισκευαστή HYUNDAI.

Για περισσότερες λεπτομέρειες ανατρέξτε στο “Προειδοποιητικές Λυχνίες” σε αυτό το κεφάλαιο.

Έλεγχος Προβολέων (αν έχει τοποθετηθεί)

Αυτό το προειδοποιητικό μήνυμα ανάβει αν οι προβολείς δε λειτουργούν σωστά. Η λάμπα ενός προβολέα μπορεί να χρειάζεται αλλαγή.

i Πληροφορία

Βεβαιωθείτε ότι κάνετε αντικατάσταση ενός καμμένου λαμπτήρα με ένα λαμπτήρα ίδιας ισχύος watt.

Έλεγχος προβολέα LED (αν έχει τοποθετηθεί)

Αυτό το προειδοποιητικό μήνυμα ανάβει αν υπάρχει πρόβλημα με τους προβολείς LED. Σας συνιστούμε να ελέγξετε το αυτοκίνητο σε έναν Εξουσιοδοτημένο Επισκευαστή HYUNDAI.

Έλεγχος ανεμιστήρα προβολέα (αν έχει τοποθετηθεί)

Αυτό το προειδοποιητικό μήνυμα ανάβει αν υπάρχει πρόβλημα με τον ανεμιστήρα των προβολέων. Σας συνιστούμε να ελέγξετε το αυτοκίνητο σε έναν Εξουσιοδοτημένο Επισκευαστή HYUNDAI.



Χρήσιμες λειτουργίες του αυτοκινήτου σας

Έλεγχος συστήματος έξυπνης μεγάλης σκάλας (αν έχει τοποθετηθεί)

Αυτό το προειδοποιητικό μήνυμα ανάβει αν υπάρχει πρόβλημα με το Σύστημα Έξυπνης Μεγάλης Σκάλας. Σας συνιστούμε να ελέγξετε το αυτοκίνητο σε έναν Εξουσιοδοτημένο Επισκευαστή HYUNDAI.

Για περισσότερες πληροφορίες, ανατρέξτε στο "Σύστημα Έξυπνης Μεγάλης Σκάλας" στο κεφάλαιο 3.

Έλεγχος συστήματος AEB (αν έχει τοποθετηθεί)

Αυτό το προειδοποιητικό μήνυμα ανάβει αν υπάρχει πρόβλημα με το Σύστημα Αυτόνομης Έκτακτης Πέδησης (AEB). Σας συνιστούμε να ελέγξετε το αυτοκίνητο σε έναν Εξουσιοδοτημένο Επισκευαστή HYUNDAI.

Για περισσότερες λεπτομέρειες ανατρέξτε στο "Σύστημα Αυτόνομης Πέδησης (AEB)" στο κεφάλαιο 5.

Έλεγχος LDWS (αν έχει τοποθετηθεί)

Αυτό το προειδοποιητικό μήνυμα ανάβει αν υπάρχει πρόβλημα με το Σύστημα Προειδοποίησης Αλλαγής Λωρίδας (LDWS). Σας συνιστούμε να ελέγξετε το αυτοκίνητο σε έναν Εξουσιοδοτημένο Επισκευαστή HYUNDAI.

Για περισσότερες πληροφορίες, ανατρέξτε στο "Σύστημα Προειδοποίησης Αλλαγής Λωρίδας (LDWS)" στο κεφάλαιο 5.

Σύστημα Ειδοποίησης Προσοχής Οδηγού (αν έχει τοποθετηθεί)

Αυτό το προειδοποιητικό μήνυμα ανάβει αν υπάρχει πρόβλημα με το Σύστημα Ειδοποίησης Προσοχής Οδηγού. Σας συνιστούμε να ελέγξετε το αυτοκίνητο σε έναν Εξουσιοδοτημένο Επισκευαστή HYUNDAI.

Για περισσότερες πληροφορίες, ανατρέξτε στο "Σύστημα Ειδοποίησης Προσοχής Οδηγού (DAA)" στο κεφάλαιο 5.

Έλεγχος Συστήματος Ανίχνευσης Τυφλού Σημείου BSD (αν έχει τοποθετηθεί)

Αυτό το προειδοποιητικό μήνυμα ανάβει αν υπάρχει πρόβλημα με το Σύστημα Ανίχνευσης Τυφλού Σημείου (BSD). Σας συνιστούμε να ελέγξετε το αυτοκίνητο σε έναν Εξουσιοδοτημένο Επισκευαστή HYUNDAI.

Για περισσότερες πληροφορίες, ανατρέξτε στο "Σύστημα Ανίχνευσης Τυφλού Σημείου (BSD)" στο κεφάλαιο 5.

Έλεγχος LKAS (αν έχει τοποθετηθεί)

Αυτό το προειδοποιητικό μήνυμα ανάβει αν υπάρχει πρόβλημα με το Σύστημα Ελέγχου Υποβοήθησης Παραμονής στη Λωρίδα (LKAS). Σας συνιστούμε να ελέγξετε το αυτοκίνητο σε έναν Εξουσιοδοτημένο Επισκευαστή HYUNDAI.

Για περισσότερες πληροφορίες, ανατρέξτε στο "Σύστημα Υποβοήθησης Παραμονής στη Λωρίδα (LKAS)" στο κεφάλαιο 5.





ΟΘΟΝΗ LCD

Ελέγχος οθόνης LCD

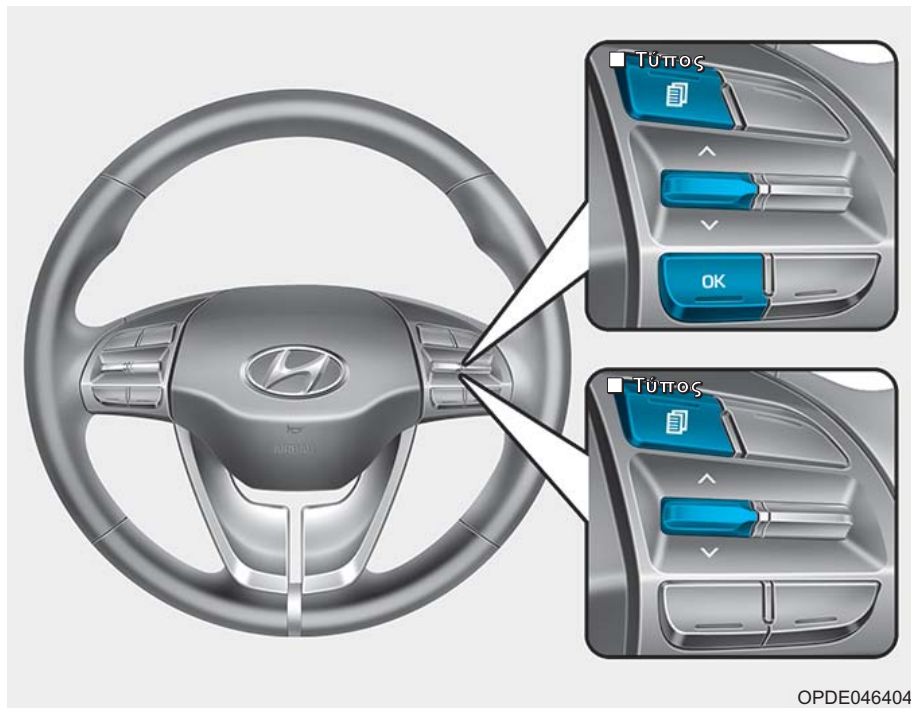

Οι λειτουργίες της οθόνης LCD μπορούν να αλλάξουν αν χρησιμοποιήσετε τα κουμπιά ελέγχου.

- (1) : πλήκτρο MODE για αλλαγή λειτουργιών
- (2) , : Διακόπτης MOVE για αλλαγή αντικειμένων
- (3) OK : πλήκτρο SELECT/RESET για τον καθορισμό ή την επαναφορά του επιλεγμένου αντικειμένου





Χρήσιμες λειτουργίες του αυτοκινήτου σας

Λειτουργίες οθόνης LCD

Λειτουργίες	Σύμβολα	Επεξήγηση
Υπολογιστής Ταξιδιού		Αυτή η λειτουργία εμφανίζει πληροφορίες οδήγησης όπως το μετρητή ταξιδιού, οικονομία καυσίμων και ούτω καθεξής. Για περισσότερες ανατρέξτε στο "Υπολογιστής Ταξιδιού" σε αυτό το κεφάλαιο.
Turn By Turn (TBT)		Αυτή η λειτουργία εμφανίζει τη κατάσταση της πλοήγησης.
Υποβοήθηση		Αυτή η λειτουργία εμφανίζει την κατάσταση του: - Συστήματος Υποβοήθησης Παραμονής στη Λωρίδα (LKAS) - Προηγμένης Τεχνολογίας Cruise Control - Σύστημα Ειδοποίησης Προσοχής Οδηγού (DAA) - Πίεσης Ελαστικών Για περισσότερες πληροφορίες ανατρέξτε στο "Σύστημα Προηγμένης Τεχνολογίας Cruise Control (ASCC)", "Σύστημα Υποβοήθησης Παραμονής στη Λωρίδα (LKAS)", "Σύστημα Ειδοποίησης Προσοχής Οδηγού (DAA)" στο κεφάλαιο 5 and "Σύστημα Επιτήρησης Πίεσης Ελαστικών (TPMS)" στο κεφάλαιο 6.
Ρυθμίσεις Χρήστη		Σε αυτή τη λειτουργία, μπορείτε να αλλάξετε τις ρυθμίσεις για τις πόρτες, λάμπες και ούτω καθεξής.
Προειδοποίηση		Αυτή η λειτουργία εμφανίζει προειδοποιητικά μηνύματα σχετικά με το Σύστημα Ανίχνευσης Τυφλού Σημείου και ούτω καθεξής.

Οι πληροφορίες που παρέχονται μπορεί να διαφέρουν, ανάλογα με τις λειτουργίες που εφαρμόζονται στο αυτοκίνητο σας.





Αλλαγή ρυθμίσεων, αφού τραβήξετε χειρόφρενο / Αλλαγή συθμίσεων αφού επιλέξετε P

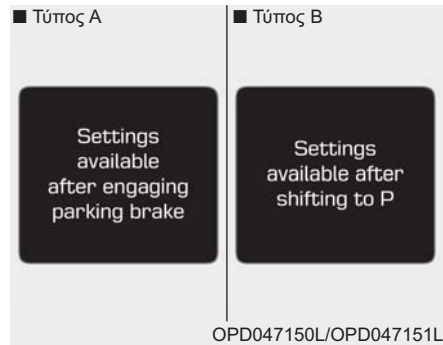

Αυτό το προειδοποιητικό μήνυμα αναβοσβήνει αν προσπαθήσετε να επιλέξετε ένα αντικείμενο από τις Ρυθμίσεις Χρήστη ενώ οδηγείτε.

- Μηχανικό κιβώτιο

Για την ασφάλεια σας, αλλάξτε τις ρυθμίσεις χρήστη αφού τραβήξετε το χειρόφρενο

- Αυτόματο κιβώτιο / κιβώτιο διπλού συμπλέκτη

Για την ασφάλεια σας, αλλάξτε τις ρυθμίσεις χρήστη αφού σταθμεύσετε τραβήξετε το χειρόφρενο και γυρίσετε τον επιλογή ταχυτήτων στη θέση P.

Σύντομος οδηγός (Βοήθεια, αν έχει τοποθετηθεί)

Αυτή η λειτουργία παρέχει σύντομες οδηγίες για τα συστήματα στη λειτουργία Ρυθμίσεις Χρήστη.

Επιλέξτε ένα αντικείμενο, πιέστε και κρατήστε το κουμπί OK.

Για περισσότερες λεπτομέρειες για κάθε σύστημα, ανατρέξτε σε αυτό το Εγχειρίδιο Οδηγίων.

Λειτουργία Υπολογιστής Ταξιδιού

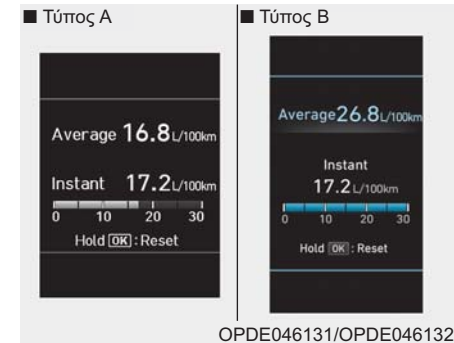

Αυτή η λειτουργία, εμφανίζει πληροφορίες οδήγησης όπως, το μετρητή ταξιδιού, την οικονομία καυσίμου και ούτω καθεξής.

Για περισσότερες πληροφορίες, ανατρέξτε στον “Υπολογιστή Ταξιδιού” σε αυτό το κεφάλαιο.





Χρήσιμες λειτουργίες του αυτοκινήτου σας

Λειτουργία Turn By Turn (TBT)

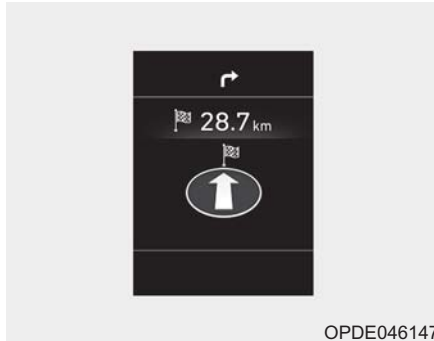

OPDE046147

Αυτή η λειτουργία εμφανίζει την κατάσταση της πλοήγησης.

Λειτουργία Υποβοήθησης

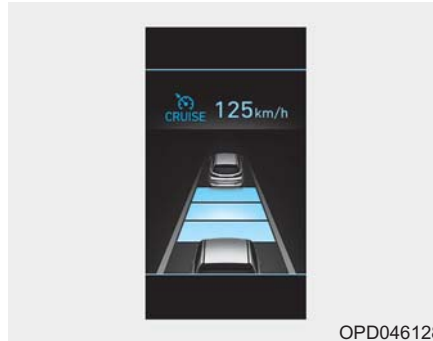

OPD046128

SCC/LKAS/LDWS/DAA

Αυτή η λειτουργία εμφανίζει την κατάσταση του Έξυπνου Cruise Control (SCC), Του Συστήματος Προειδοποίησης Αλλαγής Λωρίδας (LDWS)/ του Συστήματος Υποβοήθησης Παραμονής στη Λωρίδα (LKAS) και του Σύστημα Ειδοποίησης Προσοχής Οδηγού(DAA).

Για περισσότερες πληροφορίες, ανατρέξτε στις πληροφορίες κάθε συστήματος στο κεφάλαιο 5.



OPDE046148

Πίεση Ελαστικών

Αυτή η λειτουργία εμφανίζει πληροφορίες σχετικά με την πίεση ελαστικών.

Για περισσότερες πληροφορίες, ανατρέξτε στο "Σύστημα Επιτήρησης Πίεσης Ελαστικών (TPMS)" στο κεφάλαιο 6.





Λειτουργία προειδοποιητικών μηνυμάτων

Αν προκύψει οτιδήποτε από τα επόμενα, θα εμφανιστούν προειδοποιητικά μηνύματα στη λειτουργία πληροφορίας για αρκετά δευτερόλεπτα.

- Όταν υπάρχει βλάβη στα παρακάτω συστήματα.
 - Χαμηλή στάθμη υγρού πλυστικής (αν έχει τοποθετηθεί)
 - Βλάβη εξωτερικής λάμπας (αν έχει τοποθετηθεί)
 - Βλάβη έξυπνης μεσαίας δέσμης (αν έχει τοποθετηθεί)
 - Δυσλειτουργία Ανίχνευσης Τυφλού Σημείου (BSD) (αν έχει τοποθετηθεί)
 - Δυσλειτουργία Αυτόνομης Έκτακτης Πέδησης (AEB) (αν έχει τοποθετηθεί)
 - Δυσλειτουργία Λειτουργία Πληροφορίας Ορίου Ταχύτητας (SLIF) (αν έχει τοποθετηθεί)
 - Δυσλειτουργία Προηγμένης Τεχνολογίας Cruise Control (αν έχει τοποθετηθεί)
 - Δυσλειτουργία Συστήματος παρακολούθησης πίεσης ελαστικών (TPMS, αν έχει τοποθετηθεί)

Λειτουργία Ρυθμίσεις Χρήστη

Σε αυτή τη λειτουργία, μπορείτε να αλλάξετε τις ρυθμίσεις του ταμπλό οργάνων, των θυρών, των λαμπτήρων κτλ.

1. Υποβοήθηση Οδήγησης
2. Πόρτες
3. Φώτα
4. Ήχος
5. Άνεση
6. Διάστημα service
7. Άλλα Χαρακτηριστικά
8. Επαναφορά

Οι πληροφορίες που παρέχονται μπορεί να διαφέρουν, ανάλογα με τις λειτουργίες που εφαρμόζονται στο αυτοκίνητο σας.

1. Υποβοήθηση Οδήγησης

- Σύστημα Υποβοήθησης Παραμονής στη Λωρίδα
- Προειδοποίηση Αλλαγής Λωρίδας /Standard LKA/Active LKA
Για να ρυθμίσετε την ευαισθησία του Συστήματος Υποβοήθησης Παραμονής στη Λωρίδα.

Για περισσότερες πληροφορίες, ανατρέξτε στο "Σύστημα Υποβοήθησης Παραμονής στη Λωρίδα" στο κεφάλαιο 5.

- Ειδοποίηση Προσοχή Οδηγού

Για να ρυθμίσετε την ευαισθησία της Ειδοποίησης Προσοχής Οδηγού (DAA).

- Κλειστό/Κανονικό/Νωρίς

Για περισσότερες πληροφορίες, ανατρέξτε στο "Ειδοποίηση Προσοχής Οδηγού (DAA)" στο κεφάλαιο 5.

- Έλεγχος Ταχύτητας Έξυπνου Cruise Control

- Αργό/Κανονικό/Γρήγορο

Για να ρυθμίσετε την ευαισθησία του συστήματος Έξυπνου Cruise Control.

Για περισσότερες πληροφορίες, ανατρέξτε στο "Έξυπνο Cruise Control" στο κεφάλαιο 5.

- Υποβοήθηση Έκτακτης Πέδησης

Για να ενεργοποιήσετε ή να απενεργοποιήσετε την Αυτόνομη Έκτακτη Πέδηση (AEB).

Για περισσότερες πληροφορίες, ανατρέξτε στο "Αυτόνομη Έκτακτη Πέδηση (AEB)" στο κεφάλαιο 5.



Χρήσιμες λειτουργίες του αυτοκινήτου σας

- Προειδοποίηση Μετωπικής Σύγκρουσης
- Αργά/Κανονικά/Νωρίς
Για να ρυθμίσετε την αρχική προειδοποίηση χρόνου ειδοποίησης της Αυτόνομης Έκτακτης Πέδησης.

Για περισσότερες πληροφορίες, ανατρέξτε στο "Αυτόνομη Έκτακτη Πέδηση (ΑΕΒ)" στο κεφάλαιο 5.

- Συναγερμός Κυκλοφορίας Οπισθοπορείας
- Για να ενεργοποιήσετε ή να απενεργοποιήσετε τον Συναγερμό Κυκλοφορίας Οπισθοπορείας.

Για περισσότερες πληροφορίες, ανατρέξτε στο "Ανίχνευση Τυφλού Σημείου" στο κεφάλαιο 5.

- Λειτουργία Πληροφορίας Ορίου Ταχύτητας
- Για να ενεργοποιήσετε ή να απενεργοποιήσετε τη Λειτουργία Πληροφορίας Ορίου Ταχύτητας.

Για περισσότερες πληροφορίες, ανατρέξτε στο "Λειτουργία Πληροφορίας Ορίου Ταχύτητας" στο κεφάλαιο 5.

3-76

2. Πόρτα

- Αυτόματο Κλειδώμα
- Απενεργοποίηση: Η λειτουργία αυτόματου κλειδώματος θα ακυρωθεί.
- Ενεργοποίηση με Ταχύτητα: Όλες οι πόρτες θα κλειδώσουν αυτόματα όταν η ταχύτητα του αυτοκινήτου ξεπεράσει τα 15 χλμ/ώρα (9.3mph).
- Ενεργοποίηση με Αλλαγή Ταχύτητας: Όλες οι πόρτες θα κλειδώσουν αυτόματα αν ο επιλογέας του αυτόματου κιβώτιου/ κιβώτιου διπλού συμπλέκτη αλλάξει από τη θέση P (Park) στη θέση R (Reverse), N (Neutral), ή D (Drive).
- Αυτόματο Ξεκλείδωμα
- Απενεργοποίηση: Η λειτουργία αυτόματου ξεκλειδώματος πόρτας θα ακυρωθεί.
- Vehicle Off: Όλες οι πόρτες θα ξεκλειδώσουν αυτόματα όταν το πλήκτρο Engine Star/Stop ρυθμιστεί στη θέση OFF. (αν έχει τοποθετηθεί με έξυπνο κλειδί)

- On Key Out: Όλες οι πόρτες θα ξεκλειδώσουν αυτόματα όταν το κλειδί ανάφλεξης αφαιρεθεί από το διακόπτη ανάφλεξης (αν έχει τοποθετηθεί με τηλεχειριστήριο)
- On Shift to P: Όλες οι πόρτες θα ξεκλειδώσουν αυτόματα αν ο επιλογέας του αυτόματου κιβώτιου/ κιβώτιου διπλού συμπλέκτη αλλάξει στη θέση P (Park).
- Ξεκλείδωμα Πόρτας Οδηγού: Όλες οι πόρτες θα ξεκλειδώσουν αυτόματα όταν ανοίξει η πόρτα του οδηγού.

- Πληροφορία κόρνας

Για να ενεργοποιήσετε ή να απενεργοποιήσετε την πληροφορία κόρνας. Αν η πληροφορία κόρνας ενεργοποιηθεί, αφού κλειδώσετε την πόρτα πιέζοντας το πλήκτρο κλειδώματος στο τηλεχειριστήριο και πιέζοντας το ξανά μέσα σε 4 δευτερόλεπτα, ο ήχος της πληροφορίας κόρνας θα λειτουργήσει μια φορά για να υποδείξει ότι όλες οι πόρτες έχουν κλειδώσει. (αν έχει τοποθετηθεί με τηλεχειριστήριο)





3. Φλας

- Φλας μιας επαφής
- Off: Η λειτουργία φλας μιας επαφής θα απενεργοποιηθεί.
- 3, 5, 7 Αναβοσβήσηματα: Η ένδειξη φλας θα αναβοσβήσει 3, 5, ή 7 φορές όταν κινηθεί λίγο ο μοχλός φλας.

Για περισσότερες πληροφορίες, ανατρέξτε στο "Φώτα" σε αυτό το κεφάλαιο.

- Καθυστέρηση Προβολέα

Για ενεργοποίηση ή απενεργοποίηση της λειτουργίας καθυστέρησης προβολέα.

Για περισσότερες πληροφορίες, ανατρέξτε στο "Φώτα" σε αυτό το κεφάλαιο.

- Φως καλωσορίσματος

Για ενεργοποίηση ή απενεργοποίηση της λειτουργίας φώτος καλωσορίσματος.

Για περισσότερες πληροφορίες, ανατρέξτε στο "Φώτα" σε αυτό το κεφάλαιο.

4. Ήχος

- Ήχος Συστήματος Υποβοήθησης Παρκαρίσματος
 - Πιο σιγά/Πιο Δυνατά
- Για να ρυθμίσετε τον ήχο του συστήματος Υποβοήθησης Παρκαρίσματος.

- Ήχος Ανίχνευσης Τυφλού Σημείου
- Για ενεργοποίηση ή απενεργοποίηση του ήχου Ανίχνευσης Τυφλού Σημείου.

Για περισσότερες πληροφορίες, ανατρέξτε στο "Ανίχνευση Τυφλού Σημείου" στο κεφάλαιο 5.

- Ήχος Καλωσορίσματος

Για ενεργοποίηση ή απενεργοποίηση του ήχου καλωσορίσματος.

5. Άνεση

- Εύκολη Πρόσβαση στο Κάθισμα
- Off: Η λειτουργία εύκολης πρόσβασης στο κάθισμα θα απενεργοποιηθεί.
- Κανονικά/Εκτεταμένα: Όταν σβήνετε τον κινητήρα, το κάθισμα του οδηγού θα μετακινηθεί αυτόματα προς τα πίσω λίγο (Κανονικά) ή

πολύ (Εκτεταμένα) για να μπειτε ή να βγείτε από το αυτοκίνητο πιο άνετα.

Για περισσότερες πληροφορίες, ανατρέξτε στο "Σύστημα Μνήμης Θέσης Οδηγού" σε αυτό το κεφάλαιο.

- Σύστημα Ασύρματης Φόρτισης
- Για ενεργοποίηση ή απενεργοποίηση του συστήματος ασύρματης φόρτισης στο μπροστά κάθισμα.

Για περισσότερες πληροφορίες, ανατρέξτε στο "Σύστημα Ασύρματης Φόρτισης" σε αυτό το κεφάλαιο.

- Εμφάνιση Καθαριστήρα/Φώτων
- Για ενεργοποίηση ή απενεργοποίηση λειτουργίας Καθαριστήρα/Φώτων.
- Όταν ενεργοποιηθεί, η οθόνη LCD δείχνει την επιλεγμένη λειτουργία Καθαριστήρα/Φώτων όποτε αλλάζετε τη λειτουργία.

- Αυτόματος Πίσω Καθαριστήρας (όπισθεν)

Για ενεργοποίηση ή απενεργοποίηση του πίσω καθαριστήρα, ενώ το





Χρήσιμες λειτουργίες του αυτοκινήτου σας

αυτοκίνητο είναι με όπισθεν, με τον μπροστά καθαριστήρα ενεργοποιημένο.

• Θέση Ταχύτητας Pop-up

Για ενεργοποίηση ή απενεργοποίηση της θέσης ταχύτητας pop-up.

Όταν ενεργοποιηθεί, η θέση ταχύτητας θα εμφανιστεί στην οθόνη LCD. (αν έχει τοποθετηθεί με αυτόματο κιβώτιο/κιβώτιο διπλού συμπλέκτη)

6. Διάστημα Service

• Διάστημα Service

Για ενεργοποίηση ή απενεργοποίηση της λειτουργίας διαστήματος service.

• Ρύθμιση διαστήματος

Αν το μενού διαστήματος service ενεργοποιηθεί, μπορείτε να ρυθμίσετε το χρόνο και την απόσταση.

i Πληροφορία

Για να χρησιμοποιήσετε το μενού διαστημάτων service, συμβουλευτείτε έναν Εξουσιοδοτημένο Επισκευαστή HYUNDAI.

Αν το διάστημα service είναι ενεργοποιημένο και έχει ρυθμιστεί ο χρόνος και ο χώρος, εμφανίζονται μηνύματα στις παρακάτω περιπτώσεις, κάθε φορά που ενεργοποιείτε το αυτοκίνητο.

- Service in

: Εμφανίζεται για να ενημερώσει τον οδηγό, την εναπομείνουσα απόσταση και μέρες για το service.

- Service required

: Εμφανίζεται όταν η απόσταση και οι μέρες για το service έχουν φτάσει ή έχουν περάσει.

i Πληροφορία

Αν προκύψει οποιαδήποτε από τις ακόλουθες συνθήκες, η απόσταση ή ο αριθμός των ημερών για το service μπορεί να είναι λάθος.

- Αποσυνδεθεί το καλώδιο μπαταρίας.
- Ο διακόπτης ασφαλειών έχει απενεργοποιηθεί.
- Έχει αποφορτιστεί η μπαταρία.

7. Άλλα Χαρακτηριστικά

- Αυτόματη Επαναφορά Οικονομίας Καυσίμου
- Off: Η μέση οικονομία καυσίμου δε

θα επαναρυθμιστεί αυτόματα όταν πληρώνετε καύσιμα.

- Μετά την ανάφλεξη: Όταν ο κινητήρας είναι απενεργοποιημένος για 4 ώρες ή περισσότερο η μέση οικονομία καυσίμου θα επαναρυθμιστεί αυτόματα.

- Μετά την πλήρωση: Η μέση οικονομία καυσίμου θα επαναρυθμιστεί αυτόματα αφού προσθέσετε 6 λίτρα καυσίμου ή περισσότερο και αφού η ταχύτητα οδήγησης ξεπεράσει το 1 χλμ/ώρα (1 mph).

Για περισσότερες πληροφορίες, ανατρέξτε στο "Υπολογιστής Ταξιδιού" σε αυτό το κεφάλαιο.

- Μονάδα Οικονομίας Καυσίμου
Για να επιλέξετε την μονάδα οικονομίας καυσίμου (km/L, L/100, MPG)
- Μονάδα θερμοκρασίας
Για να επιλέξετε τη μονάδα θερμοκρασίας (°C, °F)
- Μονάδα Πίεσης Ελαστικού
Για να επιλέξετε τη μονάδα πίεσης ελαστικού. (psi, kPa, bar)

8. Επαναρύθμιση

Μπορείτε να κάνετε επαναρύθμιση των μενού στη Λειτουργία Ρυθμίσεις Χρήστη. Όλα τα μενού στη Λειτουργία Ρυθμίσεις Χρήστη επαναρυθμίζονται στις εργοστασιακές ρυθμίσεις εκτός από τη γλώσσα και το διάστημα service.



ΥΠΟΛΟΓΙΣΤΗΣ ΤΑΞΙΔΙΟΥ

Ο υπολογιστής ταξιδιού είναι ένα σύστημα ενημέρωσης του οδηγού που ελέγχεται από ένα μικροϋπολογιστή και δείχνει πληροφορίες σχετικά με την οδήγηση

i Πληροφορία

Ορισμένες πληροφορίες οδήγησης που αποθηκεύονται στον υπολογιστή ταξιδιού (για παράδειγμα η Μέση Ταχύτητα) κάνουν επαναφορά αν αποσυνδεθεί η μπαταρία.

Λειτουργίες ταξιδιού

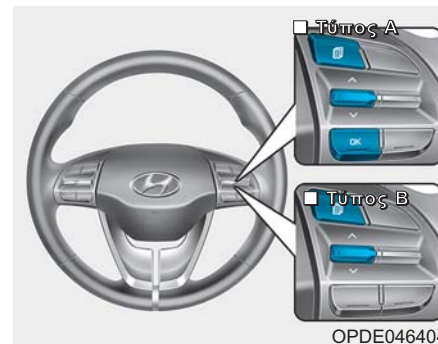
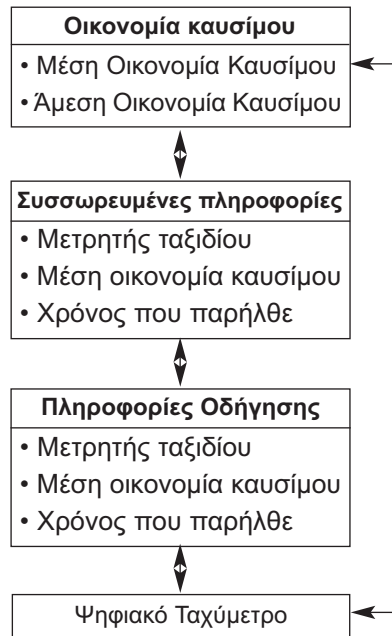

Για να αλλάξετε τη λειτουργία ταξιδιού, αλλάξτε το διακόπτη “^, v” στο τιμόνι.



Χρήσιμες λειτουργίες του αυτοκινήτου σας

Οικονομία Καυσίμου

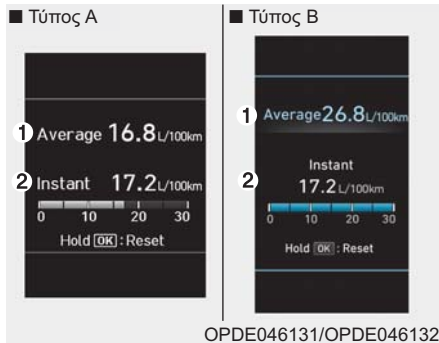

Μέση Οικονομία Καυσίμου (1)

- Η μέση οικονομία καυσίμου υπολογίζεται από τη συνολική απόσταση οδήγησης και τη κατανάλωση καυσίμου από τη τελευταία επαναρύθμιση μέσης οικονομίας καυσίμου.
- Μπορείτε να επαναρυθμίσετε τη μέση οικονομία καυσίμου χειροκίνητα ή αυτόματα.

Χειροκίνητη επαναρύθμιση

Για να αδειάσετε τη μέση οικονομία καυσίμου χειροκίνητα, πιέστε το πλήκτρο [OK] στο τιμόνι για παραπάνω από 1 δευτερόλεπτο όταν εμφανίζεται η μέση οικονομία καυσίμου.

Αυτόματη επαναρύθμιση

Για να επαναρυθμίζεται η μέση οικονομία καυσίμου αυτόματα, όποτε ανεφοδιάζετε, επιλέξτε τη λειτουργία "Auto Reset" στο μενού Ρυθμίσεις της οθόνης LCD (Ανατρέξτε στην "Οθόνη LCD").

- Μετά την ανάφλεξη: Η μέση οικονομία καυσίμου θα επαναρυθμιστεί αυτόματα όταν περάσουν 4 ώρες αφού σβήσετε τον κινητήρα.
- Μετά την επαναπλήρωση: Η μέση οικονομία καυσίμου θα επαναρυθμιστεί αυτόματα όταν η ταχύτητα οδήγησης ξεπεράσει το 1 χλμ/ώρα, αφού προσθέσετε 6 λίτρα καυσίμου ή περισσότερο.

i Πληροφορία

Η μέση οικονομία καυσίμου μπορεί να μην είναι ακριβής, αν το αυτοκίνητο έχει οδηγηθεί για λιγότερο από 300

μέτρα αφότου ο διακόπτης ανάφλεξης ή το πλήκτρο Engine Start/Stop είναι στη θέση ON.

Στιγμιαία Οικονομία Καυσίμου (2)

- Αυτή η λειτουργία εμφανίζει τη στιγμιαία οικονομία καυσίμου κατά τη διάρκεια των τελευταίων δευτερολέπτων όταν η ταχύτητα του αυτοκινήτου είναι μεγαλύτερη από 10 χλμ/ώρα (6.2 μίλια/ώρα).





Εμφάνιση συσσωρευμένης πληροφορίας

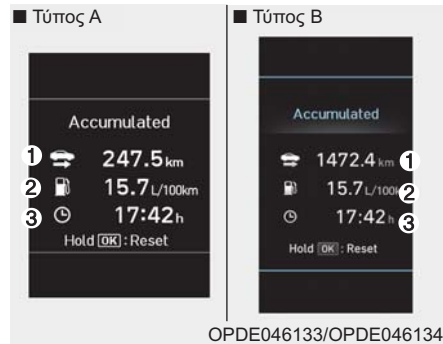

Αυτή η οθόνη δείχνει τη συσσωρευμένη απόσταση ταξιδιού (1), τη μέση οικονομία καυσίμου (2) και το συνολικό χρόνο οδήγησης (3).

Η πληροφορίες συσσωρεύονται με εκκίνηση την τελευταία επαναρυθμίση.

Για να επαναρυθμίσετε χειροκίνητα την πληροφορία, πιέστε και κρατήστε το πλήκτρο OK όταν βλέπετε την πληροφορία συσσωρευμένης οδήγησης. Η απόσταση ταξιδιού, η μέση οικονομία καυσίμου και ο συνολικός χρόνος οδήγησης θα επαναρυθμιστούν ταυτόχρονα.

Η συσσωρευμένη πληροφορία οδήγησης θα συνεχίσει να μετράει ενώ ο κινητήρας είναι σε λειτουργία (για παράδειγμα, όταν το αυτοκίνητο είναι σε κίνηση ή έχει σταματήσει σε ένα φανάρι).

Πληροφορία

Το αυτοκίνητο πρέπει να οδηγηθεί για μια ελάχιστη απόσταση 300 μέτρων (0.19 μίλια) από την τελευταία χρήση του κλειδιού ανάφλεξης, πριν επαναρυθμιστεί η μέση οικονομία καυσίμου.

Εμφάνιση Πληροφορίας Οδήγησης



Αυτή η οθόνη εμφανίζει την απόσταση ταξιδιού (1), τη μέση οικονομία καυσίμου (2) και τον συνολικό χρόνο οδήγησης (3).

Η πληροφορία συνδιάζεται για κάθε κύκλο εκκίνησης του κινητήρα. Όμως, όταν ο κινητήρας είναι απενεργοποιημένο για 4 ώρες ή περισσότερο, η Οθόνη Πληροφορίας Οδήγησης θα επαναρυθμιστεί.

3

Χρήσιμες Λειτουργίες του αυτοκινήτου σας



Χρήσιμες λειτουργίες του αυτοκινήτου σας

Για να επαναρυθμίσετε χειροκίνητα την πληροφορία, πιάστε και κρατήστε το πλήκτρο OK όταν βλέπετε την πληροφορία Οδήγησης. Η απόσταση ταξιδιού, η μέση οικονομία καυσίμου και ο συνολικός χρόνος οδήγησης θα επαναρυθμιστούν ταυτόχρονα.

Η πληροφορία οδήγησης θα συνεχίσει να μετράει ενώ ο κινητήρας είναι σε λειτουργία (για παράδειγμα, όταν το αυτοκίνητο είναι σε κίνηση ή έχει σταματήσει σε ένα φανάρι).

i Πληροφορία

Το αυτοκίνητο πρέπει να οδηγηθεί για μια ελάχιστη απόσταση 300 μέτρων (0.19 μίλια) από την τελευταία χρήση του κλειδιού ανάφλεξης, πριν επαναρυθμιστεί η μέση οικονομία καυσίμου.

Ψηφιακό ταχύμετρο



Αυτό το μήνυμα εμφανίζει την ταχύτητα του αυτοκινήτου (km/h, MPH).



ΦΩΤΑ

Εξωτερικά φώτα

Έλεγχος φώτων

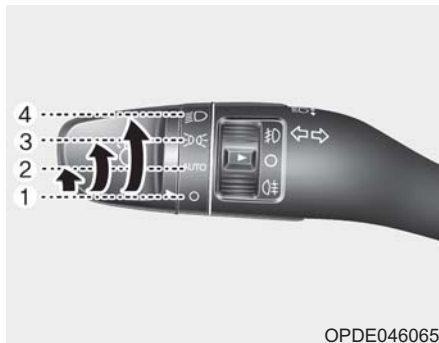

OPDE046065

Για να λειτουργήσετε τα φώτα, γυρίστε το κουμπί στην άκρη του μοχλού ελέγχου σε μια από τις παρακάτω θέσεις:

- (1) Θέση Ο OFF
- (2) Θέση φώτων AUTO (αν έχει τοποθετηθεί)
- (3) Θέση φώτων στάθμευσης
- (4) Θέση προβολέν



OPDE046036

Θέση φώτων AUTO (αν έχει τοποθετηθεί)

Όταν ο διακόπτης φώτων είναι στη θέση AUTO, θα ενεργοποιηθούν/ απενεργοποιηθούν αυτόματα τα φώτα στάθμευσης (θέσης) και οι προβολείς ανάλογα με τη ποσότητα του φωτός εκτός του αυτοκινήτου.

Ακόμα και με τη λειτουργία AUTO φώτα ενεργοποιημένη, σας συνιστούμε να ανοίγετε χειροκίνητα τα φώτα όταν οδηγείτε νύχτα ή σε ομίχλη ή όταν μπαίνετε σε σκοτεινές περιοχές, όπως τούνελ και εγκαταστάσεις στάθμευσης.

ΣΗΜΕΙΩΣΗ

- Μη καλύπτεται ή χύνετε οτιδήποτε στον αισθητήρα (1) που βρίσκεται στο ταμπλό οργάνων.
- Μη καθαρίζετε τον αισθητήρα με ένα καθαριστικό παραθύρων, το καθαριστικό μπορεί να αφήσει μια ελαφριά μεμβράνη που μπορεί να παρέμβει στη λειτουργία του αισθητήρα.
- Αν το αυτοκίνητο έχει απόχρωση στο παράθυρο ή άλλους τύπους μεταλλικής επικάλυψης στο μπροστινό παρμπρίζ, το σύστημα AUTO φώτα μπορεί να μη λειτουργήσει σωστά.

Χρήσιμες λειτουργίες του αυτοκινήτου σας



OAE046469L

Θέση φώτων στάθμευσης (OFF)

Ανάβουν τα φώτα στάθμευσης (θέσης) τα φώτα της πινακίδας και τα φώτα του ταμπλό οργάνων



OAE046467L

Θέση προβολέων (D)

Ανάβουν οι προβολείς, τα φώτα στάθμευσης (θέσης) τα φώτα της πινακίδας και τα φώτα του ταμπλό οργάνων.

i Πληροφορία

Ο διακόπτης ανάφλεξης πρέπει να είναι στη θέση ON για να ανάψουν οι προβολείς.

Λειτουργία μεγάλης σκάλας

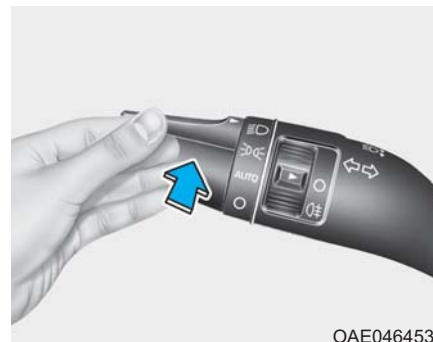

OAE046453L

Για να ανάψετε τη μεγάλη σκάλα προβολέων, πιέστε το μοχλό μακριά από εσάς. Ο μοχλός θα επιστρέψει στη κανονική του θέση. Η ένδειξη μεγάλης σκάλας θα ανάψει, όταν είναι αναμμένη η μεγάλη σκάλα προβολέων. Για να σβήσετε τη μεγάλη σκάλα, τραβήξτε το μοχλό προς το μέρος σας. Η μεσαία σκάλα θα ανάψει.

⚠ ΠΡΟΕΙΔΟΠΟΙΗΣΗ

Μην χρησιμοποιείτε τη μεγάλη σκάλα όταν υπάρχουν και άλλα αυτοκίνητα. Αν χρησιμοποιείτε την μεγάλη σκάλα μπορεί να παρεμποδίσει την όραση των άλλων οδηγών.

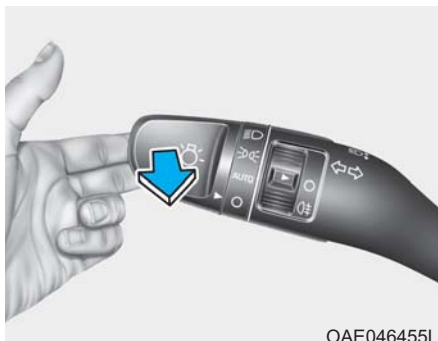

OAE046455L

Για σινιάλο προβολών, τραβήξτε το μοχλό προς το μέρος σας και μετά αφήστε τον. Η μεγάλη σκάλα θα παραμείνει ενεργοποιημένη για όσο κρατάτε το μοχλό προς το μέρος σας.

Έξυπνη μεγάλη σκάλα (αν έχει τοποθετηθεί)

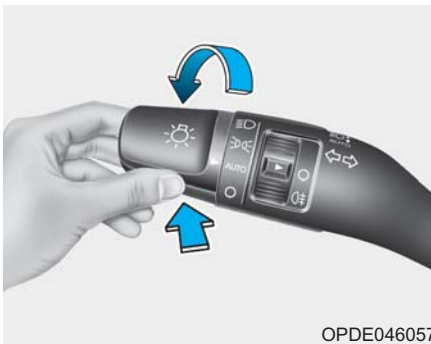

OPDE046057

Η Έξυπνη Μεγάλη Σκάλα είναι ένα σύστημα που ρυθμίζει αυτόματα το εύρος του προβολέα (αλλάζει μεταξύ μεγάλης και μεσαίας σκάλας) σύμφωνα με τη φωτεινότητα του άλλων αυτοκινήτων και τις οδηγικές συνθήκες.

Συνθήκες λειτουργίας

1. Τοποθετήστε το διακόπτη φώτων στη θέση AUTO.
2. Ανάψτε τη μεγάλη σκάλα, σπρώχνοντας το μοχλό μακριά σας.
Η ένδειξη έξυπνης μεγάλης σκάλας (☀️) θα ανάψει.
3. Η Έξυπνη Μεγάλη Σκάλα θα ανάψει όταν η ταχύτητα του αυτοκινήτου θα είναι πάνω από 45χλμ/ώρα.
 - Αν ο διακόπτης φώτων σπρωχτεί μακριά ενώ λειτουργεί η Έξυπνη Μεγάλη Σκάλα, η Έξυπνη Μεγάλη Σκάλα θα απενεργοποιηθεί και η μεγάλη σκάλα θα ανάψει συνεχόμενα.
 - Αν ο διακόπτης φώτων τραβηχτεί προς το μέρος σας, όταν η μεγάλη σκάλα είναι σβηστή, η μεγάλη σκάλα θα ανάψει, χωρίς να ακυρωθεί η Έξυπνη Μεγάλη Σκάλα. Όταν αφήσετε το διακόπτη φώτων, ο μοχλός θα κινηθεί στη μέση και η μεγάλη σκάλα θα σβήσει.
 - Αν ο διακόπτης φώτων τραβηχτεί προς το μέρος σας, όταν η μεγάλη σκάλα είναι αναμένη από την Έξυπνη Μεγάλη Σκάλα, η μεσαία σκάλα θα ανάψει και η Έξυπνη Μεγάλη Σκάλα θα σβήσει.

Χρήσιμες λειτουργίες του αυτοκινήτου σας

- Αν ο διακόπτης φώτων τοποθετηθεί στη θέση προβολών, η Έξυπνη Μεγάλη Σκάλα θα σβήσει και θα ανάψει η μεσαία σκάλα συνεχόμενα.

Όταν λειτουργεί η Έξυπνη Μεγάλη Σκάλα, η μεγάλη σκάλα αλλάζει σε μεσαία σκάλα στις παρακάτω συνθήκες.

- Όταν ανιχνευτεί ο προβολέας από ένα διερχόμενο αυτοκίνητο.
- Όταν ανιχνευτεί το πίσω φως από ένα προπορευόμενο αυτοκίνητο.
- Όταν ανιχνευτεί ο προβολέας/πίσω φως από ένα ποδήλατο/μοτοσυκλέτα.
- Όταν η γύρω περιοχή είναι αρκετά φωτισμένη και δε χρειάζονται οι μεγάλες σκάλες.
- Όταν ανιχνεύονται φώτα του δρόμου ή άλλα φώτα.
- Όταν ο διακόπτης φώτων δεν είναι στη θέση AUTO.
- Όταν είναι απενεργοποιημένη η Έξυπνη Μεγάλη Σκάλα.
- Όταν η ταχύτητα του αυτοκινήτου είναι κάτω από 24 χλμ/ώρα.

Προειδοποιητικές λυχνίες και προειδοποιητικό μήνυμα

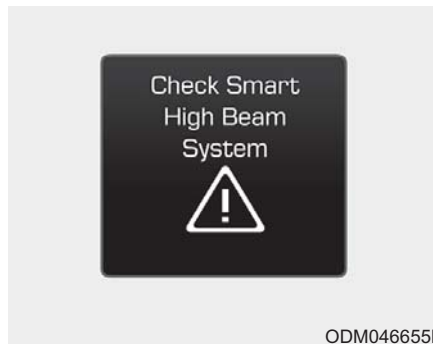

Όταν το Σύστημα Υποβοήθησης Έξυπνης Μεγάλης Σκάλας δε λειτουργεί κανονικά, θα ανάψει για μερικά δευτερόλεπτα το προειδοποιητικό μήνυμα. Αφού εξαφανιστεί το μήνυμα, η κύρια προειδοποιητική λυχνία (⚠) θα ανάψει.

Σας συνιστούμε να ελέγξει το σύστημα ένας Εξουσιοδοτημένος Επισκευαστής HYUNDAI.

! ΠΡΟΣΟΧΗ

Το σύστημα μπορεί να μη λειτουργεί κανονικά στις παρακάτω συνθήκες.

- Όταν το εσωτερικό φως από το διερχόμενο ή προπορευόμενο αυτοκίνητο δεν ανιχνεύεται, εξαιτίας βλάβης στη λυχνία, ή αν είναι κρυμμένο από τη κοινή θέα κτλ.
- Όταν η λυχνία από το διερχόμενο ή προπορευόμενο αυτοκίνητο είναι καλυμμένη με σκόνη, χιόνι ή νερό.
- Όταν η λυχνία από το διερχόμενο ή προπορευόμενο αυτοκίνητο δεν ανιχνεύεται εξαιτίας καυσαερίων, καπνού, ομίχλης, χιονιού κτλ.
- Όταν το μπροστά παρμπρίζ είναι καλυμμένο με ξένη ύλη, όπως πάγο, σκόνη ομίχλη, ή έχει υποστεί βλάβη.

(Συνεχίζεται)

**(Συνεχίζεται)**

- Όταν υπάρχει μια λυχνία με παρόμοιο σχήμα με τις μπροστά λυχνίες του αυτοκινήτου.
- Όταν είναι δύσκολο να δείτε, εξαιτίας ομίχλης, δυνατής βροχής ή χιονιού.
- Όταν δεν έχετε επιδιορθώσει ή αντικαταστήσει τον προβολέα σε έναν Εξουσιοδοτημένο Επισκευαστή.
- Όταν δεν έχει ρυθμιστεί σωστά η δέσμη του προβολέα.
- Όταν οδηγείτε σε ένα στενό ή ανώμαλο δρόμο.
- Όταν οδηγείτε σε κατηφόρα ή ανηφόρα.
- Όταν είναι ορατό μόνο ένα μέρος του αυτοκινήτου σε ένα σταυροδρόμι ή σε μια γωνία.
- Όταν υπάρχει φανάρι, ανακλαστικό σήμα, αναμμένο σήμα ή καθρέφτης.
- Όταν οι συνθήκες του δρόμου είναι κακές, όπως αν είναι βρεγμένος ή καλυμμένος με χιόνι.

(Συνεχίζεται)**(Συνεχίζεται)**

- Όταν οι προβολείς του μπροστά αυτοκινήτου είναι σβηστοί αλλά τα φώτα ομίχλης αναμμένα.
- Όταν εμφανιστεί ξαφνικά ένα αυτοκίνητο από μια γωνία.
- Όταν το αυτοκίνητο είναι κεκλιμένο εξαιτίας ενός σκασμένου ελαστικού ή επειδή ρυμουλκείται.
- Όταν η προειδοποιητική λυχνία LDWS (Σύστημα Προειδοποίησης Αλλαγής Λωρίδας) ή LKAS (Σύστημα Υποβοήθησης Παραμονής σε Λωρίδα) ανάβει. (αν έχει τοποθετηθεί)

i Πληροφορία

Όταν κάνετε αντικατάσταση ή επανεγκατάσταση στο τζάμι του παρμπρίζ ή στην κάμερα του LDWS/LKAS (αν έχει τοποθετηθεί), Σας συνιστούμε να πάτε το αυτοκίνητο σας σε έναν Εξουσιοδοτημένο Επισκευαστή HYUNDAI και να ελέγξει το σύστημα.

⚠ ΠΡΟΕΙΔΟΠΟΙΗΣΗ

- Μη τοποθετήσετε αξεσουάρ ή μη κάνετε φιμέ το παρμπρίζ.
- Αντικαταστήστε το τζάμι του παρμπρίζ σε έναν Εξουσιοδοτημένο Επισκευαστή.
- Μην αφαιρέσετε ή χτυπήσετε εξαρτήματα σχετικά με το σύστημα Έξυπνης Μεγάλης Σκάλας.
- Να είστε προσεκτικοί ώστε να μην εισχωρήσει νερό στην μονάδα Έξυπνης Μεγάλης Σκάλας.
- Μη τοποθετήσετε αντικείμενα στο ταμπλό οργάνων, που ανακλούν φως, όπως καθρέφτες, λευκό χαρτί κτλ. Το σύστημα μπορεί να δλιουργήσει αν ανακλαστεί φως ηλίου.
- Ορισμένες φορές, το σύστημα Έξυπνης Μεγάλης Σκάλας μπορεί να μη λειτουργήσει σωστά, να ελέγχετε πάντα τις συνθήκες του δρόμου για την ασφάλεια σας. Όταν το σύστημα δε λειτουργεί κανονικά, αλλάξτε χειροκίνητα μεταξύ μεγάλης και μεσαίας σκάλας.

Χρήσιμες λειτουργίες του αυτοκινήτου σας

Φλας και ένδειξη αλλαγής λωρίδας

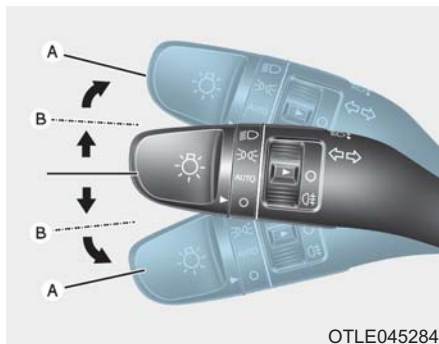

OTLE045284

Για να σηματοδοτήσετε μια στροφή, ανεβάστε το μοχλό για μια δεξιά στροφή ή κατεβάστε το μοχλό για μια αριστερή στροφή στη θέση (A). Για να σηματοδοτήσετε αλλαγή λωρίδας μετακινήστε το μοχλό λίγο και κρατήστε τον στη θέση (B). Ο μοχλός θα επιστρέψει στη θέση OFF όταν τον αφήσετε ή όταν η στροφή ολοκληρωθεί.

Αν η ένδειξη παραμένει αναμμένη και δεν ανάβοσβήνει ή αν ανάβοσβήνει αφύσικα, μια λάμπα των φλας μπορεί να έχει καεί και να θέλει αντικατάσταση.

Λειτουργία αλλαγής λωρίδας μιας επαφής

Για να ενεργοποιήσετε τη λειτουργία αλλαγής λωρίδας μιας επαφής των φλας, μετακινήστε ελαφρά τον μοχλό φλας και αφήστε τον. Το σήμα αλλαγής λωρίδας θα αναβοσβήσει 3, 5 ή 7 φορές.

Μπορείτε να ενεργοποιήσετε/απενεργοποιήσετε τη λειτουργία αλλαγής λωρίδας μιας επαφής ή να επιλέξετε πόσες φορές θα αναβοσβήνει (3, 5, ή 7), από τη Λειτουργία Ρυθμίσεις Χρηστών στην οθόνη LCD. **Για περισσότερες λεπτομέρειες, ανατρέξτε στην "Οθόνη LCD" σε αυτό το κεφάλαιο.**

Εμπρός προβολέας ομίχλης (αν έχει τοποθετηθεί)



OPDE046066

Οι προβολείς ομίχλης χρησιμοποιούνται για να παρέχουν βελτιωμένη ορατότητα όταν η ορατότητα είναι περιορισμένη εξαιτίας ομίχλης, βροχής ή χιονιού κ.λπ. Χρησιμοποιήστε το διακόπτη δίπλα στο διακόπτη προβολέων για να ενεργοποιήσετε/απενεργοποιήσετε τα φώτα ομίχλης.

1. Ανάψτε τα φώτα στάθμευσης.
2. Μετακινήστε το διακόπτη φωτών (1) στη θέση εμπρός προβολέα ομίχλης

3. Για να απενεργοποιήσετε το μπροστά προβολέα ομίχλης, γυρίστε το διακόπτη φώτων στη θέση εμπρός προβολέων ομίχλης ξανά ή απενεργοποιήστε τα φώτα στάθμευσης.

ΣΗΜΕΙΩΣΗ

Όταν είναι σε λειτουργία, οι προβολείς ομίχλης καταναλώνουν μεγάλες ποσότητες ηλεκτρικής ισχύος του αυτοκινήτου. Χρησιμοποιείτε τους προβολείς ομίχλης μόνο όταν η ορατότητα είναι χαμηλή.

Πίσω φως ομίχλης



OPDE046064

Αυτοκίνητο με μπροστά φως ομίχλης:

Για να ανάψετε το πίσω φως ομίχλης: Γυρίστε το διακόπτη φώτων στη θέση φώτων στάθμευσης, γυρίστε το διακόπτη φώτων (1) στη θέση εμπρός προβολείς ομίχλης και έπειτα γυρίστε τον (1) στη θέση πίσω φώτα ομίχλης.

Για να σβήσετε το πίσω φως ομίχλης:

- Απενεργοποιήστε τον διακόπτη φώτων στάθμευσης.
- Γυρίστε το διακόπτη φώτων στα πίσω φώτα ομίχλης ξανά.
- Όταν ο διακόπτης φώτων είναι στη θέση φώτων στάθμευσης, αν σβήσετε τα μπροστά φώτα ομίχλης, θα σβήσουν και τα πίσω φώτα ομίχλης.



OTLE045285

Αυτοκίνητο χωρίς μπροστά φως ομίχλης

Για να ανάψετε το πίσω φως ομίχλης: Γυρίστε το διακόπτη φώτων στη θέση προβολέων και μετά γυρίστε τον διακόπτη φώτων (1) στη θέση πίσω φώτα ομίχλης.

Για να σβήσετε πίσω φώτα ομίχλης, κάντε ένα από τα ακόλουθα:

- Σβήστε το διακόπτη προβολέων.
- Γυρίστε το διακόπτη φώτων στα πίσω φώτα ομίχλης ξανά.

Χρήσιμες λειτουργίες του αυτοκινήτου σας

Λειτουργία εξοικονόμησης μπαταρίας

Σκοπός αυτής της λειτουργίας είναι να εμποδίσει την εκφόρτιση της μπαταρίας. Το σύστημα αυτόματα σβήνει τα εξωτερικά φώτα όταν ο οδηγός ή σβήνει τον κινητήρα και ανοίγει την πόρτα του οδηγού.

Με αυτή τη λειτουργία, τα φώτα στάθμευσης σβήνουν αυτόματα αν ο οδηγός παρκάρει στο πλάι του δρόμου τη νύχτα.

Αν είναι απαραίτητο να παραμείνουν αναμμένα τα φώτα όταν σβήσει ο κινητήρας, πραγματοποιήστε τα εξής:

- 1) Ανοίξτε τη πόρτα του οδηγού.
- 2) Σβήστε και ξαναάψτε τα φώτα στάθμευσης χρησιμοποιώντας το διακόπτη φώτων στην κολόνα του τιμονιού.

Λειτουργία καθυστέρησης προβολέων (αν έχει τοποθετηθεί)

Αν βάλετε το διακόπτη ανάφλεξης στη θέση ACC ή OFF με τους προβολείς στη θέση ON, οι προβολείς (και/ή τα φώτα στάθμευσης) παραμένουν αναμμένα για περίπου 5 λεπτά. Όμως με τον κινητήρα σβηστό, αν η πόρτα του οδηγού ανοίξει και κλείσει, οι προβολείς (και/ή τα φώτα στάθμευσης) θα σβήσουν μετά από 15 δευτερόλεπτα.

Οι προβολείς (και/ή τα φώτα στάθμευσης) μπορούν να σβήσουν, αν πιέσετε το πλήκτρο κλειδώματος στο στο έξυπνο κλειδί δύο φορές ή γυρίσετε το διακόπτη φώτων στη θέση OFF ή AUTO. Όμως, αν γυρίσετε το διακόπτη φώτων στη θέση AUTO, ενώ έξω είναι σκοτεινά, οι προβολείς δε θα σβήσουν.

Μπορείτε να ενεργοποιήσετε ή να απενεργοποιήσετε τη λειτουργία καθυστέρησης προβολέων από τη Λειτουργία Ρυθμίσεις Χρήστη στην οθόνη LCD. Για περισσότερες λεπτομέρειες, ανατρέξτε στην "Οθόνη LCD" σε αυτό το κεφάλαιο.

ΣΗΜΕΙΩΣΗ

Αν ο οδηγός αποβιβαστεί από το αυτοκίνητο, από μια άλλη πόρτα (εκτός του οδηγού) η λειτουργία εξοικονόμησης μπαταρίας δε λειτουργεί και η λειτουργία καθυστέρησης προβολέων δε σβήνει αυτόματα. Ως εκ τούτου, προκαλεί την εκφόρτιση της μπαταρίας. Σε αυτή τη περίπτωση, βεβαιωθείτε, ότι, σβήσατε τη λάμπα πριν αποβιβαστείτε από το αυτοκίνητο.

Φώτα ημέρας (DRL) (αν έχει τοποθετηθεί)

Τα φώτα ημέρας (DRL) διευκολύνουν τους άλλους να βλέπουν το εμπρός μέρος του αυτοκινήτου σας κατά τη διάρκεια της ημέρας. Τα DRL μπορούν να βοηθήσουν σε πολλές διαφορετικές συνθήκες οδήγησης και ιδιαίτερα μετά από την ανατολή και πριν τη δύση του ήλιου.

Το σύστημα DRL θα σβήσει τους προβολείς όταν:

1. Οι προβολείς ή τα εμπρός φώτα ομίχλης είναι στη θέση ON.
2. Ο διακόπτης παρκαρίσματος είναι στη θέση ON
3. Ο κινητήρας σβήσει .

Διακόπτης ρύθμισης ύψους δέσμης προβολέων (αν έχει τοποθετηθεί)



Χειροκίνητος τύπος

Για να ρυθμίσετε τη δέσμη των προβολέων ανάλογα με τον αριθμό των επιβαινόντων και το φορτίο των αποσκευών, περιστρέψτε το διακόπτη ρύθμισης της δέσμης προβολέων.

Όσο μεγαλύτερος είναι ο αριθμός στο διακόπτη, τόσο χαμηλότερη είναι η δέσμη των προβολέων. Διατηρείτε πάντοτε τη δέσμη προβολέων στη σωστή θέση, γιατί μπορεί να θαμπώσετε τους άλλους οδηγούς.

Παρακάτω υπάρχει ένας πίνακας με παραδείγματα σωστής ρύθμισης. Για συνθήκες φόρτωσης διαφορετικές από τις παρακάτω, ρυθμίστε το διακόπτη έτσι, ώστε η δέσμη να είναι στη θέση με τις πλησιέστερες συνθήκες που αναφέρονται στον πίνακα.

Συνθήκη φόρτωσης	Θέση διακόπτη
Μόνο οδηγός	0
Οδηγός + Συνοδηγός	0
Πλήρες επιβατών (με οδηγό)	1
Πλήρες επιβατών (με οδηγό) + Πλήρης χώρος αποσκευών	2
Οδηγός + Πλήρης χώρος αποσκευών	3

Χρήσιμες λειτουργίες του αυτοκινήτου σας

Αυτόματος τύπος

Ρυθμίζει αυτόματα το ύψος της δέσμης προβολέων, ανάλογα με τον αριθμό επιβατών και το βάρος στο χώρο αποσκευών.

Και παρέχει σωστό ύψος δέσμης προβολέων κάτω από διάφορες συνθήκες.

ΠΡΟΕΙΔΟΠΟΙΗΣΗ

Αν η λειτουργία δε λειτουργεί σωστά, σας συνιστούμε να ελέγξετε το σύστημα σε έναν Εξουσιοδοτημένο Επισκευαστή HYUNDAI. Μη προσπαθήσετε να επιθεωρήσετε ή να αντικαταστήσετε τη καλωδίωση μόνος σας.

Φως στατικής κάμψης (αν έχει τοποθετηθεί)

Ενώ οδηγείτε σε γωνία, για καλύτερη ορατότητα και ασφάλεια, είτε η αριστερή είτε η δεξιά μεριά του φωτός στατικής κάμψης θα ανάψει αυτόματα. Το φως στατικής κάμψης θα ανάψει αυτόματα όταν προκύψει οποιαδήποτε από τις ακόλουθες συνθήκες.

- Η ταχύτητα του αυτοκινήτου είναι κάτω από 10 χλμ.ώρα και η γωνία του τιμονιού είναι περίπου 80 μοίρες με τη μεσαία σκάλα ενεργοποιημένη.
- Η ταχύτητα του αυτοκινήτου είναι μεταξύ 10 χλμ/ώρα και 90 χλμ/ώρα και η γωνία του τιμονιού είναι περίπου 35 μοίρες με τη μεσαία σκάλα ενεργοποιημένη.
- Όταν το αυτοκίνητο είναι με όπισθεν με μια από τις παραπάνω συνθήκες ικανοποιημένη, το φως που βρίσκεται απέναντι από τη κατεύθυνση που γυρίζει το τιμόνι, θα ανάψει.

Σύστημα καλωσορίσματος (αν έχει τοποθετηθεί)



OPDE046051

Φως καλωσορίσματος (αν έχει τοποθετηθεί)

Φως για λακούβες (αν έχει τοποθετηθεί)

Όταν όλες οι πόρτες (και του χώρου αποσκευών) είναι κλειστές και κλειδωμένες, το φως για λακούβες θα ανάψει για περίπου 15 δευτερόλεπτα αν:

- Όταν πιάσετε το κουμπί ξεκλειδώματος πόρτας στο τηλεχειριστήριο ή στο έξυπνο κλειδί.
- Όταν πιάσετε το κουμπί της εξωτερικής χειρολαβής, με το έξυπνο κλειδί στη κατοχή σας.



Φως στη χειρολαβή (αν έχει τοποθετηθεί)

Όταν όλες οι πόρτες (και του χώρου αποσκευών) είναι κλειστές και κλειδωμένες, το φως στη χειρολαβή θα ανάψει για περίπου 15 δευτερόλεπτα αν:

- Όταν πιέσετε το κουμπί ξεκλειδώματος πόρτας στο τηλεχειριστήριο ή στο έξυπνο κλειδί.
- Όταν πιέσετε το κουμπί της εξωτερικής χειρολαβής.
- Όταν πλησιάσετε το αυτοκίνητο με το έξυπνο κλειδί στην κατοχή σας

Προβολείς και φως στάθμευσης

Όταν οι προβολείς (διακόπτης φώτων στη θέση προβολέων ή ΑΥΤΟ) είναι αναμένοι και όταν όλες οι πόρτες (και του χώρου αποσκευών) είναι κλειστές και κλειδωμένες, οι προβολείς και το φως στάθμευσης θα ανάψουν για περίπου 15 δευτερόλεπτα αν πιέσετε το κουμπί ξεκλειδώματος πόρτας στο τηλεχειριστήριο ή στο έξυπνο κλειδί.

Αν πιέσετε το κουμπί κλειδώματος/ξεκλειδώματος πόρτας αυτή τη στιγμή, το φως στάθμευσης και οι προβολείς θα σβήσουν αμέσως.

Μπορείτε να ενεργοποιήσετε ή να απενεργοποιήσετε το Φως καλωσκόρισματος από τη Λειτουργία Ρυθμίσεις Χρήστη στη οθόνη LCD. Για περισσότερες λεπτομέρειες, ανατρέξτε στην "Οθόνη LCD" σε αυτό το κεφάλαιο.

Εσωτερικό φως

Όταν ο διακόπτης εσωτερικού φωτός είναι στη θέση DOOR και όταν όλες οι πόρτες (και του χώρου αποσκευών) είναι κλειστές και κλειδωμένες, οι προβολείς και το φως στάθμευσης θα ανάψουν για περίπου 30 δευτερόλεπτα αν:

- Όταν πιέσετε το κουμπί ξεκλειδώματος πόρτας στο τηλεχειριστήριο ή στο έξυπνο κλειδί.
- Όταν πιέσετε το κουμπί της εξωτερικής χειρολαβής.

Αν πιέσετε το κουμπί κλειδώματος/ξεκλειδώματος πόρτας αυτή τη στιγμή, το εσωτερικό φως θα σβήσει αμέσως.

Εσωτερικά φώτα

ΣΗΜΕΙΩΣΗ

Μη χρησιμοποιείτε τα εσωτερικά φώτα για παρατεταμένη περίοδο όταν ο κινητήρας δεν λειτουργεί. Μπορεί να προκαλέσει εκφόρτιση της μπαταρίας.



ΠΡΟΕΙΔΟΠΟΙΗΣΗ

Μην χρησιμοποιείτε τα εσωτερικά φώτα όταν οδηγείτε στο σκοτάδι. Μπορεί να προκληθούν ατυχήματα, επειδή η ορατότητα μπορεί να εμποδίζεται από τα εσωτερικά φώτα.

Αυτόματη λειτουργία σβήσιματος

Τα εσωτερικά φώτα σβήνουν αυτόματα περίπου 20 λεπτά αφού σβήσει ο κινητήρας και κλείσουν οι πόρτες. Αν ανοίξει μια πόρτα, η λάμπα θα σβήσει 40 λεπτά, αφότου σβήσει ο κινητήρας. Αν οι πόρτες κλειδωθούν από το τηλεχειριστήριο ή το έξυπνο κλειδί και το αυτοκίνητο εισέλθει στην ένοπλη φάση του συστήματος συναγερμού, οι λάμπες θα σβήσουν μετά από 5 δευτερόλεπτα.



Χρήσιμες λειτουργίες του αυτοκινήτου σας

Μπροστά φώτα



- (1) Μπροστά φως ανάγνωσης
- (2) Μπροστά πλαφονιέρα
- (3) Μπροστά φως πόρτας

Μπροστά φως ανάγνωσης

Πιέστε το κρύσταλλο στο φως ανάγνωσης (1) για να ανάψετε το φως. Ξαναπατήστε το για να σβήσετε το φως.

Μπροστά πλαφονιέρα



Πιέστε το κουμπί για να ανάψετε τη πλαφονιέρα για τα μπροστά/πίσω καθίσματα.



Πιέστε το κουμπί για να σβήσετε τη πλαφονιέρα για τα μπροστά/πίσω καθίσματα.

Μπροστά φως πόρτας ()

Η πλαφονιέρα για τα μπροστά/πίσω καθίσματα ανάβει αυτόματα για περίπου 30 δευτερόλεπτα, όταν ανοίγει μια πόρτα.

Η πλαφονιέρα για τα μπροστά/πίσω καθίσματα ανάβει αυτόματα για περίπου 15 δευτερόλεπτα όταν το τηλεχειριστήριο (έξυπνο κλειδί) ξεκλειδώνει τις πόρτες. Η πλαφονιέρα σβήνει, όταν πιέζετε τον διακόπτη ανάφλεξης στη θέση ON σε 15 δευτερόλεπτα. Η πλαφονιέρα παραμένει αναμένη για 20 λεπτά, όταν μια πόρτα ανοίγει με το διακόπτη ανάφλεξης είτε στη θέση ACC ή OFF.

Πίσω φώτα

■ Τύπος Α

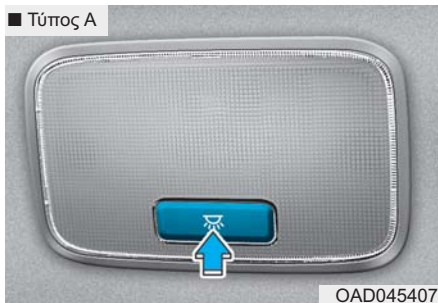

OAD045407

■ Τύπος Β



OPD046406

Διακόπτης πίσω πλαφονιέρας :

Πιέστε αυτό το κουμπί για να ενεργοποιήσετε/απενεργοποιήσετε την πλαφονιέρα.

ΣΗΜΕΙΩΣΗ

Μην αφήνετε τους διακόπτες των φώτων αναμένους για εκτεταμένη χρονική περίοδο όταν ο κινητήρας είναι σβηστός.

Φως χώρου αποσκευών



OPD046042

Το φως χώρου αποσκευών ανάβει όταν η πόρτα χώρου αποσκευών ανοίγει.

ΣΗΜΕΙΩΣΗ

Το φως χώρου αποσκευών είναι αναμμένο όσο είναι ανοιχτή η πόρτα χώρου αποσκευών. Για να αποφύγετε περιττή απώλεια του συστήματος ενέργειας, κλείστε τη πόρτα χώρου αποσκευών με ασφάλεια, αφού χρησιμοποιήσετε το χώρο αποσκευών.

Χρήσιμες λειτουργίες του αυτοκινήτου σας

Φως σκιαδίου (αν έχει τοποθετηθεί)



OPD046043

Πιέστε το διακόπτη για να ανάψετε ή να σβήσετε το φως.

- ☀️ : Το φως ανάβει αν πατηθεί αυτό το πλήκτρο.
- : Το φως σβήνει αν πατηθεί αυτό το πλήκτρο.

ΣΗΜΕΙΩΣΗ

Όταν δεν χρησιμοποιείτε το φως σκιαδίου πρέπει να έχετε πάντα το διακόπτη στη θέση off. Αν το σκιάδιο είναι κλειστό χωρίς να έχει σβήσει το φως, μπορεί να αποφορτιστεί η μπαταρία ή να πάθει ζημιά το σκιάδιο.

Φως για λακούβες (αν έχει τοποθετηθεί)



OLF044259

Φως καλωσορίσματος

Όταν όλες οι πόρτες (και του χώρου αποσκευών) είναι κλειστές και κλειδωμένες, το φως για λακούβες θα ανάψει για 15 δευτερόλεπτα αν η πόρτα ξεκλειδώσει από το έξυπνο κλεδί ή το κουμπί της εξωτερικής χειρολαβής.

Για περισσότερες λεπτομέρειες, ανατρέξτε στο "Σύστημα καλωσορίσματος" σε αυτό το κεφάλαιο.

Φως συνοδείας

Όταν ο διακόπτης ανάφλεξης είναι στη θέση OFF και ανοίξει η πόρτα του οδηγού, θα ανάψει το φως για λακούβες για 30 δευτερόλεπτα. Αν η πόρτα του οδηγού κλείσει μέσα στα 30 δευτερόλεπτα, το φως για λακούβες θα σβήσει μετά από 15 δευτερόλεπτα. Αν η πόρτα του οδηγού κλείσει και κλειδώσει το φως για λακούβες θα σβήσει αμέσως.

Το φως συνοδείας για λακούβες θα ανάψει μόνο τη πρώτη φορά που ανοίγει η πόρτα του οδηγού, αφού ο κινητήρας σβήνει.

ΥΑΛΟΚΑΘΑΡΙΣΤΗΡΕΣ ΚΑΙ ΠΛΥΣΤΙΚΗ ΣΥΣΚΕΥΗ

■ Μπροστά υαλοκαθαριστήρες/πλυστική συσκευή

□□ • Τύπος A

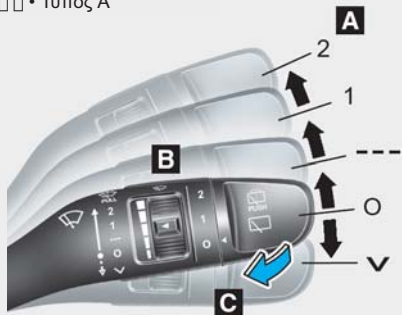

A : Έλεγχος ταχύτητας Υαλοκαθαριστήρα (μπροστά)

- √ – Μονό σκούπισμα
- O – Off
- --- – Διακοπτόμενο σκούπισμα
- AUTO* – Αυτόματος έλεγχος υαλοκαθαριστήρα
- 1 – Χαμηλή ταχύτητα
- 2 – Υψηλή ταχύτητα

□□ • Τύπος B

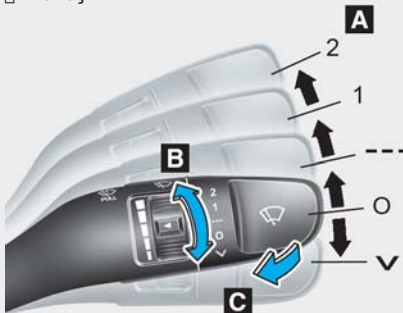

B : Ρύθμιση χρόνου διακοπόμενου σκουπίσματος

C : Πλύση με σύντομα σκουπίσματα (τραβήξτε το μοχλό προς το μέρος σας)

■ Πίσω υαλοκαθαριστήρες/πλυστική συσκευή

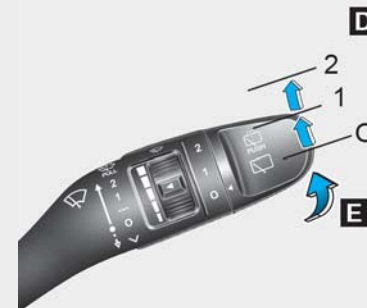

D : Έλεγχος πίσω υαλοκαθαριστήρα*

- 2 – Υψηλή ταχύτητα υαλοκαθαριστήρα
- 1 – Χαμηλή ταχύτητα υαλοκαθαριστήρα
- O – Off

E : Πλύση με σύντομα σκουπίσματα (σπρώξτε το μοχλό προς την αντίθετη κατεύθυνση)

* : αν έχει τοποθετηθεί

OPDE046058/OPDE046059/OPDE046060

Χρήσιμες λειτουργίες του αυτοκινήτου σας

Υαλοκαθαριστήρες

Λειτουργούν ως εξής όταν ο διακόπτης ανάφλεξης είναι στη θέση ON.

✓ : Για ένα μονό κύκλο σάρωσης, πιέστε το μοχλό προς τα κάτω και αφήστε τον. Οι υαλοκαθαριστήρες θα λειτουργήσουν συνεχόμενα με το μοχλό σε αυτή τη θέση.

○ : Δε λειτουργούν οι Υαλοκαθαριστήρες

--- : Λειτουργούν διακεκομμένα με ίδια διαστήματα σάρωσης. Για εναλλαγή ταχυτήτων, γυρίστε το χειριστήριο ρύθμισης της ταχύτητας

- 1: Κανονική ταχύτητα υαλοκαθαριστήρων
- 2: Γρήγορη ταχύτητα υαλοκαθαριστήρων

i Πληροφορία

Αν υπάρχουν έντονες συγκεντρώσεις χιονιού ή πάγου στο παρμπρίζ, ξεπαγώστε το για περίπου 10 λεπτά ή μέχρι το χιόνι και/ή ο πάγος απομακρυνθούν πριν χρησιμοποιήσετε τους υαλοκαθαριστήρες για να εξασφαλίσετε τη σωστή λειτουργία. Αν δεν αφαιρέσετε το χιόνι και/ή τον πάγο πριν χρησιμοποιήσετε τον υαλοκαθαριστήρα και τη πλαστική, μπορεί να καταστρέψει τον υαλοκαθαριστήρα και το σύστημα πλαστικής.

3-98

Αυτόματος έλεγχος (αν έχει τοποθετηθεί)

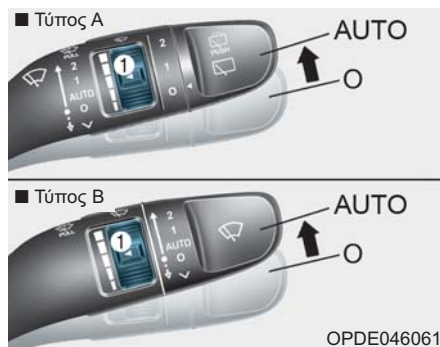

Ο αισθητήρας βροχής στο επάνω άκρο του κρυστάλλου παρμπρίζ ανιχνεύει την ποσότητα της βροχόπτωσης και ελέγχει τον κύκλο σάρωσης για το κατάλληλο διάστημα. Όσο περισσότερη είναι η βροχή, τόσο πιο γρήγορα λειτουργούν οι υαλοκαθαριστήρες. Όταν η βροχή σταματά, σταματούν και οι υαλοκαθαριστήρες. Για να μεταβάλλετε τη ρύθμιση ταχύτητας, περιστρέψτε το κουμπί ελέγχου ταχύτητας (1). Αν ο διακόπτης υαλοκαθαριστήρων είναι στη θέση AUTO, όταν ο διακόπτης ανάφλεξης γυρίσει στη θέση ON, οι υαλοκαθαριστήρες θα λειτουργήσουν μία φορά ως αυτοέλεγχος του συστήματος. Γυρίστε το διακόπτη στη θέση OFF όταν δεν χρησιμοποιούνται οι υαλοκαθαριστήρες.

ΠΡΟΕΙΔΟΠΟΙΗΣΗ

Για να αποφύγετε τραυματισμό από τους υαλοκαθαριστήρες, όταν ο κινητήρας είναι αναμμένος και ο διακόπτης υαλοκαθαριστήρων είναι στη θέση AUTO:

- Μην αγγίζετε το επάνω άκρο του κρυστάλλου του παρμπρίζ στον αισθητήρα βροχής
- Μη σαρώνετε το επάνω άκρο του κρυστάλλου του παρμπρίζ με ένα νοτισμένο ή υγρό πανί.
- Μην πιέζετε πάνω στο κρύσταλλο του παρμπρίζ.

ΣΗΜΕΙΩΣΗ

- Όταν πλένετε το αυτοκίνητο, γυρίστε το διακόπτη υαλοκαθαριστήρων στο OFF για να σταματήσετε τη λειτουργία αυτόματης σάρωσης. Οι υαλοκαθαριστήρες μπορεί να λειτουργήσουν και να υποστούν ζημιά αν ο διακόπτης είναι στη θέση AUTO ενώ πλένετε το αυτοκίνητο.
- Μην αφαιρείτε το κάλυμμα του αισθητήρα που βρίσκεται στο επάνω άκρο του κρυστάλλου του παρμπρίζ στην πλευρά του συνοδηγού. Μπορεί να προκληθούν ζημιές σε εξαρτήματα του συστήματος οι οποίες μπορεί να μην καλύπτονται από την εγγύηση.



Πλυστική παρμπρίζ

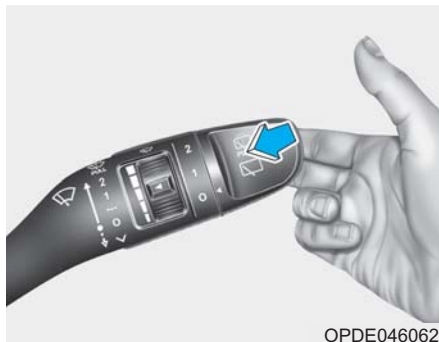

OPDE046062

Στη θέση O, τραβήξτε το μοχλό μαλακά προς το μέρος σας για να ψεκάσετε με υγρό πλυστικής το παρμπρίζ και για να λειτουργήσουν οι υαλοκαθαριστήρες 1-3 φορές. Ο ψεκασμός και η λειτουργία σάρωσης θα συνεχίσει μέχρι να αφήσετε το μοχλό.

Αν δεν λειτουργεί η πλυστική, μπορεί να χρειάζεται να προσθέσετε υγρό πλυστικής στο δοχείο υγρού πλυστικής.



ΠΡΟΕΙΔΟΠΟΙΗΣΗ

Όταν η εξωτερική θερμοκρασία είναι κάτω από το μηδέν, ΠΑΝΤΑ να θερμαίνετε το παρμπρίζ με τον αποψύκτη για να αποτρέψετε το υγρό πλυστικής να παγώσει και να παρεμποδίσει την όραση σας, με αποτέλεσμα ένα ατύχημα και σοβαρό τραυματισμό ή θάνατο.

ΣΗΜΕΙΩΣΗ

- Για να αποφύγετε πιθανή ζημιά στην αντλία του υγρού πλύσης, μη λειτουργείτε τη πλυστική όταν το δοχείο υγρού πλύσης είναι άδειο.
- Για να αποφύγετε πιθανή ζημιά στους υαλοκαθαριστήρες ή το παρμπρίζ, μη λειτουργείτε τους υαλοκαθαριστήρες όταν το παρμπρίζ είναι στεγνό.
- Για να αποφύγετε ζημιά στους βραχίονες των υαλοκαθαριστήρων και άλλα εξαρτήματα, μην επιχειρήσετε να μετακινήσετε τους υαλοκαθαριστήρες χειροκίνητα.
- Για να αποφύγετε πιθανή ζημιά, χρησιμοποιήστε αντιψυκτικά υγρά πλυστικής στη χειμερινή περίοδο ή με κρύο καιρό.

Θέση σέρβις για το μπροστά υαλοκαθαριστήρα

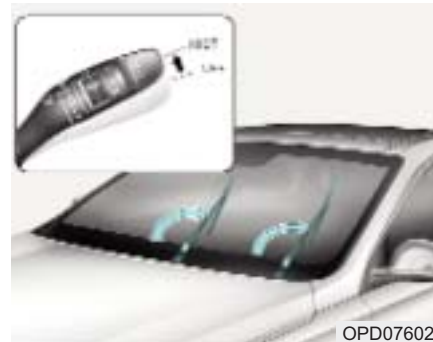

OPD076027

Αυτό το αυτοκίνητο έχει ένα "κρυφό" σχέδιο που σημαίνει ότι οι υαλοκαθαριστήρες δε μπορούν να σηκωθούν όταν είναι στη τέρμα κάτω θέση.

1. Μέσα σε 20 δευτερόλεπτα από την ώρα που σβήνετε τον κινητήρα, σηκώστε και κρατήστε τον υαλοκαθαριστήρα στη θέση MIST για περίπου 2 δευτερόλεπτα, ώσπου οι υαλοκαθαριστήρες να κινηθούν στην τέρμα πάνω θέση.
2. Αυτή τη στιγμή, μπορείτε να σηκώσετε τους υαλοκαθαριστήρες πάνω από το παρμπρίζ.
3. Απαλά τοποθετήστε τους υαλοκαθαριστήρες πάνω στο παρμπρίζ.
4. Γυρίστε τους υαλοκαθαριστήρες σε οποιαδήποτε θέση ON για να γυρίσουν στη τέρμα κάτω θέση.

3-99



Χρήσιμες λειτουργίες του αυτοκινήτου σας

Διακόπτης πίσω υαλοκαθαριστήρα και και πλυστικής συσκευής (αν έχει τοποθετηθεί)

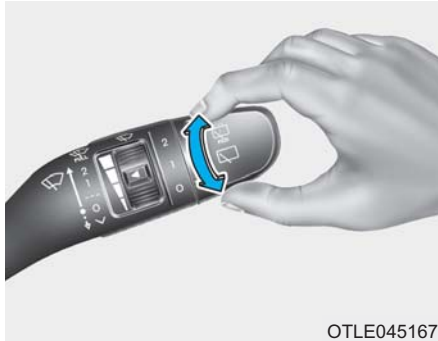

OTLE045167

Ο διακόπτης του πίσω υαλοκαθαριστήρα και πλυστικής βρίσκεται στο άκρο του μοχλού υαλοκαθαριστήρα και πλυστικής

Περιστρέψτε το διακόπτη στην επιθυμητή θέση για να λειτουργήσει ο πίσω υαλοκαθαριστήρας και η πλυστική.

2 – Υψηλή Ταχύτητα

1 – Χαμηλή Ταχύτητα

0 – Off

3-100



OTLE045168

Σπρώξτε το μοχλό μακριά σας για να ψεκάσετε με υγρό πλυστικής το πίσω παρμπρίζ και για να λειτουργήσουν οι υαλοκαθαριστήρες 1~3 κύκλους. Η λειτουργία ψεκασμού και υαλοκαθαριστήρες θα συνεχίσει ώσπου να αφήσετε το μοχλό. (αν έχει τοποθετηθεί)

Αυτόματος πίσω υαλοκαθαριστήρας (αν έχει τοποθετηθεί)

Ο πίσω υαλοκαθαριστήρας θα λειτουργήσει ενώ το αυτοκίνητο είναι με όπισθεν με τον μπροστά υαλοκαθαριστήρα σε λειτουργία, αν επιλέξετε την λειτουργία στην στην οθόνη LCD.

Επιλέξτε 'Ρυθμίσεις Χρήστη → Convenience → Auto Rear Wiper (reverse)'.

ΣΥΣΤΗΜΑ ΥΠΟΒΟΗΘΗΣΗΣ ΟΔΗΓΟΥ

Κάμερα οπισθοπορείας (αν έχει τοποθετηθεί)

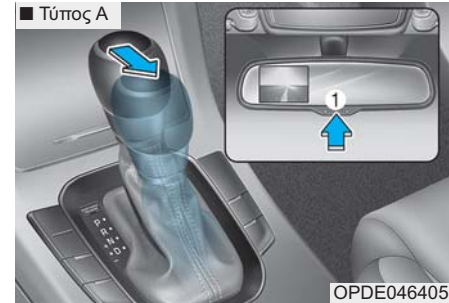

OPDE046405



OPDE046424

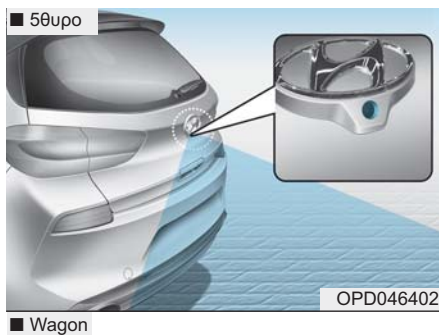

OPDE046424

Η Κάμερα Οπισθοπορείας θα ενεργοποιηθεί όταν ο διακόπτης ανάφλεξης είναι στη θέση ON και ο μοχλός ταχυτήτων στη θέση R.

Αυτό είναι ένα βοηθητικό σύστημα που δείχνει πίσω από το αυτοκίνητο μέσω του καθρέφτη ή της οθόνης πλοήγησης ενώ κάνετε προς τα πίσω.

■ Τύπος A

Η κάμερα οπισθοπορείας μπορεί να απενεργοποιηθεί πιέζοντας το πλήκτρο ON/OFF (1) όταν είναι ενεργοποιημένη η κάμερα οπισθοπορείας.

Για να ενεργοποιήσετε πάλι την κάμερα, πιέστε πάλι το πλήκτρο ON/OFF (1) όταν ο διακόπτης ανάφλεξης είναι στη θέση ON και ο μοχλός ταχυτήτων είναι στη θέση R (Όπισθεν).

⚠ ΠΡΟΕΙΔΟΠΟΙΗΣΗ

Η οθόνη της κάμερας οπισθοπορείας δεν είναι μια συσκευή ασφαλείας. Χρησιμεύει μόνο για να βοηθήσει τον οδηγό να αναγνωρίσει αντικείμενα ακριβώς πίσω από το μέσο του αυτοκινήτου. Η κάμερα ΔΕΝ καλύπτει όλη την περιοχή πίσω από το αυτοκίνητο.

⚠ ΠΡΟΕΙΔΟΠΟΙΗΣΗ

- Ποτέ μη βασίζεστε αποκλειστικά στην κάμερα οπισθοπορείας όταν κάνετε όπισθεν.
- ΠΑΝΤΑ να κοιτάτε γύρω από το αυτοκίνητο για να βεβαιωθείτε ότι δεν υπάρχουν αντικείμενα ή εμπόδια, πριν κινήσετε το αυτοκίνητο προς οποιαδήποτε κατεύθυνση για να αποφύγετε μια σύγκρουση.
- Να δίνετε πάντα ιδιαίτερη προσοχή, όταν οδηγείτε κοντά σε αντικείμενα, ιδιαίτερα πεζούς και ειδικά παιδιά.

Χρήσιμες λειτουργίες του αυτοκινήτου σας

ΣΗΜΕΙΩΣΗ

- Μη ψεκάζετε την κάμερα ή τη γυ-ρω περιοχή απευθείας με πλυστική υψηλής πίεσης. Η δόνηση που εφαρμόζεται από την υψηλή πίεση του νερού, μπορεί να κάνει τη συσκευή να μη λειτουργεί σωστά.
- Μη χρησιμοποιήσετε ένα καθαριστικό που περιέχει όξινα ή αλκαλικά απορρυπαντικά όταν καθαρίζετε τους φακούς. Να χρησιμοποιείτε μόνο ήπιο σαπούνι ή ουδέτερο απορρυπαντικό και ξεπλύνετε καλά με νερό.

i Πληροφορία

Πρέπει πάντα να διατηρείτε το φακό της κάμερας καθαρό. Αν ο φακός της κάμερας είναι καλυμμένος με βρωμιά, νερό ή χιόνι, μπορεί η κάμερα να μη λειτουργεί κανονικά.

Πίσω σύστημα υποβοήθησης παρκαρίσματος (αν έχει τοποθετηθεί)



Το Πίσω Σύστημα Υποβοήθησης Παρκαρίσματος βοηθά τον οδηγό κατά την οπισθοπορεία του αυτοκινήτου με ηχητική ειδοποίηση, αν ανιχνεύεται οποιοδήποτε αντικείμενο σε μια από-

σταση 120 εκ. (50 ίντσες) πίσω από το αυτοκίνητο. Αυτό το σύστημα είναι συμπληρωματικό και εντοπίζει αντικείμενα μέσα στο εύρος και τη τοποθεσία των αισθητήρων και δε μπορεί να εντοπίσει αντικείμενα σε περιοχές που δεν έχουν εγκατασταθεί αισθητήρες.

⚠ ΠΡΟΕΙΔΟΠΟΙΗΣΗ



- **ΠΑΝΤΑ** να κοιτάτε γύρω από το αυτοκίνητο για να βεβαιωθείτε ότι δεν υπάρχουν αντικείμενα ή εμπόδια, πριν κινήσετε το αυτοκίνητο προς οποιαδήποτε κατεύθυνση για να αποφύγετε μια σύγκρουση.
- Να δίνετε πάντα ιδιαίτερη προσοχή, όταν οδηγείτε κοντά σε αντικείμενα, ιδιαίτερα πεζούσι και παιδιά.
- Να γνωρίζετε ότι ορισμένα αντικείμενα μπορεί να μην ανιχνεύονται από τους αισθητήρες, εξαιτίας της απόστασης των αντικειμένων, το μέγεθος ή το υλικό, όλα από αυτά μπορεί να περιορίζουν την αποτελεσματικότητα του αισθητήρα.

Λειτουργία του πίσω συστήματος υποβοήθησης παρκαρίσματος

Συνθήκες λειτουργίας

- Το σύστημα θα ενεργοποιηθεί κατά την οπισθοπορεία με το διακόπτη ανάφλεξης στη θέση ON. αν η ταχύτητα του αυτοκινήτου ξεπεράσει τα 5 km/h (3 mph), το σύστημα μπορεί να μην ανιχνεύσει αντικείμενα.
- Αν η ταχύτητα του αυτοκινήτου ξεπεράσει τα 10 km/h (6 mph), το σύστημα δε θα σας προειδοποιήσει, αν και ανιχνεύονται αντικείμενα.
- Όταν ανιχνεύονται ταυτόχρονα δύο ή περισσότερα αντικείμενα αναγνωρίζεται πρώτα το πλησιέστερο.

Τύπος προειδοποιητικού ήχου και ένδειξης

Τύποι προειδοποιητικού ήχου	Ένδειξη
Όταν ένα αντικείμενο είναι 120 cm με 60 cm (47 in. to 24 in.) από τον πίσω προφυλακτήρα : Ο βομβητής ηχεί διακοπτόμενα.	
Όταν ένα αντικείμενο είναι 60 cm με 30 cm (24 in. to 12 in.) από τον πίσω προφυλακτήρα : Ο βομβητής ηχεί πιο συχνά	
Όταν ένα αντικείμενο είναι μεταξύ 30 cm (12 in.) από τον πίσω προφυλακτήρα : Ο βομβητής ηχεί συνεχόμενα.	

ΣΗΜΕΙΩΣΗ

- Η ένδειξη μπορεί να διαφέρει από την εικόνα ως αντικείμενο ή κατάσταση αισθητήρα. Αν η ένδειξη αναβοσβήνει σας συνιστούμε να ελέγξετε το αυτοκίνητο σας σε έναν Εξουσιοδοτημένο Επισκευαστή HYUNDAI.
- Αν η ηχητική ειδοποίηση δεν ηχεί ή αν ο βομβητής ηχεί διακοπτόμενα όταν βάζετε τον επιλογέα στη θέση R (Οπισθεν), αυτό μπορεί να υποδεικνύει μια βλάβη στο Σύστημα Υποβοήθησης Παρκαρίσματος. Αν προκύψει αυτό, σας συνιστούμε να ελέγξετε το αυτοκίνητο σας σε έναν Εξουσιοδοτημένο Επισκευαστή HYUNDAI το συντομότερο δυνατόν.

Χρήσιμες λειτουργίες του αυτοκινήτου σας

Για απενεργοποίηση του Πίσω Συστήματος Υποβοήθησης Παρκαρίσματος (αν έχει τοποθετηθεί)



Πιέστε το πλήκτρο για να απενεργοποιήσετε το Πόσω Σύστημα Υποβοήθησης Παρκαρίσματος. Η ενδεικτική λυχνία στο πλήκτρο θα ενεργοποιηθεί.

Συνθήκες μη λειτουργίας του πίσω συστήματος υποβοήθησης παρκαρίσματος

Το πίσω σύστημα υποβοήθησης παρκαρίσματος μπορεί να μη λειτουργεί σωστά, όταν:

- Παγώσει η υγρασία στον αισθητήρα
- Ο αισθητήρας καλύπτεται με ξένα σώματα, όπως χιόνι ή νερό ή έχει μπλοκαριστεί το κάλυμμα του αισθητήρα.

Υπάρχει περίπτωση βλάβης του Πίσω Συστήματος υποβοήθησης Παρκαρίσματος όταν:

- Οδηγείτε σε δρόμο με ανώμαλη επιφάνεια, όπως μη στρωμένοι δρόμοι, χαλίκια, σαμαράκια και κλίσεις.
- Όταν αντικείμενα που παράγουν έντονο θόρυβο, όπως κόρνες αυτοκινήτων, δυνατοί κινητήρες μοτοσυκλετών ή αερόφρενα φορτηγών βρίσκονται εντός του εύρους των αισθητήρων.
- Υπάρχει έντονη βροχή ή ψεκασμός νερού.

- Βρίσκονται ασύρματοι πομποί ή κινητά τηλέφωνα εντός του εύρους των αισθητήρων.
- Ο αισθητήρας είναι καλυμμένος από χιόνι.
- Αν έχει εγκατασταθεί, οποιοσδήποτε μη εργοστασιακός εξοπλισμός ή αξεσουάρ, ή αν έχει τροποποιηθεί το ύψος του προφυλακτήρα του αυτοκινήτου ή η εγκατάσταση του αισθητήρα.

Το εύρος ανίχνευσης μπορεί να μειωθεί, όταν:

- Η εξωτερική θερμοκρασία αέρα είναι εξαιρετικά υψηλή ή χαμηλή
- Μη ανιχνεύσιμα αντικείμενα μικρότερα από 1 μέτρο (40 ίντσες) σε ύψος και στενότερα από 14 εκ. (6 ίντσες) σε διάμετρο.

Τα παρακάτω αντικείμενα μπορεί να μην αναγνωριστούν από τον αισθητήρα:

- Αιχμηρά ή λεπτά αντικείμενα όπως σχοινιά αλυσίδες, μικρά κολονάκια.
- Αντικείμενα που έχουν την τάση να απορροφούν τη συχνότητα των αισθητήρων, όπως ρούχα, σπογγώδη υλικά ή χιόνι.

ΠΡΟΕΙΔΟΠΟΙΗΣΗ

Η εγγύηση του αυτοκινήτου σας δεν καλύπτει τυχόν ατυχήματα ή ζημιά στο αυτοκίνητο ή τραυματισμούς στους επιβαίνοντες που σχετίζονται με το Πίσω Σύστημα Υποβοήθησης Παρκαρίσματος. Πρέπει πάντα να οδηγείτε με ασφάλεια και προσοχή.

Προφυλάξεις Πίσω Συστήματος Υποβοήθησης Παρκαρίσματος

- Το Πίσω Σύστημα Υποβοήθησης Παρκαρίσματος μπορεί να μην ηχεί με συνέπεια, ανάλογα με την ταχύτητα και τα σχήματα των αντικειμένων που εντοπίζει .
- Το Πίσω σύστημα υποβοήθησης παρκαρίσματος μπορεί να δυσλειτουργεί, αν μετατρέψετε ή πάθει ζημιά το ύψος ή την εγκατάσταση του αισθητήρα στον προφυλακτήρα του αυτοκινήτου. Οποιοσδήποτε μη εργασιαστικός εξοπλισμός ή αξεσουάρ μπορεί να παρέμβει στη απόδοση του αισθητήρα.
- Ο αισθητήρας μπορεί να μην αναγνωρίζει αντικείμενα σε απόσταση μικρότερη από 30 εκ. (12ίντσες) από τον αισθητήρα ή μπορεί να ανιχνεύσει λανθασμένη απόσταση. Να είστε προσεκτικοί.
- Όταν ο αισθητήρας είναι παγωμένος ή λεκιασμένος με χιόνι, βρωμιά ή νερό, μπορεί να μη λειτουργεί, ώσπου να αφαιρέσετε τους λεκέδες με ένα απαλό πανί.
- Μην πιέζετε, γδέρνετε ή χτυπάτε τον αισθητήρα. Μπορεί να προκληθεί ζημιά στον αισθητήρα.

- Μη ψεκάστε την κάμερα ή τη γυρω περιοχή απευθείας με πλυστική υψηλής πίεσης. Η δόνηση που εφαρμόζεται από την υψηλή πίεση του νερού, μπορεί να κάνει τη συσκευή να μη λειτουργεί σωστά.

Χρήσιμες λειτουργίες του αυτοκινήτου σας

Σύστημα υποβοήθησης παρκαρίσματος (αν έχει τοποθετηθεί)

■ Μπροστά αισθητήρας



■ Πίσω αισθητήρας

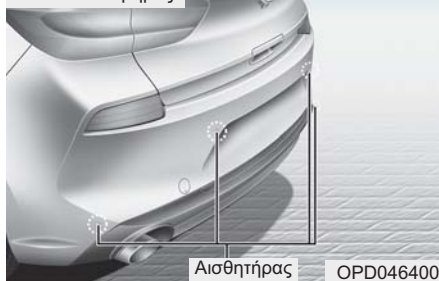

Το Σύστημα Υποβοήθησης Παρκαρίσματος βοηθά τον οδηγό κατά την κίνηση του αυτοκινήτου με ηχητική ειδοποίηση, αν ανιχνεύεται οποιοδήποτε αντικείμενο σε απόσταση 100 εκ. μπροστά και 120 εκ. πίσω από το αυτοκίνητο.

Αυτο το σύστημα είναι συμπληρωματικό και εντοπίζει αντικείμενα μέσα στο εύρος και τη τοποθεσία των αισθητήρων και δε μπορεί να εντοπίσει αντικείμενα σε περιοχές που δεν έχουν εγκατασταθεί αισθητήρες.



ΠΡΟΕΙΔΟΠΟΙΗΣΗ

- ΠΑΝΤΑ να κοιτάτε γύρω από το αυτοκίνητο για να βεβαιωθείτε ότι δεν υπάρχουν αντικείμενα ή εμπόδια, πριν κινήσετε το αυτοκίνητο προς οποιαδήποτε κατεύθυνση για να αποφύγετε μια σύγκρουση.
- Να δίνετε πάντα ιδιαίτερη προσοχή, όταν οδηγείτε κοντά σε αντικείμενα, ιδιαίτερα πεζούς και παιδιά.
- Να γνωρίζετε ότι ορισμένα αντικείμενα μπορεί να μην ανιχνεύονται από τους αισθητήρες, εξαιτίας της απόστασης των αντικειμένων, το μέγεθος ή το υλικό, όλα από αυτά μπορεί να περιορίζουν την αποτελεσματικότητα του αισθητήρα.

Λειτουργία Συστήματος Υποβοήθησης Παρκαρίσματος



Συνθήκες λειτουργίας

- Το σύστημα θα ενεργοποιηθεί, όταν πιέσετε το πλήκτρο Συστήματος Υποβοήθησης Παρκαρίσματος με τον κινητήρα σε λειτουργία.

- Το πλήκτρο Συστήματος Υποβοήθησης Παρκαρίσματος ενεργοποιείται αυτόματα και ενεργοποιεί το Σύστημα Υποβοήθησης Παρκαρίσματος όταν μετακινήσετε τον επιλογέα στη θέση R (Οπισθεν). Όμως, αν η ταχύτητα του αυτοκινήτου ξεπεράσει τα 10 km/h, το σύστημα δε θα σας προειδοποιήσει, αν και ανιχνεύονται αντικείμενα και αν το αυτοκίνητο ξεπεράσει τα 20 km/h, το σύστημα θα απενεργοποιηθεί, αν έχει τοποθετηθεί SPAS (Εξυπνο Σύστημα Υποβοήθησης Παρκαρίσματος), το σύστημα θα απενεργοποιηθεί αυτόματα αν η ταχύτητα του αυτοκινήτου ξεπεράσει τα 30 km/h. Για να ενεργοποιήσετε το σύστημα πιέστε το πλήκτρο Συστήματος Υποβοήθησης Παρκαρίσματος.
- Όταν ανιχνεύονται ταυτόχρονα δύο ή περισσότερα αντικείμενα αναγνωρίζεται πρώτα το πλησιέστερο.

Τύπος προειδοποιητικού ήχου και ένδειξης

cm (in)

Απόσταση από αντικείμενο		Προειδοποιητική ένδειξη		Προειδοποιητικός ήχος
		Οδήγηση προς τα μπροστά	Οδήγηση προς τα πίσω	
61 ~ 100 (24 ~39)	Μπροστά		-	Ο βομβητής ηχεί διακοπτόμενα
61 ~ 120 (24 ~47)	Πίσω	-		Ο βομβητής ηχεί διακοπτόμενα
31 ~ 60 (12 ~24)	Μπροστά			Ο βομβητής ηχεί συχνά
	Πίσω	-		Ο βομβητής ηχεί συχνά
30 (12)	Μπροστά	-		Ο βομβητής ηχεί συνεχόμενα
	Πίσω	-		Ο βομβητής ηχεί συνεχόμενα

ΣΗΜΕΙΩΣΗ

- Η ένδειξη μπορεί να διαφέρει από την εικόνα ως αντικείμενο ή κατάσταση αισθητήρα. Αν η ένδειξη αναβοσβήνει σας συνιστούμε να ελέγξετε το αυτοκίνητο σας σε έναν Εξουσιοδοτημένο Επισκευαστή HYUNDAI.
- Αν η ηχητική ειδοποίηση δεν ηχεί ή αν ο βομβητής ηχεί διακοπτόμενα όταν βάζετε τον επιλογέα στη θέση R (Οπισθεν), αυτό μπορεί να υποδεικνύει μια βλάβη στο Σύστημα Υποβοήθησης Παρκαρίσματος. Αν προκύψει αυτό, σας συνιστούμε να ελέγξετε το αυτοκίνητο σας σε έναν Εξουσιοδοτημένο Επισκευαστή HYUNDAI το συντομότερο δυνατόν.

Χρήσιμες λειτουργίες του αυτοκινήτου σας

Συνθήκες μη λειτουργίας του Συστήματος Υποβοήθησης Παρκαρίσματος

Το σύστημα υποβοήθησης παρκαρίσματος μπορεί να μη λειτουργεί σωστά, όταν:

- Παγώσει η υγρασία στον αισθητήρα
- Ο αισθητήρας καλύπτεται με ξένα σώματα, όπως χιόνι ή νερό ή έχει μπλοκαριστεί το κάλυμμα του.

Υπάρχει περίπτωση βλάβης του Συστήματος υποβοήθησης Παρκαρίσματος όταν:

- Οδηγείτε σε δρόμο με ανώμαλη επιφάνεια, όπως μη στρωμένοι δρόμοι, χαλίκια, σαμαράκια και κλίσεις.
- Όταν αντικείμενα που παράγουν έντονο θόρυβο, όπως κόνινες αυτοκινήτων, δυνατοί κινητήρες μοτοσυκλετών ή αερόφρενα φορτηγών βρίσκονται εντός του εύρους των αισθητήρων.
- Υπάρχει έντονη βροχή ή ψεκασμός νερού.
- Βρίσκονται ασύρματοι πομποί ή κινητά τηλέφωνα εντός του εύρους των αισθητήρων.
- Ο αισθητήρας είναι καλυμμένος από χιόνι.
- Αν έχει εγκατασταθεί, οποιοσδήποτε

μη εργοστασιακός εξοπλισμός ή αξεσουάρ, ή έχει τροποποιηθεί το ύψος του προφυλακτήρα του αυτοκινήτου ή η εγκατάσταση του αισθητήρα.

Το εύρος ανίχνευσης μπορεί να μειωθεί, όταν:

- Η εξωτερική θερμοκρασία αέρα είναι εξαιρετικά υψηλή ή χαμηλή.
- Μη ανιχνεύσιμα αντικείμενα μικρότερα από 1 μέτρο σε ύψος και στενότερα από 14 εκ. σε διάμετρο.

Τα παρακάτω αντικείμενα ίσως δεν αναγνωριστούν από τον αισθητήρα:

- Αιχμηρά ή λεπτά αντικείμενα όπως σχοινιά αλυσίδες, μικρά κολονάκια.
- Αντικείμενα που έχουν την τάση να απορροφούν τη συχνότητα αισθητήρων, όπως ρούχα, σπογγώδη υλικά ή χιόνι.



ΠΡΟΕΙΔΟΠΟΙΗΣΗ

Η εγγύηση του αυτοκινήτου δεν καλύπτει τυχόν ατυχήματα ή ζημιές ή τραυματισμούς στους επιβαίνοντες που σχετίζονται με το Σύστημα Υποβοήθησης Παρκαρίσματος. Πρέπει πάντα να οδηγείτε με ασφάλεια και προσοχή.

Προφυλάξεις Συστήματος Υποβοήθησης Παρκαρίσματος

- Το Σύστημα μπορεί να μην ηχεί με συνέπεια, ανάλογα με την ταχύτητα και τα σχήματα των αντικειμένων που εντοπίζει.
- Το Σύστημα μπορεί να δυσλειτουργεί, αν μετατρέψετε ή πάθει ζημιά το ύψος ή την εγκατάσταση του αισθητήρα στον προφυλακτήρα του αυτοκινήτου. Οποιοσδήποτε μη εργοστασιακός εξοπλισμός ή αξεσουάρ μπορεί να παρέμβει στη απόδοση του αισθητήρα.
- Ο αισθητήρας μπορεί να μην αναγνωρίζει αντικείμενα σε απόσταση μικρότερη από 30 εκ. από τον αισθητήρα ή μπορεί να ανιχνεύσει λανθασμένη απόσταση.
- Όταν ο αισθητήρας είναι παγωμένος ή λεκιασμένος με χιόνι, βρωμιά ή νερό, μπορεί να μη λειτουργεί, ώσπου να αφαιρέσετε τους λεκέδες με ένα απαλό πανί.
- Μην πιέζετε, γδέρνετε ή χτυπάτε τον αισθητήρα. Μπορεί να προκληθεί ζημιά στον αισθητήρα.
- Μη ψεκάσετε την κάμερα ή τη γυρω περιοχή απευθείας με πλυστική υψηλής πίεσης. Η δόννηση που εφαρμόζεται από την υψηλή πίεση του νερού, μπορεί να κάνει τη συσκευή να μη λειτουργεί σωστά.

ΞΕΠΑΓΩΜΑ

ΣΗΜΕΙΩΣΗ

Για να αποφύγετε ζημιά στους αγωγούς που είναι ενσωματωμένοι στην εσωτερική επιφάνεια του πίσω παρμπρίζ, μη χρησιμοποιείτε ποτέ αιχμηρά όργανα ή καθαριστικά παραθύρων που περιέχουν διαβρωτικά για να καθαρίσετε το παράθυρο.

i Πληροφορία

Αν θέλετε να ξεπαγώσετε και να ξεθαμπώσετε το εμπρός παρμπρίζ, ανατρέξτε στο Ξεπάγωμα και ξεθάμπωμα Παρμπρίζ σε αυτό το κεφάλαιο.

Ξεπάγωμα πίσω παρμπρίζ



Το ξεπάγωμα θερμαίνει το παράθυρο για να απομακρυνθούν ο παγετός, η ομίχλη και ο λεπτός πάγος από το εσωτερικό και εξωτερικό του πίσω παρμπρίζ, ενώ λειτουργεί ο κινητήρας.

- Για να ενεργοποιήσετε το ξεπάγωμα του πίσω παρμπρίζ, πιέστε το πλήκτρο ξεπαγώματος του πίσω παρμπρίζ που βρίσκεται στο σύστημα ελέγχου κλιματισμού. Η ένδειξη στο πλήκτρο ξεπαγώματος του πίσω παρμπρίζ ανάβει όταν το ξεπάγωμα είναι σε θέση ON.
- Για να απενεργοποιήσετε το ξεπάγωμα, πιέστε ξανά το πλήκτρο.

i Πληροφορία

- Αν υπάρχει έντονη συγκέντρωση χιονιού στο πίσω παρμπρίζ, βουρτσίστε το πριν λειτουργήσετε το πίσω ξεπάγωμα.
- Το ξεπάγωμα του πίσω παρμπρίζ απενεργοποιείται αυτόματα μετά από περίπου 20 λεπτά ή όταν πλήκτρο Engine Start/Stop είναι στη θέση OFF.

Χρήσιμες λειτουργίες του αυτοκινήτου σας

Θερμαινόμενοι εξωτερικοί καθρέφτες (αν έχουν τοποθετηθεί)

Αν το αυτοκίνητό σας είναι εξοπλισμένο με θερμαινόμενους εξωτερικούς καθρέφτες, τότε αυτή η λειτουργία θα ξεκινήσει ταυτόχρονα με το ξεπάγωμα του πίσω παρμπρίζ.

Ξεπάγωμα μπροστά υαλοκαθαριστήρα (αν έχει τοποθετηθεί)

Αν το αυτοκίνητο σας είναι εξοπλισμένο με ξεπάγωμα μπροστά υαλοκαθαριστήρα, θα λειτουργήσει ταυτόχρονα με την ενεργοποίηση του ξεπαγώματος του πίσω παρμπρίζ.

ΧΕΙΡΟΚΙΝΗΤΟ ΣΥΣΤΗΜΑ ΕΛΕΓΧΟΥ ΚΛΙΜΑΤΙΣΜΟΥ (ΑΝ ΕΧΕΙ ΤΟΠΟΘΕΤΗΘΕΙ)

■ Τύπος Α



■ Τύπος Β



1. Κουμπί ελέγχου ταχύτητας ανεμιστήρα
 2. Κουμπί ελέγχου θερμοκρασίας
 3. Κουμπιά επιλογής λειτουργίας
 4. Πλήκτρο ξεπαγώματος μπροστά παρμπρίζ
 5. Πλήκτρο ξεπαγώματος πίσω παρμπρίζ
 6. Πλήκτρο A/C (κλιματισμού)*
 7. Πλήκτρο ελέγχου εισαγωγής αέρα
- * : αν έχει τοποθετηθεί



3

Χρήσιμες Λειτουργίες του αυτοκινήτου σας

OPDE046301/OPDE046300

Χρήσιμες λειτουργίες του αυτοκινήτου σας

Θέρμανση και κλιματισμός

1. Εκκινήστε τον κινητήρα.
2. Ρυθμίστε τη λειτουργία στην επιθυμητή θέση.
Για βελτίωση της αποτελεσματικότητας της θέρμανσης και ψύξης:
 - Θέρμανση: 
 - Ψύξη: 
3. Ρυθμίστε τον έλεγχο θερμοκρασίας στην επιθυμητή θέση.
4. Ρυθμίστε τον έλεγχο εισαγωγής αέρα στη θέση εξωτερικός (φρέσκος) αέρας.
5. Ρυθμίστε τον έλεγχο ταχύτητας ανεμιστήρα στην επιθυμητή θέση.
6. Αν επιθυμείτε τον κλιματισμό, ενεργοποιήστε το σύστημα κλιματισμού

Επιλογή λειτουργίας

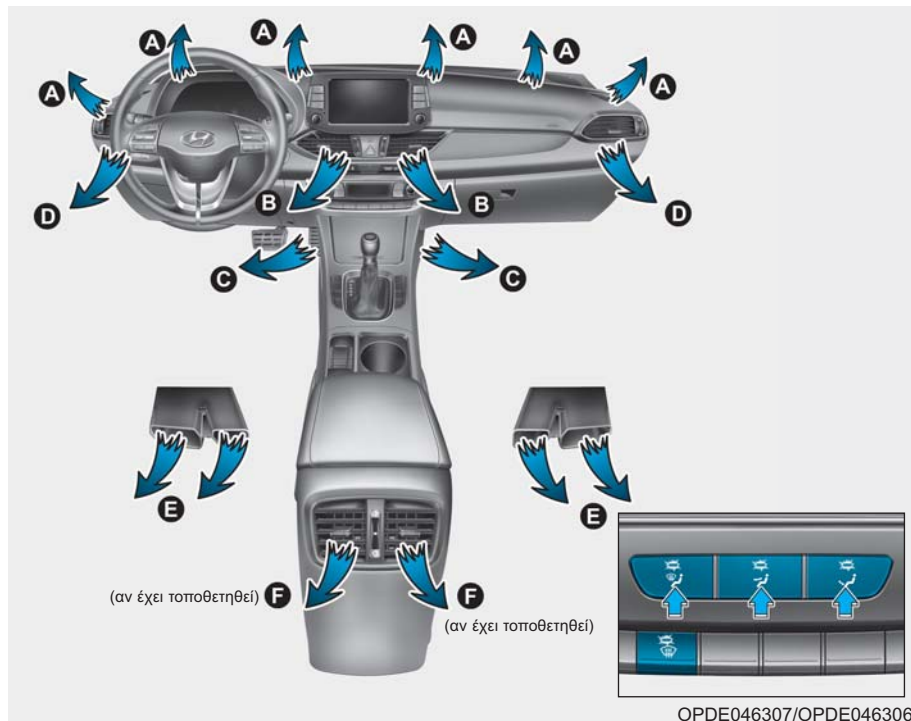

Το πλήκτρο επιλογής λειτουργίας ελέγχει την κατεύθυνση ροής του αέρα μέσω του συστήματος εξαερισμού. Ο αέρας μπορεί να κατευθυνθεί στο δάπεδο, στις γρίλιες του ταμπλό ή στο παρμπρίζ.

Επίπεδο Ξεπάγωμα (A, D)

Το μεγαλύτερο μέρος της ροής αέρα κατευθύνεται στο παρμπρίζ.









Επίπεδο - Πρόσωπο (B, D, F)

Η ροή του αέρα κατευθύνεται στο επάνω μέρος του σώματος και το πρόσωπο. Επιπρόσθετα, κάθε αεραγωγός μπορεί να ελεγχθεί για να κατευθύνει την έξοδο του αέρα από τον αεραγωγό.

Επίπεδο Δαπέδου (A, C, D, E, F)

Το μεγαλύτερο μέρος της ροής αέρα κατευθύνεται στο δάπεδο.

Επίσης, μπορείτε να διαλέξετε 2~3 λειτουργίες ταυτόχρονα.

- Λειτουργία πρόσωπο () + δάπεδο ()
- Λειτουργία πρόσωπο () + ξεπάγωμα ()
- Λειτουργία δάπεδο () + ξεπάγωμα ()
- Λειτουργία πρόσωπο () + δάπεδο () + ξεπάγωμα ()



OPDE046308

MAX A/C-Επίπεδο (B, D, F) (αν έχει τοποθετηθεί)

Για να λειτουργήσετε το MAX A/C, γυρίστε το κουμπί επιλογής λειτουργίας τελείως αριστερά. Η ροή του αέρα κατευθύνεται προς το επ'άνω μέρος του σώματος και το πρόσωπο.

Σε αυτή τη λειτουργία, ο κλιματισμός και η ανακύκλωση αέρα θα επιλεγθούν αυτόματα.

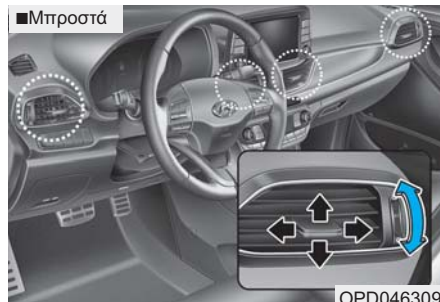

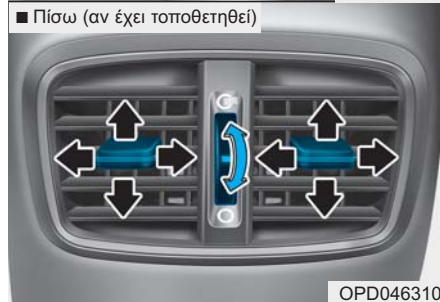

OPD046309



OPD046310

Αεραγωγοί ταμπλό

Τα στόμια αεραγωγών μπορούν να ανοίξουν () ή να κλείσουν () ξεχωριστά χρησιμοποιώντας τον τροχίσκο.

Μπορείτε, επίσης, να ρυθμίσετε την κατεύθυνση του αέρα από αυτούς τους αεραγωγούς χρησιμοποιώντας το μοχλό ελέγχου αεραγωγού, όπως φαίνεται στην εικόνα.

Χρήσιμες λειτουργίες του αυτοκινήτου σας

Έλεγχος Θερμοκρασίας



Η θερμοκρασία θα αυξηθεί αν γυρίσετε το κουμπί προς τα δεξιά. Η θερμοκρασία θα μειωθεί αν γυρίσετε το κουμπί προς τα αριστερά.

Χειριστήριο εισαγωγής αέρα

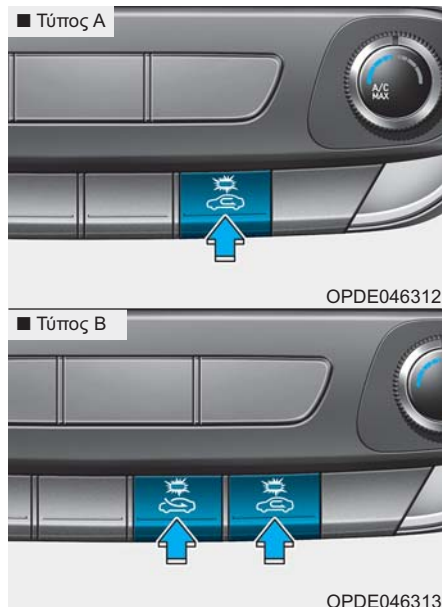

Το χειριστήριο εισαγωγής αέρα χρησιμοποιείται για την επιλογή εξωτερικού (φρέσκου) αέρα ή ανακύκλωσης αέρα.

Για να αλλάξετε τη θέση ελέγχου εισαγωγής αέρα, πιέστε το πλήκτρο ελέγχου.

Θέση ανακύκλωσης αέρα



Με τη λειτουργία ανακύκλωσης, ο αέρας από το χώρο των επιβατών κατευθύνεται μέσα στο σύστημα θέρμανσης και θερμαίνεται ή ψύχεται σύμφωνα με τις υπόλοιπες λειτουργίες που έχουν επιλεγεί.

Θέση εξωτερικού αέρα (φρέσκος)



Με επιλεγμένη τη θέση εξωτερικού (φρέσκου) αέρα, ο αέρας εισέρχεται στο αυτοκίνητο απέξω και θερμαίνεται ή ψύχεται ανάλογα με την επιλεγμένη λειτουργία.



i Πληροφορία

Συνιστάται η χρήση του συστήματος στη θέση εξωτερικού (φρέσκου) αέρα.

Παρατεταμένη λειτουργία του καλοριφέρ σε θέση ανακύκλωσης αέρα (χωρίς να επιλεγεί ο κλιματισμός) μπορεί να προκαλέσει θάμπωμα του παρμπρίζ και των πλαϊνών παραθύρων και ο αέρας μέσα στο χώρο των επιβατών θα έχει μυρωδιά κλεισούρας.

Επιπρόσθετα, η παρατεταμένη χρήση του κλιματισμού στη θέση ανακύκλωσης αέρα θα έχει σαν αποτέλεσμα υπερβολική ξηρότητα του αέρα στο χώρο των επιβατών.

⚠ ΠΡΟΕΙΔΟΠΟΙΗΣΗ

- Η συνεχόμενη λειτουργία του συστήματος κλιματισμού σε θέση ανακύκλωσης αέρα μπορεί να αυξήσει την υγρασία στο εσωτερικό του αυτοκινήτου με αποτέλεσμα να θαμπώσουν τα τζάμια και να εμποδιστεί η ορατότητα.
- Μην κοιμάστε σε ένα αυτοκίνητο με τον κλιματισμό ή το καλοριφέρ σε λειτουργία. Μπορεί να προκαλέσει σοβαρή βλάβη της υγείας ή θάνατο εξαιτίας της πτώσης της στάθμης οξυγόνου και/ή της θερμοκρασίας του σώματος.
- Η συνεχόμενη λειτουργία του συστήματος κλιματισμού στη θέση ανακύκλωσης αέρα μπορεί να προκαλέσει νύστα ή υπνηλία και μπορεί να έχει σαν αποτέλεσμα απώλεια ελέγχου του αυτοκινήτου. Ρυθμίστε τον έλεγχο εισαγωγής αέρα στη θέση εξωτερικού (φρέσκου) αέρα όσο περισσότερο γίνεται κατά τη διάρκεια οδήγησης.

Χειριστήριο ταχύτητας ανεμιστήρα



OPD046311

Γυρίστε το κουμπί προς τα δεξιά για να αυξήσετε τη ταχύτητα ανεμιστήρα και τη ροή αέρα. Γυρίστε το κουμπί προς τα δεξιά για να μειώσετε τη ταχύτητα ανεμιστήρα και τη ροή αέρα. Αν γυρίσετε το κουμπί ελέγχου ταχύτητας ανεμιστήρα στη θέση "0" θα απενεργοποιηθεί ο ανεμιστήρας.

ΣΗΜΕΙΩΣΗ

Αν λειτουργείτε την ταχύτητα ανεμιστήρα με το διακόπτη ανάφλεξης στη θέση ON, μπορεί να αποφορτίσει την μπαταρία. Λειτουργείτε την ταχύτητα ανεμιστήρα με τον κινητήρα σε λειτουργία.

Χρήσιμες λειτουργίες του αυτοκινήτου σας

Κλιματισμός (A/C) (αν έχει τοποθετηθεί)

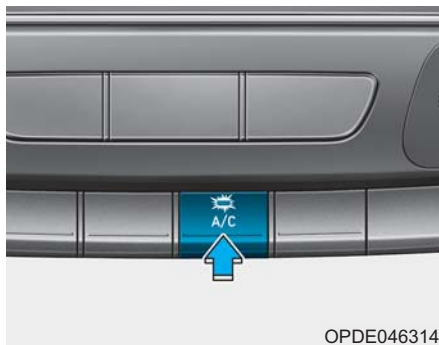

OPDE046314

Πιέστε το πλήκτρο A/C για να ενεργοποιήσετε το σύστημα κλιματισμού (η ενδεικτική λυχνία ανάβει). Πιέστε ξανά το πλήκτρο για να θέσετε εκτός το σύστημα κλιματισμού



Λειτουργία Συστήματος

Εξαερισμός

1. Ρυθμίστε τη λειτουργία στη θέση .
2. Ρυθμίστε το χειριστήριο εισαγωγής αέρα στη θέση «φρέσκος αέρας».
3. Ρυθμίστε το χειριστήριο θερμοκρασίας στην επιθυμητή θέση.
4. Ρυθμίστε το χειριστήριο ανεμιστήρα στην επιθυμητή ταχύτητα.

Θέρμανση

1. Ρυθμίστε τη λειτουργία στη θέση .
2. Ρυθμίστε το χειριστήριο εισαγωγής αέρα στη θέση «φρέσκος αέρας».
3. Ρυθμίστε το χειριστήριο θερμοκρασίας στην επιθυμητή θέση.
4. Ρυθμίστε το χειριστήριο ανεμιστήρα στην επιθυμητή ταχύτητα.
5. Αν επιθυμείτε θέρμανση με αφύγρανση, ενεργοποιήστε το σύστημα κλιματισμού (αν έχει τοποθετηθεί).

Αν το παρμπρίζ θαμπώσει, ρυθμίστε τη λειτουργία στη θέση  ή .

Οδηγίες λειτουργίας

- Για να εμποδίσετε την είσοδο σκόνης ή δυσάρεστων οσμών μέσω του συστήματος εξαερισμού, ρυθμίστε προσωρινά τον έλεγχο εισαγωγής αέρα στη θέση ανακύκλωσης αέρα. Βεβαιωθείτε ότι γυρίζετε το χειριστήριο στη θέση φρέσκου αέρα μόλις ξεπεράσετε το πρόβλημα ώστε να αρχίσει και πάλι η εισαγωγή εξωτερικού αέρα. Αυτό βοηθάει ώστε ο οδηγός να είναι σε εγρήγορση και να νιώθει άνετα.
- Για να εμποδίσετε το εσωτερικό θάμπωμα του παρμπρίζ, ρυθμίστε το χειριστήριο εισαγωγής αέρα στη θέση φρέσκου αέρα, την ταχύτητα ανεμιστήρα στην επιθυμητή θέση, θέστε σε λειτουργία το σύστημα κλιματισμού και ρυθμίστε το χειριστήριο θερμοκρασίας στην επιθυμητή θερμοκρασία.

Κλιματισμός

Τα συστήματα κλιματισμού HYUNDAI πληρώνονται με ψυκτικό R-134a ή R-1234yf.

1. Εκκινήστε τον κινητήρα. Πιέστε το πλήκτρο κλιματισμού.
2. Ρυθμίστε τη λειτουργία στη θέση .
3. Ρυθμίστε το χειριστήριο εισαγωγής αέρα στη θέση εξωτερικός αέρας ή ανακύκλωση αέρα.
4. Ρυθμίστε το χειριστήριο ανεμιστήρα και το χειριστήριο θερμοκρασίας για να διατηρήσετε τη μέγιστη άνεση.

Πληροφορία

Το αυτοκίνητό σας έχει πληρωθεί με R-134a ή R-1234yf ανάλογα με την κείμενη νομοθεσία της χώρας σας κατά το χρόνο παραγωγής. Μπορείτε να βρείτε ποιο ψυκτικό χρησιμοποιείται στο αυτοκίνητο σας, στην ταμπέλα που βρίσκετε μέσα στο καπό. Ανατρέξτε στο κεφάλαιο 8 για την τοποθεσία της ταμπέλας ψυκτικού κλιματισμού.

ΣΗΜΕΙΩΣΗ

- Το σύστημα ψυκτικού θα πρέπει να συντηρείται μόνο από εκπαιδευμένους και πιστοποιημένους τεχνίτες ώστε να εξασφαλίζεται η σωστή και ασφαλής λειτουργία.
- Το σύστημα ψυκτικού θα πρέπει να συντηρείται σε καλά αεριζόμενο χώρο.
- Ο εξατμιστής του κλιματισμού (σερπαντίνα ψύξης) δεν πρέπει ποτέ να επισκευάζεται ή να αντικαθίσταται με μεταχειρισμένο και οι καινούργιοι εξατμιστές MAC θα πρέπει να είναι πιστοποιημένοι (και με σήμανση) ότι πληρούν τις προδιαγραφές SAE Standard J2842.

ΣΗΜΕΙΩΣΗ

- Όταν χρησιμοποιείτε το σύστημα κλιματισμού, πρέπει να ελέγχετε στενά το όργανο θερμοκρασίας όταν οδηγείτε σε ανηφόρες ή σε έντονη κυκλοφορία και η εξωτερική θερμοκρασία είναι υψηλή. Η λειτουργία του συστήματος κλιματισμού μπορεί να προκαλέσει υπερθέρμανση του κινητήρα. Αν το όργανο θερμοκρασίας επισημαίνει υπερθέρμανση του κινητήρα, συνεχίστε να χρησιμοποιείτε τον ανεμιστήρα αλλά κλείστε το σύστημα κλιματισμού.
- Όταν ανοίγετε τα παράθυρα ενώ ο καιρός είναι υγρός, ο κλιματισμός μπορεί να δημιουργήσει σταγονίδια νερού στο εσωτερικό του αυτοκινήτου. Επειδή τα υπερβολικά σταγονίδια νερού μπορεί να προκαλέσουν ζημιά στον ηλεκτρικό εξοπλισμό, ο κλιματισμός θα πρέπει να λειτουργεί μόνο με τα παράθυρα κλειστά.

Χρήσιμες λειτουργίες του αυτοκινήτου σας

Οδηγίες λειτουργίας συστήματος κλιματισμού

- Αν έχετε παρκάρει το αυτοκίνητο σε σημείο όπου εκτίθεται σε απευθείας έκθεση στον ήλιο και ο καιρός είναι ζεστός, ανοίξτε τα παράθυρα, για σύντομο χρονικό διάστημα, ώστε να μπορέσει να διαφύγει ο θερμός αέρας από το εσωτερικό του αυτοκινήτου.
- Αφού επιτύχεται αρκετή ψύξη, γυρίστε από τη θέση ανακυκλούμενου αέρα στη θέση φρέσκου εξωτερικού αέρα.
- Για να μειώσετε την υγρασία στο εσωτερικό των παραθύρων τις μέρες με βροχή ή υγρασία, μειώσετε την υγρασία στο εσωτερικό του αυτοκινήτου με τη λειτουργία του συστήματος κλιματισμού με τα παράθυρα και την ηλιοροφή κλειστά.
- Χρησιμοποιείτε το σύστημα κλιματισμού κάθε μήνα για λίγα λεπτά ώστε να εξασφαλίσετε τη μέγιστη απόδοση του συστήματος.

- Αν χρησιμοποιείτε πολύ τον κλιματισμό, η διαφορά μεταξύ της θερμοκρασίας του εξωτερικού αέρα και του παρμπρίζ, μπορεί να προκαλέσει θάμπωμα της εξωτερικής επιφάνειας του παρμπρίζ με συνέπεια την απώλεια της ορατότητας. Σε αυτή τη περίπτωση, ρυθμίστε το πλήκτρο λειτουργίας επιλογής στη θέση  και ρυθμίστε το κουμπί ελέγχου ταχύτητας ανεμιστήρα στη χαμηλότερη ρύθμιση ταχύτητας.

Συντήρηση Συστήματος Φίλτρο αέρα κλιματισμού

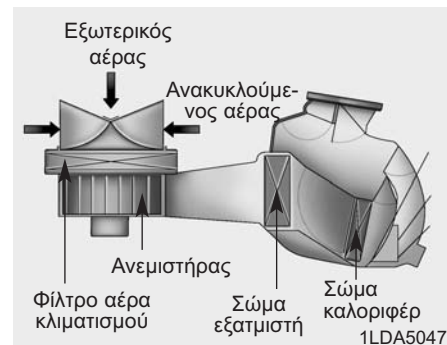

Το φίλτρο αέρα κλιματισμού που είναι τοποθετημένο πίσω από το ντουλαπάκι, φιλτράρει τη σκόνη ή άλλους ρύπους που εισέρχονται στο αυτοκίνητο μέσω του συστήματος θέρμανσης και του κλιματισμού.

Σας συνιστούμε να γίνεται ή αντικατάσταση του φίλτρου αέρα κλιματισμού σε έναν Εξουσιοδοτημένο Επισκευαστή HYUNDAI σύμφωνα με το πρόγραμμα συντήρησης. Αν το αυτοκίνητο κινείται σε δύσκολες συνθήκες, όπως σε σκονισμένους ή ανώμαλους δρόμους, χρειάζεται να κάνετε συχνότερους ελέγχους και αλλαγές στο φίλτρο αέρα κλιματισμού.

Αν μειωθεί ξαφνικά η ροή του αέρα, σας συνιστούμε να ελέγξετε το σύστημα σε έναν Εξουσιοδοτημένο Επισκευαστή HYUNDAI.

ΣΗΜΕΙΩΣΗ

Είναι σημαντικό να χρησιμοποιείτε το σωστό τύπο και ποσότητα λαδιού και ψυκτικού. Διαφορετικά, μπορεί να προκληθεί βλάβη στον συμπιεστή και ανώμαλη λειτουργία του συστήματος.

Ελέγχοντας την ποσότητα του ψυκτικού του κλιματισμού και του λιπαντικού του συμπιεστή

Όταν η ποσότητα του ψυκτικού είναι χαμηλή, μειώνεται η απόδοση του κλιματισμού. Η υπερπλήρωση, επίσης, έχει αρνητική επίδραση στο σύστημα κλιματισμού.

Για το λόγο αυτό, αν διαπιστωθεί μη κανονική λειτουργία, σας συνιστούμε να ελέγξετε το σύστημα σε έναν Εξουσιοδοτημένο Επισκευαστή HYUNDAI.



ΠΡΟΕΙΔΟΠΟΙΗΣΗ

Αυτοκίνητα εξοπλισμένα με R-134a



Επειδή το ψυκτικό είναι σε πολύ μεγάλη ατμοσφαιρική πίεση, το σύστημα κλιματισμού πρέπει να ελέγχετε μόνο από εκπαιδευμένους και πιστοποιημένους τεχνικούς. Είναι σημαντικό να χρησιμοποιείτε το σωστό τύπο και ποσό λαδιού και ψυκτικού, διαφορετικά μπορεί να προκύψει ζημιά στο αυτοκίνητο και προσωπικός τραυματισμός.



ΠΡΟΕΙΔΟΠΟΙΗΣΗ

Αυτοκίνητα εξοπλισμένα με R-1234yf



Επειδή το ψυκτικό είναι ελαφρώς εύφλεκτο σε πολύ υψηλή ατμοσφαιρική πίεση, το σύστημα κλιματισμού πρέπει να ελέγχετε μόνο από εκπαιδευμένους και πιστοποιημένους τεχνικούς. Είναι σημαντικό να χρησιμοποιείτε το σωστό τύπο και ποσό λαδιού και ψυκτικού, διαφορετικά μπορεί να προκύψει ζημιά στο αυτοκίνητο και προσωπικός τραυματισμός.

Σας συνιστούμε να κάνετε σέρβις στο σύστημα κλιματισμού του αυτοκινήτου σας σε έναν Εξουσιοδοτημένο Επισκευαστή HYUNDAI.

Χρήσιμες λειτουργίες του αυτοκινήτου σας

Ετικέτα Ψυκτικού κλιματισμού

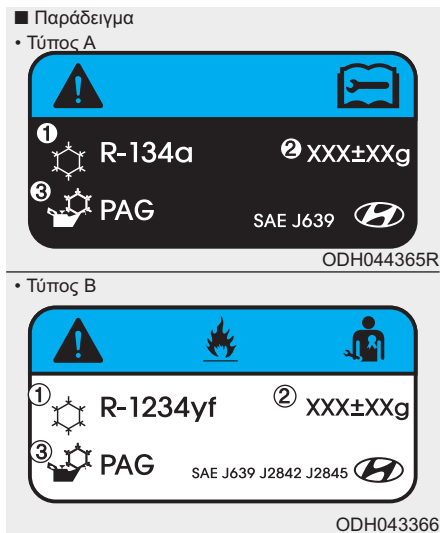

Η πραγματική ετικέτα ψυκτικού κλιματισμού στο αυτοκίνητο μπορεί να διαφέρει από την εικόνα.

Κάθε σύμβολο και τεχνικός όρος στην ετικέτα ψυκτικού κλιματισμού σημαίνει:

1. Ταξινόμηση ψυκτικού
2. Ποσότητα ψυκτικού
3. Ταξινόμηση λιπαντικού συμπιεστή

Μπορείτε να βρείτε ποιο ψυκτικό κλιματισμού χρησιμοποιείται στο αυτοκίνητο σας από την ετικέτα που βρίσκεται μέσα στο καπό.

Ανατρέξτε στο κεφάλαιο 8 για την τοποθεσία της ετικέτα ψυκτικού κλιματισμού.

ΑΥΤΟΜΑΤΟ ΣΥΣΤΗΜΑ ΕΛΕΓΧΟΥ ΚΛΙΜΑΤΙΣΜΟΥ (ΑΝ ΕΧΕΙ ΤΟΠΟΘΕΤΗΘΕΙ)



1. Κουμπί ελέγχου θερμοκρασίας οδηγού
2. Κουμπί ελέγχου θερμοκρασίας συνοδηγού
3. Κουμπί AUTO (αυτόματος έλεγχος)
4. Κουμπί OFF
5. Κουμπί ελέγχου ταχύτητας ανεμιστήρα
6. Κουμπί επιλογής λειτουργίας
7. Κουμπί SYNC
8. Πλήκτρο ξεπαγώματος μπροστά παρμπρίζ
9. Πλήκτρο ξεπαγώματος πίσω παρμπρίζ
10. Πλήκτρο κλιματισμού
11. Πλήκτρο ελέγχου εισαγωγής αέρα
12. Οθόνη πληροφορίας ελέγχου κλιματισμού

3

Χρήσιμες Λειτουργίες του αυτοκινήτου σας

OPDE046302

Χρήσιμες λειτουργίες του αυτοκινήτου σας

Αυτόματη θέρμανση και κλιματισμός

Το Σύστημα Αυτόματου Ελέγχου Κλιματισμού ελέγχεται με τη ρύθμιση της επιθυμητής θερμοκρασίας.



OPDE046350

1. Πιέστε το κουμπί AUTO.

Οι λειτουργίες, ταχύτητα ανεμιστήρα, εισαγωγή αέρα και κλιματισμός θα ελέγχονται αυτόματα σύμφωνα με τη ρύθμιση θερμοκρασίας.



OPD046315

2. Γυρίστε το κουμπί ελέγχου θερμοκρασίας στην επιθυμητή θερμοκρασία. Αν η θερμοκρασία ρυθμιστεί στη χαμηλότερη ρύθμιση (Lo), το σύστημα κλιματισμού θα λειτουργεί συνεχόμενα. Αφού το εσωτερικό έχει κρυώσει επαρκώς, ρυθμίστε το κουμπί σε υψηλότερη θερμοκρασία όποτε είναι εφικτό.

Για να απενεργοποιήσετε την αυτόματη λειτουργία, πιέστε οποιοδήποτε από τα παρακάτω κουμπιά:

- Πλήκτρο επιλογής λειτουργίας
- Πλήκτρο ξεπαγώματος μπροστά παρμπρίζ (Πιέστε το πλήκτρο μια ακόμα φορά για να αποεπιλέξετε τη λειτουργία ξεπαγώμα μπροστά παρμπρίζ. Το σήμα 'AUTO' θα ξαναανάψει στην οθόνη πληροφορίας.)
- Πλήκτρο ελέγχου ταχύτητας ανεμιστήρα

Η επιλεγμένη λειτουργία θα ελέγχεται χειροκίνητα, ενώ οι υπόλοιπες λειτουργίες θα λειτουργούν αυτόματα.

- Για την ευκολία σας και για να βελτιωθεί η αποτελεσματικότητα του ελέγχου κλιματισμού, χρησιμοποιήστε το πλήκτρο AUTO και ρυθμίστε τη θερμοκρασία στους 23°C (73°F).



i Πληροφορία

Μη τοποθετείτε ποτέ κάτι δίπλα στον αισθητήρα για να βεβαιωθείτε ότι έχετε καλύτερο έλεγχο του συστήματος θέρμανσης και ψύξης.

Χειροκίνητη θέρμανση και κλιματισμός

Η θέρμανση και η ψύξη μπορούν να ελεγχθούν χειροκίνητα πιέζοντας τα κουμπιά εκτός από το κουμπί ΑΥΤΟ. Σε αυτή τη περίπτωση, το σύστημα λειτουργεί διαδοχικά, σύμφωνα με τη σειρά των κουμπιών που επιλέγετε. Όταν πατάτε οποιοδήποτε κουμπί εκτός από το ΑΥΤΟ, ενώ χρησιμοποιείτε την αυτόματη λειτουργία, οι λειτουργίες που δεν επιλέγονται, θα ελέγχονται αυτόματα.

1. Εκκινήστε τον κινητήρα.
2. Ρυθμίστε τη λειτουργία στην επιθυμητή θέση.
Για βελτίωση της αποτελεσματικότητας της θέρμανσης και ψύξης:
 - Θέρμανση:
 - Ψύξη:
3. Ρυθμίστε τον έλεγχο θερμοκρασίας στην επιθυμητή θέση.

4. Ρυθμίστε τον έλεγχο εισαγωγής αέρα στη θέση εξωτερικός (φρέσκος) αέρας.
5. Ρυθμίστε τον έλεγχο ταχύτητας ανεμιστήρα στην επιθυμητή θέση.
6. Αν επιθυμείτε τον κλιματισμό, ενεργοποιήστε το σύστημα κλιματισμού.
7. Πιέστε το κουμπί ΑΥΤΟ για να μετατρέψετε σε πλήρη αυτόματο έλεγχο του συστήματος.

Χρήσιμες λειτουργίες του αυτοκινήτου σας

Επιλογή λειτουργίας

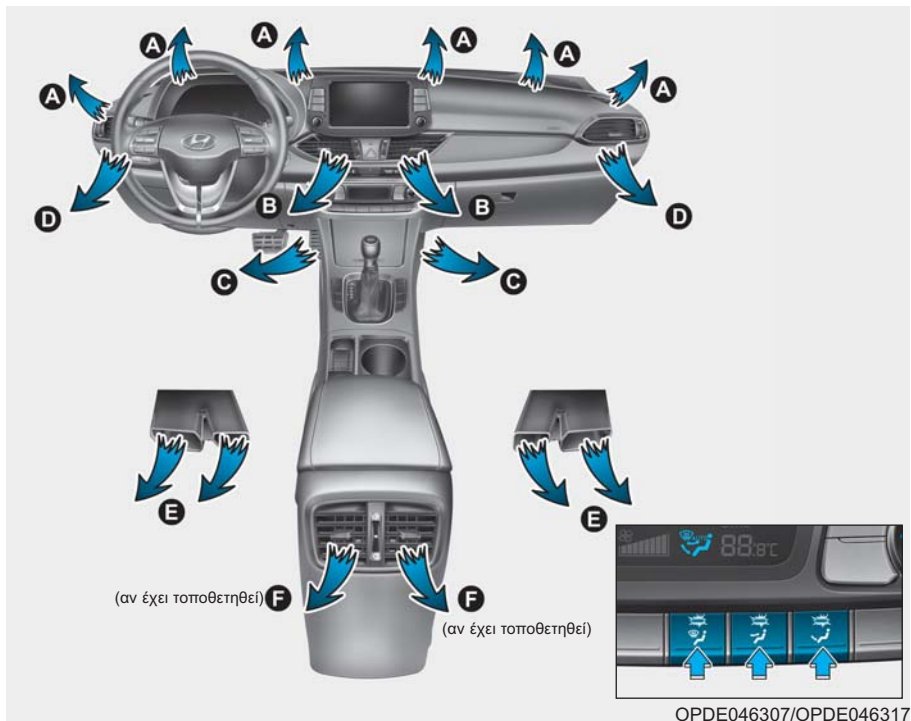

Το πλήκτρο επιλογής λειτουργίας ελέγχει την κατεύθυνση ροής του αέρα μέσω του συστήματος εξαερισμού.

3-124

Επίπεδο Ξεπάγωμα (A, D)

Το μεγαλύτερο μέρος της ροής αέρα κατευθύνεται στο παρμπρίζ.

Επίπεδο - Πρόσωπο (B, D, F)









Η ροή του αέρα κατευθύνεται στο επάνω μέρος του σώματος και το πρόσωπο. Επιπρόσθετα, κάθε αεραγωγός μπορεί να ελεγχθεί για να κατευθύνει την έξοδο του αέρα από τον αεραγωγό.



Επίπεδο Δαπέδου (A, C, D, E, F)

Το μεγαλύτερο μέρος της ροής αέρα κατευθύνεται στο δάπεδο.

Επίσης, μπορείτε να διαλέξετε 2~3 λειτουργίες ταυτόχρονα.

- Λειτουργία πρόσωπο () + δάπεδο ()
- Λειτουργία πρόσωπο () + ξεπάγωμα ()
- Λειτουργία δάπεδο () + ξεπάγωμα ()
- Λειτουργία πρόσωπο () + δάπεδο () + ξεπάγωμα ()



OPDE046352

Επίπεδο Ξεπάγωμα (A)

Το μεγαλύτερο μέρος της ροής αέρα κατευθύνεται στο παρμπρίζ, με μια μικρή ποσότητα αέρα να κατευθύνεται στους αποψύκτες πλαϊνών παραθύρων..

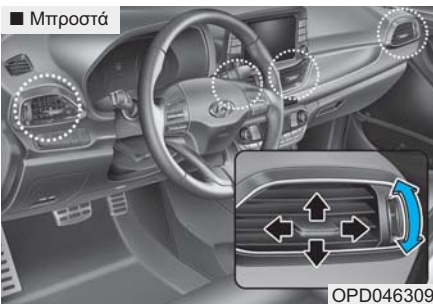

OPD046309

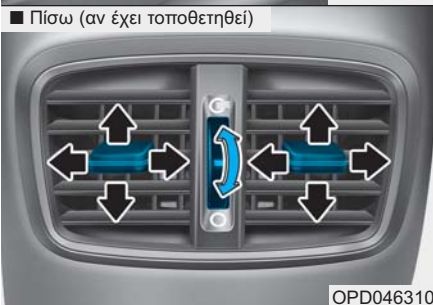

OPD046310

Αεραγωγοί ταμπλό

Τα στόμια αεραγωγών μπορούν να ανοίξουν (☞) ή να κλείσουν (○) ξεχωριστά χρησιμοποιώντας τον τροχίσκο. Επίσης μπορείτε να ρυθμίσετε τη κατεύθυνση του αέρα από τους αεραγωγούς, χρησιμοποιώντας το μοχλό ελέγχου αεραγωγού, όπως στην εικόνα.

Έλεγχος Θερμοκρασίας

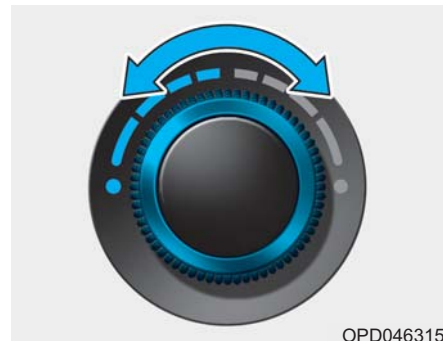

OPD046315

Η θερμοκρασίας θα αυξηθεί αν γυρίσετε το κουμπί προς τα δεξιά. Η θερμοκρασία θα μειωθεί αν γυρίσετε το κουμπί προς τα αριστερά.

Χρήσιμες λειτουργίες του αυτοκινήτου σας



OPDE046320

Εξίσου ρύθμιση θερμοκρασίας πλευράς οδηγού και συνοδηγού

- Πιέστε το πλήκτρο “SYNC” για να ρυθμίσετε ανεξάρτητα τη θερμοκρασία στην πλευρά του οδηγού και του συνοδηγού εξίσου.

Η θερμοκρασία της πλευράς του συνοδηγού θα ρυθμιστεί στην ίδια θερμοκρασία με τη πλευρά του οδηγού.

- Γυρίστε το κουμπί θερμοκρασίας της πλευράς οδηγού. Η θερμοκρασία της πλευράς οδηγού και του συνοδηγού ρυθμίζονται εξίσου.

Ανεξάρτητη ρύθμιση θερμοκρασίας πλευράς οδηγού και συνοδηγού

Πιέστε το πλήκτρο “SYNC” ξανά, για να ρυθμίσετε ανεξάρτητα τη θερμοκρασία στην πλευρά του οδηγού και του συνοδηγού. Ο φωτισμός του κουμπιού θα σβήσει.

Μετατροπή θερμοκρασίας

Αν η μπαταρία έχει αποφορτιστεί ή αποσυνδεθεί, η εμφάνιση της λειτουργίας θερμοκρασίας θα επανέλθει στους βαθμούς Κελσίου.

Για να αλλάξετε τη μονάδα θερμοκρασίας από °C σε °F ή από °F σε °C :

- Σύστημα αυτόματου ελέγχου κλιματισμού

Πιέστε το πλήκτρο AUTO για 3 δευτερόλεπτα ενώ πιέζετε το πλήκτρο OFF.

- Ταμπλό οργάνων

Επιλέξτε Λειτουργία Ρυθμίσεις Χρήστη → Άλλα χαρακτηριστικά → Μονάδα Θερμοκρασίας.

Χειριστήριο εισαγωγής αέρα



OPDE046321

Το χειριστήριο εισαγωγής αέρα χρησιμοποιείται για την επιλογή εξωτερικού (φρέσκου) αέρα ή ανακύκλωσης αέρα.

Για να αλλάξετε τη θέση ελέγχου εισαγωγής αέρα, πιέστε το πλήκτρο ελέγχου.

Θέση ανακύκλωσης αέρα



Με τη λειτουργία ανακύκλωσης, ο αέρας από το χώρο των επιβατών κατευθύνεται μέσα στο σύστημα θέρμανσης και θερμαίνεται ή ψύχεται σύμφωνα με τις υπόλοιπες λειτουργίες που έχουν επιλεγεί.

Θέση εξωτερικού αέρα (φρέσκος)



Με επιλεγμένη τη θέση εξωτερικού (φρέσκου) αέρα, ο αέρας εισέρχεται στο αυτοκίνητο απέξω και θερμαίνεται ή ψύχεται ανάλογα με την επιλεγμένη λειτουργία.

i Πληροφορία

Συνιστάται η χρήση του συστήματος στη θέση εξωτερικού (φρέσκου) αέρα. Παρατεταμένη λειτουργία του καλοριφέρ σε θέση ανακύκλωσης αέρα (χωρίς να επιλεγεί ο κλιματισμός) μπορεί να προκαλέσει θάμπωμα του παρμπρίζ και των πλαϊνών παραθύρων και ο αέρας μέσα στο χώρο των επιβατών θα έχει μυρωδιά κλεισούρας. Επιπρόσθετα, η παρατεταμένη χρήση του κλιματισμού στη θέση ανακύκλωσης αέρα θα έχει σαν αποτέλεσμα

υπερβολική ξηρότητα του αέρα στο χώρο των επιβατών.

⚠ ΠΡΟΕΙΔΟΠΟΙΗΣΗ

- Η συνεχόμενη λειτουργία του συστήματος κλιματισμού σε θέση ανακύκλωσης αέρα μπορεί να αυξήσει την υγρασία στο εσωτερικό του αυτοκινήτου με αποτέλεσμα να θαμπώσουν τα τζάμια και να εμποδιστεί η ορατότητα.
- Μην κοιμάστε σε ένα αυτοκίνητο με τον κλιματισμό ή το καλοριφέρ σε λειτουργία. Μπορεί να προκαλέσει σοβαρή βλάβη της υγείας ή θάνατο εξαιτίας της πτώσης της στάθμης οξυγόνου και/ή της θερμοκρασίας του σώματος.
- Η συνεχόμενη λειτουργία του συστήματος κλιματισμού στη θέση ανακύκλωσης αέρα μπορεί να προκαλέσει νύστα ή υπνηλία και μπορεί να έχει σαν αποτέλεσμα απώλεια ελέγχου του αυτοκινήτου. Ρυθμίστε τον έλεγχο εισαγωγής αέρα στη θέση εξωτερικού (φρέσκου) αέρα όσο περισσότερο γίνεται κατά τη διάρκεια οδήγησης.

Χειριστήριο ταχύτητας ανεμιστήρα



OPDE046323

Η ταχύτητα ανεμιστήρα μπορεί να ρυθμιστεί στην επιθυμητή ταχύτητα, αν πιέσετε το πλήκτρο ελέγχου ταχύτητας ανεμιστήρα. Όσο μεγαλύτερη είναι η ταχύτητα, τόσο περισσότερος αέρας βγαίνει. Αν πιέσετε το πλήκτρο OFF, θα απενεργοποιηθεί ο ανεμιστήρας.

ΣΗΜΕΙΩΣΗ

Αν λειτουργείτε την ταχύτητα ανεμιστήρα με το διακόπτη ανάφλεξης στη θέση ON, μπορεί να αποφορτίσει την μπαταρία. Λειτουργείτε την ταχύτητα ανεμιστήρα με τον κινητήρα σε λειτουργία.

Χρήσιμες λειτουργίες του αυτοκινήτου σας

Κλιματισμός



OPDE046322

Πιέστε το πλήκτρο A/C για να ενεργοποιήσετε το σύστημα κλιματισμού (η ενδεικτική λυχνία ανάβει). Πιέστε ξανά το πλήκτρο για να θέσετε εκτός το σύστημα κλιματισμού

Λειτουργία OFF



OPDE046324



Πιέστε το πλήκτρο OFF του μπροστά για να απενεργοποιήσετε το σύστημα ελέγχου κλιματισμού. Όμως, μπορείτε ακόμα να χρησιμοποιήσετε τη λειτουργία και τα κουμπιά εισαγωγής αέρα, όσο ο διακόπτης ανάφλεξης είναι στη θέση ON.

Λειτουργία Συστήματος

Εξαερισμός

1. Ρυθμίστε τη λειτουργία στη θέση .
2. Ρυθμίστε το χειριστήριο εισαγωγής αέρα στη θέση «φρέσκος αέρας».
3. Ρυθμίστε το χειριστήριο θερμοκρασίας στην επιθυμητή θέση.
4. Ρυθμίστε το χειριστήριο ανεμιστήρα στην επιθυμητή ταχύτητα.

Θέρμανση

1. Ρυθμίστε τη λειτουργία στη θέση .
 2. Ρυθμίστε το χειριστήριο εισαγωγής αέρα στη θέση «φρέσκος αέρας».
 3. Ρυθμίστε το χειριστήριο θερμοκρασίας στην επιθυμητή θέση.
 4. Ρυθμίστε το χειριστήριο ανεμιστήρα στην επιθυμητή ταχύτητα.
 5. Αν επιθυμείτε θέρμανση με αφύγρανση, ενεργοποιήστε το σύστημα κλιματισμού (αν έχει τοποθετηθεί).
- Αν το παρμπρίζ θαμπώσει, ρυθμίστε τη λειτουργία στη θέση  ή .

Οδηγίες λειτουργίας

- Για να εμποδίσετε την είσοδο σκόνης ή δυσάρεστων οσμών μέσω του συστήματος εξαερισμού, ρυθμίστε προσωρινά τον έλεγχο εισαγωγής αέρα στη θέση ανακύκλωσης αέρα. Βεβαιωθείτε ότι γυρίζετε το χειριστήριο στη θέση φρέσκου αέρα μόλις ξεπεράσετε το πρόβλημα ώστε να αρχίσει και πάλι η εισαγωγή εξωτερικού αέρα. Αυτό βοηθάει ώστε ο οδηγός να είναι σε εγρήγορση και να νιώθει άνετα.
- Για να εμποδίσετε το εσωτερικό θάμπωμα του παρμπρίζ, ρυθμίστε το χειριστήριο εισαγωγής αέρα στη θέση φρέσκου αέρα, την ταχύτητα ανεμιστήρα στην επιθυμητή θέση, θέστε σε λειτουργία το σύστημα κλιματισμού και ρυθμίστε το χειριστήριο θερμοκρασίας στην επιθυμητή θερμοκρασία.

Κλιματισμός

Τα συστήματα κλιματισμού HYUNDAI πληρώνονται με ψυκτικό R-134a ή R-1234yf.

1. Εκκινήστε τον κινητήρα. Πιέστε το πλήκτρο κλιματισμού.
2. Ρυθμίστε τη λειτουργία στη θέση .
3. Ρυθμίστε το χειριστήριο εισαγωγής αέρα στη θέση εξωτερικός αέρας ή ανακύκλωση αέρα.
4. Ρυθμίστε το χειριστήριο ανεμιστήρα και το χειριστήριο θερμοκρασίας για να διατηρήσετε τη μέγιστη άνεση.

Πληροφορία

Το αυτοκίνητό σας έχει πληρωθεί με R-134a ή R-1234yf ανάλογα με την κείμενη νομοθεσία της χώρας σας κατά το χρόνο παραγωγής. Μπορείτε να βρείτε ποιο ψυκτικό χρησιμοποιείται στο αυτοκίνητο σας, στην ταμπέλα που βρίσκετε μέσα στο καπό. Ανατρέξτε στο κεφάλαιο 8 για την τοποθεσία της ταμπέλας ψυκτικού κλιματισμού.

ΣΗΜΕΙΩΣΗ

- Το σύστημα ψυκτικού θα πρέπει να συντηρείται μόνο από εκπαιδευμένους και πιστοποιημένους τεχνίτες ώστε να εξασφαλίζεται η σωστή και ασφαλής λειτουργία.
- Το σύστημα ψυκτικού θα πρέπει να συντηρείται σε καλά αεριζόμενο χώρο.
- Ο εξατμιστής του κλιματισμού (σερπαντίνα ψύξης) δεν πρέπει ποτέ να επισκευάζεται ή να αντικαθίσταται με μεταχειρισμένο και οι καινούργιοι εξατμιστές MAC θα πρέπει να είναι πιστοποιημένοι (και με σήμανση) ότι πληρούν τις προδιαγραφές SAE Standard J2842.

Χρήσιμες λειτουργίες του αυτοκινήτου σας

ΣΗΜΕΙΩΣΗ

- Όταν χρησιμοποιείτε το σύστημα κλιματισμού, πρέπει να ελέγχετε στενά το όργανο θερμοκρασίας όταν οδηγείτε σε ανηφόρες ή σε έντονη κυκλοφορία και η εξωτερική θερμοκρασία είναι υψηλή. Η λειτουργία του συστήματος κλιματισμού μπορεί να προκαλέσει υπερθέρμανση του κινητήρα. Αν το όργανο θερμοκρασίας επισημαίνει υπερθέρμανση του κινητήρα, συνεχίστε να χρησιμοποιείτε τον ανεμιστήρα αλλά κλείστε το σύστημα κλιματισμού.
- Όταν ανοίγετε τα παράθυρα ενώ ο καιρός είναι υγρός, ο κλιματισμός μπορεί να δημιουργήσει σταγονίδια νερού στο εσωτερικό του αυτοκινήτου. Επειδή τα υπερβολικά σταγονίδια νερού μπορεί να προκαλέσουν ζημιά στον ηλεκτρικό εξοπλισμό, ο κλιματισμός θα πρέπει να λειτουργεί μόνο με τα παράθυρα κλειστά.

Οδηγίες λειτουργίας συστήματος κλιματισμού

- Αν έχετε παρκάρει το αυτοκίνητο σε σημείο όπου εκτίθεται σε απευθείας έκθεση στον ήλιο και ο καιρός είναι ζεστός, ανοίξτε τα παράθυρα, για σύντομο χρονικό διάστημα, ώστε να μπορέσει να διαφύγει ο θερμός αέρας από το εσωτερικό του αυτοκινήτου.
- Αφού επιτύχεται αρκετή ψύξη, γυρίστε από τη θέση ανακυκλούμενου αέρα στη θέση φρέσκου εξωτερικού αέρα.
- Για να μειώσετε την υγρασία στο εσωτερικό των παραθύρων τις μέρες με βροχή ή υγρασία, μειώσετε την υγρασία στο εσωτερικό του αυτοκινήτου με τη λειτουργία του συστήματος κλιματισμού με τα παράθυρα και την ηλιοροφή κλειστά.
- Χρησιμοποιείτε το σύστημα κλιματισμού κάθε μήνα για λίγα λεπτά ώστε να εξασφαλίσετε τη μέγιστη απόδοση του συστήματος.

- Αν χρησιμοποιείτε πολύ τον κλιματισμό, η διαφορά μεταξύ της θερμοκρασίας του εξωτερικού αέρα και του παρμπρίζ, μπορεί να προκαλέσει θάμπωμα της εξωτερικής επιφάνειας του παρμπρίζ με συνέπεια την απώλεια της ορατότητας. Σε αυτή τη περίπτωση, ρυθμίστε το πλήκτρο λειτουργίας επιλογής στη θέση  και ρυθμίστε το κουμπί ελέγχου ταχύτητας ανεμιστήρα στη χαμηλότερη ρύθμιση ταχύτητας.

Συντήρηση Συστήματος Φίλτρο αέρα κλιματισμού

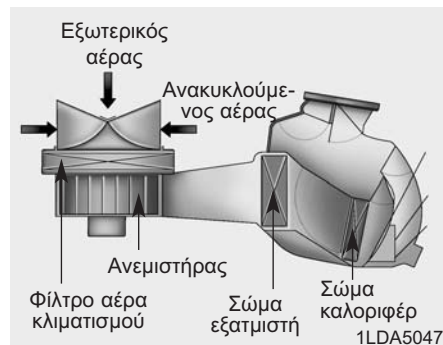

Το φίλτρο αέρα κλιματισμού που είναι τοποθετημένο πίσω από το ντουλαπάκι, φιλτράρει τη σκόνη ή άλλους ρύπους που εισέρχονται στο αυτοκίνητο μέσω του συστήματος θέρμανσης και του κλιματισμού.

Σας συνιστούμε να γίνεται ή αντικατάσταση του φίλτρου άερα κλιματισμού σε έναν Εξουσιοδοτημένο Επισκευαστή HYUNDAI σύμφωνα με το πρόγραμμα συντήρησης. Αν το αυτοκίνητο κινείται σε δύσκολες συνθήκες, όπως σε σκονισμένους ή ανώμαλους δρόμους, χρειάζεται να κάνετε συχνότερους έλεγχους και αλλαγές στο φίλτρο αέρα κλιματισμού.

Αν μειωθεί ξαφνικά η ροή του αέρα,

σας συνιστούμε να ελέγξετε το σύστημα σε έναν Εξουσιοδοτημένο Επισκευαστή HYUNDAI.

Ελέγχοντας την ποσότητα του ψυκτικού του κλιματισμού και του λιπαντικού του συμπιεστή

Όταν η ποσότητα του ψυκτικού είναι χαμηλή, μειώνεται η απόδοση του κλιματισμού. Η υπερπλήρωση, επίσης, έχει αρνητική επίδραση στο σύστημα κλιματισμού. Για το λόγο αυτό, αν διαπιστωθεί μη κανονική λειτουργία, σας συνιστούμε να ελέγξετε το σύστημα σε έναν Εξουσιοδοτημένο Επισκευαστή HYUNDAI.

ΠΡΟΕΙΔΟΠΟΙΗΣΗ

Αυτοκίνητα εξοπλισμένα με R-134a



Επειδή το ψυκτικό είναι σε πολύ μεγάλη ατμοσφαιρική πίεση, το σύστημα κλιματισμού πρέπει να ελέγ-

ΧΕΤΕ ΜΟΝΟ ΑΠΟ ΕΚΠΑΙΔΕΥΜΕΝΟΥΣ ΚΑΙ ΠΙΣΤΟΠΟΙΗΜΕΝΟΥΣ ΤΕΧΝΙΚΟΥΣ. Είναι σημαντικό να χρησιμοποιείτε το σωστό τύπο και ποσό λαδιού και ψυκτικού, διαφορετικά μπορεί να προκύψει ζημιά στο αυτοκίνητο και προσωπικός τραυματισμός.

ΠΡΟΕΙΔΟΠΟΙΗΣΗ

Αυτοκίνητα εξοπλισμένα με R-1234yf



Επειδή το ψυκτικό είναι ελαφρώς εύφλεκτο σε πολύ υψηλή ατμοσφαιρική πίεση, το σύστημα κλιματισμού πρέπει να ελέγχεται μόνο από εκπαιδευμένους και πιστοποιημένους τεχνικούς.



Είναι σημαντικό να χρησιμοποιείτε το σωστό τύπο και ποσό λαδιού και ψυκτικού, διαφορετικά μπορεί να προκύψει ζημιά στο αυτοκίνητο και προσωπικός τραυματισμός.

Σας συνιστούμε να κάνετε σέρβις στο σύστημα κλιματισμού του αυτοκινήτου σας σε έναν Εξουσιοδοτημένο Επισκευαστή HYUNDAI.

Χρήσιμες λειτουργίες του αυτοκινήτου σας

Ετικέτα Ψυκτικού κλιματισμού

■ Παράδειγμα

• Τύπος Α

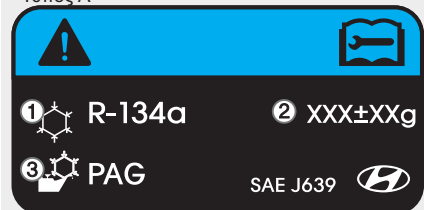

ODH044365R

• Τύπος Β



ODH043366

Κάθε σύμβολο και τεχνικός όρος στην ετικέτα ψυκτικού κλιματισμού σημαίνει:

1. Ταξινόμηση ψυκτικού
2. Ποσότητα ψυκτικού
3. Ταξινόμηση λιπαντικού συμπιεστή

Μπορείτε να βρείτε ποιο ψυκτικό κλιματισμού χρησιμοποιείται στο αυτοκίνητο σας από την ετικέτα που βρίσκεται μέσα στο καπό.



Ανατρέξτε στο κεφάλαιο 8 για την τοποθεσία της ετικέτα ψυκτικού κλιματισμού.

Η πραγματική ετικέτα ψυκτικού κλιματισμού στο αυτοκίνητο μπορεί να διαφέρει από την εικόνα.

ΞΕΠΑΓΩΜΑ ΚΑΙ ΞΕΘΑΜΠΩΜΑ ΠΑΡΜΠΡΙΖ

⚠ ΠΡΟΕΙΔΟΠΟΙΗΣΗ

Θέρμανση παρμπριζ

Μη χρησιμοποιείτε τη θέση  ή  κατά τη διάρκεια λειτουργίας ψύξης σε εξαιρετικά υγρό καιρό. Η διαφορά ανάμεσα στη θερμοκρασία του εξωτερικού αέρα και αυτής του παρμπριζ θα προκαλέσει το θάμψωμα της εξωτερικής επιφάνειας του παρμπριζ, με αποτέλεσμα απώλεια της ορατότητας. Σε αυτή την περίπτωση, ρυθμίστε το κουμπί ή το πλήκτρο επιλογής λειτουργίας στη θέση  και το κουμπί ή το πλήκτρο για την ταχύτητα ανεμιστήρα στη χαμηλότερη ταχύτητα.

- Για μέγιστο ξεπάγωμα, ρυθμίστε το χειριστήριο θερμοκρασίας στην πιο ζεστή θέση και το χειριστήριο ταχύτητας ανεμιστήρα στην υψηλότερη ταχύτητα.
- Αν επιθυμείτε ζεστό αέρα στο δάπεδο κατά το ξεπάγωμα ή ξεθάμψωμα, ρυθμίστε τη λειτουργία στη θέση δάπεδο-ξεπάγωμα.
- Πριν την οδήγηση, καθαρίστε όλο το χιόνι και τον πάγο από το παρμπριζ, το πίσω παράθυρο, τους εξωτερικούς καθρέφτες και όλα τα πλαϊνά παράθυρα.
- Καθαρίστε όλο το χιόνι και τον πάγο από το καπό και την εισαγωγή αέρα στη γρίλια στη βάση του παρμπριζ για να βελτιώσετε την απόδοση του καλοριφέρ και του ξεπαγώματος και για να μειώσετε το θάμψωμα στο εσωτερικό του παρμπριζ.



i Πληροφορία

Αν η θερμοκρασία κινητήρα είναι κρύα αφού τον εκκινήσετε, τότε μπορεί να χρειάζεται μια μικρή περίοδος θέρμανσης για να γίνει η ροή αέρα θερμή ή καυτή.

Χειροκίνητο σύστημα ελέγχου κλιματισμού

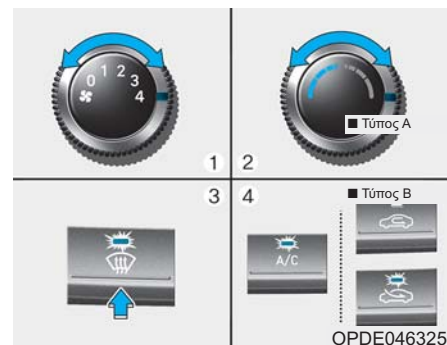
Για να ξεθαμπώσετε το εσωτερικό του παρμπριζ



1. Επιλέξτε οποιαδήποτε θέση ανεμιστήρα εκτός από το "0".
2. Επιλέξτε την επιθυμητή θερμοκρασία.
3. Επιλέξτε τη θέση  ή .
4. Θα επιλεχτεί αυτόματα η θέση εξωτερικού αέρα. Επιπρόσθετα, ο κλιματισμός, (αν έχει τοποθετηθεί) θα λειτουργήσει αυτόματα αν η λειτουργία επιλεγεί στη θέση .

Αν ο κλιματισμός και η θέση εξωτερικού (φρέσκου) αέρα δεν επιλέγονται αυτόματα, πιέστε χειροκίνητα το αντίστοιχο πλήκτρο.

Χρήσιμες λειτουργίες του αυτοκινήτου σας

Για να ξεπαγώσετε εξωτερικά το

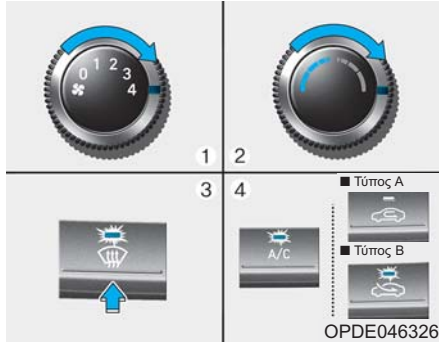



παρμπρίζ

1. Ρυθμίστε την ταχύτητα του ανεμιστήρα στη μέγιστη (τέρμα δεξιά) θέση.
2. Ρυθμίστε το χειριστήριο θερμοκρασίας στην τελείως ζεστή θέση.
3. Επιλέξτε τη θέση .
4. Ο εξωτερικός (φρέσκος) αέρας και ο κλιματισμός (αν έχει τοποθετηθεί) επιλέγονται αυτόματα

Αυτόματο σύστημα ελέγχου κλιματισμού

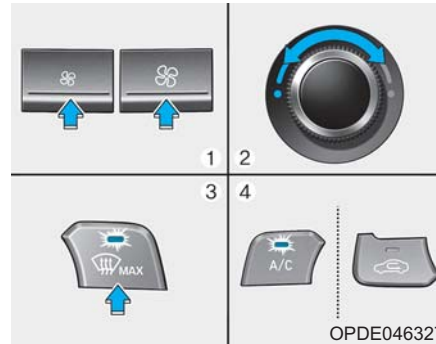
Για να ξεθαμπώσετε το εσωτερικό του παρμπρίζ



1. Επιλέξτε την επιθυμητή θέση ανεμιστήρα
2. Επιλέξτε την επιθυμητή θερμοκρασία.
3. Πιέστε το πλήκτρο ξεπαγώματος ()
4. Ο κλιματισμός θα ενεργοποιηθεί σύμφωνα με την ανίχνευση της θερμοκρασίας περιβάλλοντος, θέση εξωτερικού (φρέσκου) αέρα και η υψηλότερη ταχύτητα ανεμιστήρα επιλέγονται αυτόματα.

Αν ο κλιματισμός, η θέση εξωτερικού (φρέσκου) αέρα και η μέγιστη ταχύτητα ανεμιστήρα δεν επιλέγονται αυτόματα, πιέστε χειροκίνητα το αντίστοιχο πλήκτρο ή κουμπί.

Αν η θέση  επιλεγεί, η χαμηλότερη ταχύτητα ανεμιστήρα ελέγχεται στην μεγαλύτερη ταχύτητα ανεμιστήρα.

Για να ξεπαγώσετε εξωτερικά το παρμπρίζ

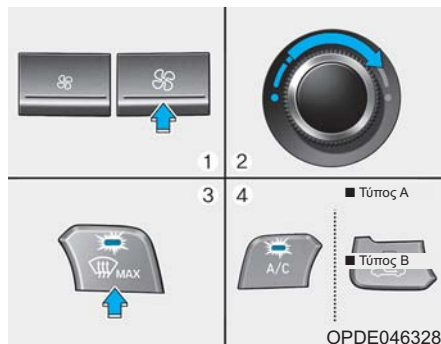

1. Ρυθμίστε την ταχύτητα του ανεμιστήρα στη μέγιστη θέση.
2. Ρυθμίστε το χειριστήριο θερμοκρασίας στην τελειώς ζεστή (HI) θέση.
3. Πιέστε το πλήκτρο ξεπαγώματος (☀).
4. Ο κλιματισμός θα ενεργοποιηθεί ανάλογα με την ανιχνευόμενη θερμοκρασία περιβάλλοντος, η θέση εξωτερικού (φρέσκου) αέρα θα επιλεγεί αυτόματα.

Αν η θέση ☀ επιλεγεί, η χαμηλότερη ταχύτητα ανεμιστήρα ελέγχεται στην μεγαλύτερη ταχύτητα ανεμιστήρα.

Αυτόματο σύστημα ξεθαμπώματος (μόνο για αυτόματα σύστημα ελέγχου κλιματισμού, αν έχει τοποθετηθεί)

Το αυτόματο ξεθαμπώμα μειώνει την πιθανότητα θαμπώματος στο εσωτερικό του παρμπρίζ ανιχνεύοντας αυτόματα την υγρασία στο εσωτερικό του παρμπρίζ. Το αυτόματο σύστημα ξεθαμπώματος λειτουργεί όταν είναι ενεργοποιημένο το σύστημα ελέγχου κλιματισμού.

i Πληροφορία

Το αυτόματο σύστημα ξεθαμπώματος μπορεί να μη λειτουργήσει κανονικά, όταν η εξωτερική θερμοκρασία είναι κάτω από -10°C .

Για να ακυρώσετε ή επαναφέρετε στο Αυτόματο Σύστημα Ξεθαμπώματος κρατήστε πατημένο το πλήκτρο ξεθαμπώματος μπροστά παρμπρίζ για 3 δευτερόλεπτα. Το σύμβολο "ADS OFF" θα εμφανιστεί στην οθόνη κλιματισμού για να σας ενημερώσει ότι το σύστημα έχει απενεργοποιηθεί.

Για να επανενεργοποιήσετε το αυτόματο σύστημα ξεθαμπώματος, ακολουθήστε τη διαδικασία που αναφέρεται παραπάνω και θα εξαφανιστεί το σύμβολο "ADS OFF".

Αν αποσυνδεθεί ή αποφορτιστεί η μπαταρία, θα γίνει επαναρύθμιση του αυτόματου συστήματος ξεθαμπώματος.

i Πληροφορία

Για αποτελεσματικότητα, μην επιλέξετε ανακυκλούμενο αέρα με τη λειτουργία Αυτόματου Συστήματος Ξεθαμπώματος σε λειτουργία.

ΣΗΜΕΙΩΣΗ

Μην αφαιρείτε το κάλυμμα του αισθητήρα ο οποίος βρίσκεται στο επάνω άκρο του κρυστάλλου του παρμπρίζ, στην πλευρά του οδηγού. Μπορεί να προκληθούν ζημιές σε εξαρτήματα του συστήματος τα οποία μπορεί να μην καλύπτονται από την εγγύηση του αυτοκινήτου.

ΠΡΟΣΘΕΤΑ ΧΑΡΑΚΤΗΡΙΣΤΙΚΑ ΚΛΙΜΑΤΙΣΜΟΥ

Αυτόματος εξαερισμός (αν έχει τοποθετηθεί)

Για να αυξήσετε την ποιότητα του αέρα της καμπίνας και να μειώσετε , την υγρασία στο παρμπρίζ, η λειτουργία ανακύκλωσης αέρα σβήνει αυτόματα μετά από περίπου 5 με 30 λεπτά, ανάλογα με την εξωτερική θερμοκρασία και η εισαγωγή αέρα θα αλλάξει σε λειτουργία εξωτερικού (φρέσκου) αέρα.

Για να ακυρώσετε ή να ρυθμίσετε τη λειτουργία αυτόματου εξαερισμού, επιλέξτε τη λειτουργία Επίπεδο Πρόσωπο  και πιέστε το πλήκτρο λειτουργίας ανακυκλούμενου αέρα για 3 δευτερόλεπτα.

Όταν έχει ρυθμιστεί ο αυτόματος εξαερισμός, η ένδειξη ανακυκλούμενου αέρα θα αναβοσβήσει 6 φορές. Όταν ακυρωθεί, η ένδειξη θα αναβοσβήσει 3 φορές.

Εσωτερική κυκλοφορία αέρα ηλιοροφής (αν έχει τοποθετηθεί)

Όταν η θέρμανση ή το σύστημα κλιματισμού είναι ενεργοποιημένα με την ηλιοροφή ανοικτή, η θέση εξωτερικού (φρέσκου) αέρα θα επιλεγεί αυτόματα. Αυτή τη στιγμή, αν πιέσετε το πλήκτρο θέσης ανακυκλούμενου αέρα, θα επιλεγεί η θέση ανακυκλούμενου αέρα, αλλά θα αλλάξει πίσω στη θέση εξωτερικού (φρέσκου) αέρα μετά από 3 λεπτά.

Όταν κλείσει η ηλιοροφή, η θέση εισαγωγής αέρα θα επανέλθει στην κανονική θέση που είχε επιλεγεί.

ΑΠΟΘΗΚΕΥΤΙΚΟΣ ΧΩΡΟΣ

⚠ ΠΡΟΕΙΔΟΠΟΙΗΣΗ

Μην αποθηκεύετε αναπτήρες, φωλιδίδια προπανίου, ή άλλα εύφλεκτα/εκρηκτικά υλικά στο αυτοκίνητο. Τα αντικείμενα αυτά μπορεί να πιάσουν φωτιά και/ή να εκραγούν αν το αυτοκίνητο εκτεθεί σε υψηλές θερμοκρασίες για παρατεταμένες περιόδους.

⚠ ΠΡΟΕΙΔΟΠΟΙΗΣΗ

ΠΑΝΤΑ κατά την οδήγηση, πρέπει να έχετε πάντα κλειστό το καπάκι του αποθηκευτικού χώρου. Τα αντικείμενα μέσα στο αυτοκίνητο, κινούνται με την ίδια ταχύτητα που κινείται το αυτοκίνητο. Αν πρέπει να σταματήσετε ή να στρίψετε, απότομα, ή αν υπάρχει σύγκρουση, τα αντικείμενα μπορεί να πεταχτούν από τον αποθηκευτικό χώρο και να προκαλέσουν τραυματισμό αν χτυπήσουν τον οδηγό ή έναν επιβάτη.

ΣΗΜΕΙΩΣΗ

Για να αποφύγετε τυχόν κλοπή, μην αφήνετε τιμαλφή στον αποθηκευτικό χώρο.

Αποθηκευτικός χώρος κεντρικής κονσόλας



OPD046331

Για άνοιγμα :
Τραβήξτε το μοχλό (1).

Ντουλαπάκι



OPD046333

Για να ανοίξετε το ντουλαπάκι, τραβήξτε τη χειρολαβή και το ντουλαπάκι θα ανοίξει αυτόματα. Κλείστε το ντουλαπάκι μετά από τη χρήση.

⚠ ΠΡΟΕΙΔΟΠΟΙΗΣΗ

ΠΑΝΤΑ να κλείνετε το ντουλαπάκι μετά τη χρήση.

Ένα ανοικτό ντουλαπάκι μπορεί να προκαλέσει σοβαρό τραυματισμό στον επιβάτη, σε περίπτωση ατυχήματος, ακόμα και αν ο επιβάτης, φοράει τη ζώνη ασφαλείας.

Χρήσιμες λειτουργίες του αυτοκινήτου σας

Θήκη γυαλιών ηλίου (αν έχει τοποθετηθεί)

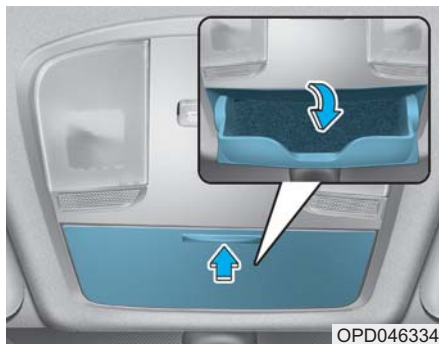

OPD046334

Για να ανοίξετε: Πιέστε το κάλυμμα και η θήκη θα ανοίξει σιγά σιγά. Τοποθετήστε τα γυαλιά ηλίου στη πόρτα του χώρου με τους φακούς προς τα έξω.

Για να κλείσετε :

Σπρώξτε τη θήκη προς τη θέση της. Βεβαιωθείτε ότι η θήκη γυαλιών ηλίου είναι κλειστή ενώ οδηγείτε.

⚠ ΠΡΟΕΙΔΟΠΟΙΗΣΗ

- Μη τοποθετείτε άλλα αντικείμενα, εκτός από γυαλιά ηλίου μέσα στη θήκη γυαλιών ηλίου. Τέτοια αντικείμενα, μπορεί να εκτοξευτούν από τη θήκη σε περίπτωση απότομου σταματήματος ή ατυχήματος και υπάρχει πιθανότητα τραυματισμού των επιβατών.
- Μην ανοίγετε τη θήκη γυαλιών ενώ το αυτοκίνητο κινείται. Ο καθρέφτης του αυτοκινήτου, μπορεί να μπλοκαριστεί από την ανοικτή θήκη γυαλιών.
- Μη τοποθετήσετε με δύναμη τα γυαλιά στη θήκη γυαλιών. Μπορεί να προκληθεί τραυματισμός, αν προσπαθήσετε να ανοίξετε απότομα, ενώ τα γυαλιά έχουν κολλήσει στη θήκη.

Κουτί πολλαπλών χρήσεων (αν έχει τοποθετηθεί)



OPD047450L

Για να ανοίξετε το κάλυμμα, σπρώξτε το χείλος του καλύμματος μπροστά και μετά απελευθερώστε. Το κάλυμμα θα ανοίξει σιγά. Για να κλείσετε το κάλυμμα, σπρώξτε το χείλος κάτω στη θέση κλεισίματος.

Δίσκος αποσκευών (wagon)

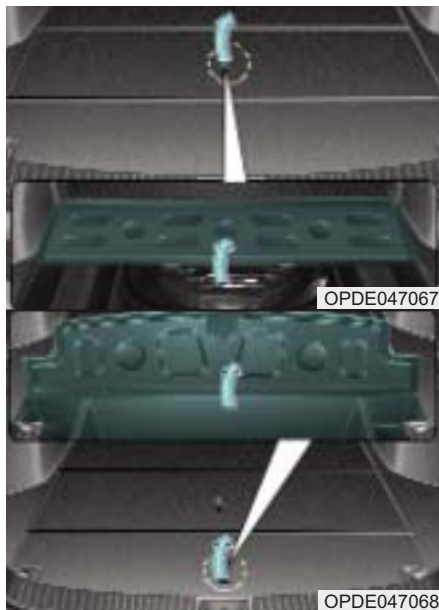

Μπορείτε να τοποθετήσετε ένα κουτί πρώτων βοηθειών, ένα τρίγωνο ανάκλασης, εργαλεία κτλ στο κουτί, για εύκολη πρόσβαση.

- Πιάστε το χερούλι στο πάνω μέρος του καλύμματος και τραβήχτε το.

Πλαϊνός δίσκος αποσκευών (wagon, αν έχει τοποθετηθεί)

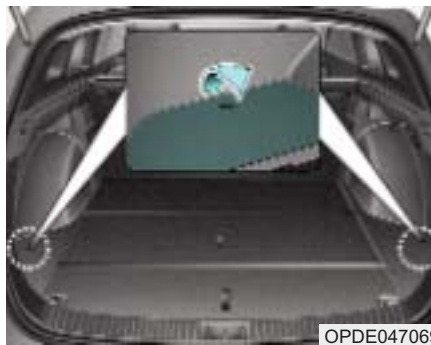

Μπορείτε να χρησιμοποιήσετε τον πλαϊνό δίσκο αποσκευών για να αποθηκεύσετε μικρά αντικείμενα.

- Για να ανοίξετε το κάλυμμα, τραβήξτε προς τα πάνω το χερούλι και σηκώστε το κάλυμμα.

Χρήσιμες λειτουργίες του αυτοκινήτου σας

ΕΣΩΤΕΡΙΚΑ ΧΑΡΑΚΤΗΡΙΣΤΙΚΑ

Σταχτοδοχείο (αν έχει τοποθετηθεί)



OPDE046419

Για να χρησιμοποιήσετε το σταχτοδοχείο, ανοίξτε το καπάκι.

Για να καθαρίσετε το σταχτοδοχείο:

Το πλαστικό δοχείο πρέπει να αφαιρεθεί, σηκώνοντας το πλαστικό δοχείο σταχτοδοχείου προς τα πάνω, αφού γυρίσετε το κάλυμμα αριστερόστροφα και το τραβήξετε προς τα έξω.

ΠΡΟΕΙΔΟΠΟΙΗΣΗ

Αν βάζετε αναμμένα τσιγάρα ή σπύρτα στο σταχτοδοχείο μαζί με άλλα εύφλεκτα υλικά, μπορεί να προκληθεί φωτιά.

3-140

Ποτηροθήκη

Μπροστά

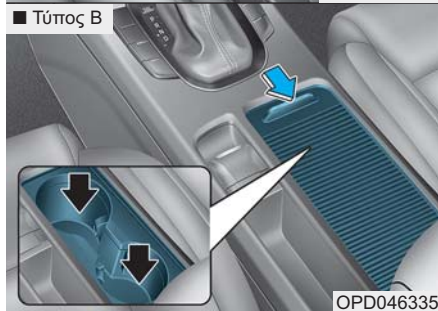
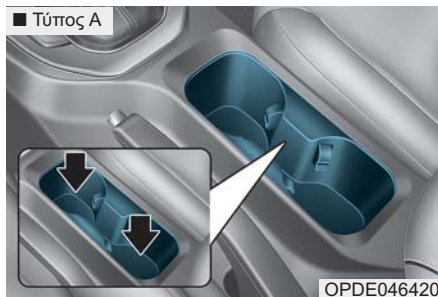

Στις ποτηροθήκες μπορούν να τοποθετηθούν κούπες ή μικρά αναψυκτικά.

Τύπος Β

Για να χρησιμοποιήσετε τη ποτηροθήκη, χρησιμοποιήστε το χείλος για να ανοίξει το κάλυμμα προς το πίσω μέρος του αυτοκινήτου. Για να κλείσετε, χρησιμοποιήστε το χείλος για να κλείσετε το κάλυμμα.

Πίσω

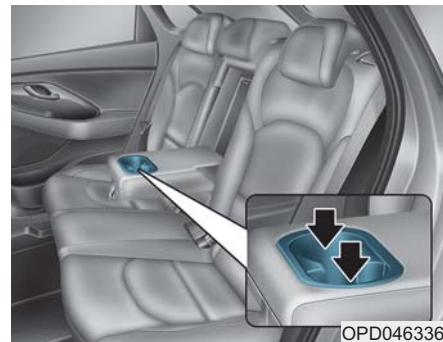

Κατεβάστε το υποβραχιόνιο για να χρησιμοποιήσετε τις ποτηροθήκες.

⚠ ΠΡΟΕΙΔΟΠΟΙΗΣΗ

- Αποφύγετε απότομο ξεκίνημα ή σταμάτημα όταν είναι σε χρήση η ποτηροθήκη, για να αποφύγετε να χυθεί το ποτό σας. Αν χυθεί καυτό υγρό μπορεί να καείτε. Ένα τέτοιο κάψιμο στον οδηγό μπορεί να προκαλέσει απώλεια ελέγχου του αυτοκινήτου με αποτέλεσμα ένα ατύχημα.
- Μην τοποθετείτε ζεσκέπαστα ή μη ασφαλισμένα δοχεία, μπουκάλια, αναψυκτικά κ.τ.λ, στην ποτηροθήκη αν περιέχουν καυτά υγρά, ενώ το αυτοκίνητο είναι σε κίνηση. Μπορεί να προκληθούν τραυματισμοί σε περίπτωση απότομου φρεναρίσματος ή σύγκρουσης.
- Χρησιμοποιήστε μόνο μαλακά ποτήρια στη ποτηροθήκη. Σκληρά αντικείμενα μπορεί να σας τραυματίσουν σε περίπτωση ατυχήματος.

⚠ ΠΡΟΕΙΔΟΠΟΙΗΣΗ

Κρατήστε τα κουτάκια ή τα μπουκάλια μακριά από τις ακτίνες του ήλιου και μη τα βάζετε στο αυτοκίνητο αν είναι ζεστό. Μπορεί να εκραγούν.

ΣΗΜΕΙΩΣΗ

- Κρατήστε τα ποτά σας σφραγισμένα, ενώ οδηγείτε, για να μη χυθούν. Αν χυθούν υγρά, μπορεί να εισχωρήσουν στο ηλεκτρικό/ηλεκτρολογικό σύστημα του αυτοκινήτου και να πάθουν βλάβη.
- Όταν καθαρίζετε υγρά που έχουν χυθεί, μη στεγνώνετε τη ποτηροθήκη σε υψηλή θερμοκρασία. Μπορεί να πάθει ζημιά η ποτηροθήκη.

Συρόμενου υποβραχιόνιο (αν έχει τοποθετηθεί)

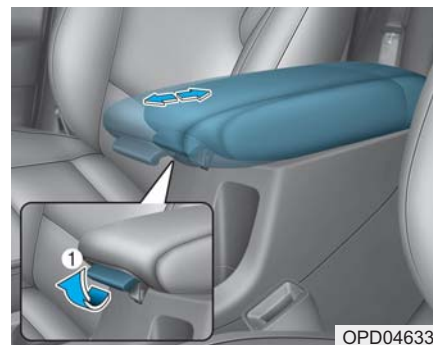

OPD046332

Για να κινηθεί το υποβραχιόνιο προς τα εμπρός:

Τραβήξτε προς τα πάνω τον μοχλό (1) και έπειτα τραβήξτε το υποβραχιόνιο προς τα μπροστά.

Για να κινηθεί το υποβραχιόνιο προς τα πίσω:

Τραβήξτε προς τα πάνω τον μοχλό (1) και έπειτα τραβήξτε το υποβραχιόνιο προς τα πίσω.

Χρήσιμες λειτουργίες του αυτοκινήτου σας

Σκιάδιο

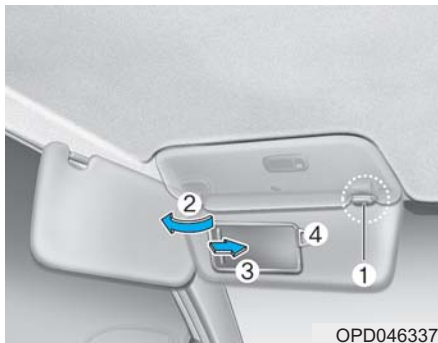

Για χρήση σκιάδιου τραβήξτε το κάτω. Για χρήση του σκιάδιου σε πλαϊνό παράθυρο τραβήξτε το προς τα κάτω, ξεθλυκώστε το από το στηρίγμα (1) και γυρίστε το στο πλάι(2).

Για να χρησιμοποιήσετε το καθρεφτάκι, τραβήξτε προς τα κάτω το σκιάδιο και σύρετε το κάλυμμα του καθρέφτη (3). Χρησιμοποιήστε τη θήκη εισιτηρίων (4) για να τοποθετήσετε εισιτήρια.

i Πληροφορία

Κλείστε το κάλυμμα από το καθρεφτάκι και βάλτε το σκιάδιο στη κανονική θέση του μετά τη χρήση.

3-142

⚠ ΠΡΟΕΙΔΟΠΟΙΗΣΗ

Για την ασφάλεια σας, μη μπλοκάρτε την ορατότητα σας, όταν χρησιμοποιείτε το σκιάδιο.

ΣΗΜΕΙΩΣΗ

Μη βάζετε πολλά εισιτήρια στη θήκη εισιτηρίων μαζί. Μπορεί να προκληθεί ζημιά στη θήκη εισιτηρίων.

Πρίζα(αν έχει τοποθετηθεί)

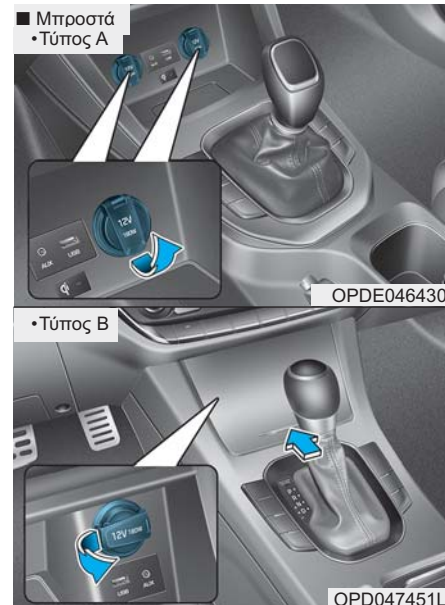

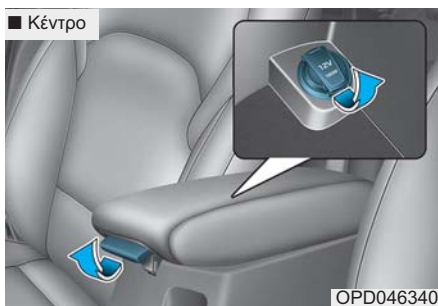

Η πρίζα είναι σχεδιασμένη για να παρέχει ρεύμα για κινητά τηλέφωνα και άλλες συσκευές σχεδιασμένες για να λειτουργούν με ηλεκτρικά συστήματα αυτοκινήτου. Οι συσκευές πρέπει να τραβάνε λιγότερο από 180W (Watt) με τον κινητήρα ενεργοποιημένο.



ΠΡΟΕΙΔΟΠΟΙΗΣΗ

Αποφύγετε τα ηλεκτροσόκ. Μη βάζετε τα δάκτυλά σας ή ξένα αντικείμενα (καρφίτσα, κτλ.) στη πρίζα ή μην ακουμπάτε τη πρίζα με βρεγμένο χέρι.

ΣΗΜΕΙΩΣΗ

Για να αποφύγετε βλάβη στις πρίζες:

- Χρησιμοποιήστε τη πρίζα, μόνο με τον κινητήρα ενεργοποιημένο και αφαιρέστε το αξεσουάρ που έχετε βάλει στη πρίζα, μετά τη χρήση. Αν χρησιμοποιείτε το αξεσουάρ για μεγάλη χρονική περίοδο με τον κινητήρα απενεργοποιημένο, μπορεί να αποφορτιστεί η μπαταρία.
- Χρησιμοποιείτε μόνο ηλεκτρικές συσκευές 12V που έχουν ηλεκτρική ισχύ κάτω από 180W.
- Ρυθμίστε τον κλιματισμό ή τη θέρμανση στη χαμηλότερη λειτουργία όταν χρησιμοποιείτε τη πρίζα.

(Συνεχίζεται)

(Συνεχίζεται)

- Κλείστε το καπάκι όταν δε χρησιμοποιείτε την πρίζα.
- Ορισμένες ηλεκτρονικές συσκευές μπορεί να προκαλέσουν ηλεκτρονικές παρεμβολές όταν τις βάζετε στη πρίζα του αυτοκινήτου. Αυτές οι συσκευές μπορεί να προκαλέσουν υπερβολική στατική ήχου και βλάβες σε άλλα ηλεκτρονικά συστήματα ή συσκευές του αυτοκινήτου σας.
- Πιέστε τη πρίζα, όσο πιο μέσα πηγαίνει. Αν δεν υπάρξει καλή επαφή, η πρίζα μπορεί να υπερθερμανθεί ή να ανοίξει η εσωτερική ασφάλεια της θερμοκρασίας.
- Συνδέστε ηλεκτρικές/ηλεκτρονικές συσκευές με μπαταρία αντίστροφης προστασίας ρεύματος. Το ρεύμα από τη μπαταρία μπορεί να ρέει στο ηλεκτρικό/ηλεκτρονικό σύστημα του αυτοκινήτου και να προκαλέσει βλάβη στο σύστημα.

Χρήσιμες λειτουργίες του αυτοκινήτου σας

Αναπτήρας (αν έχει τοποθετηθεί)

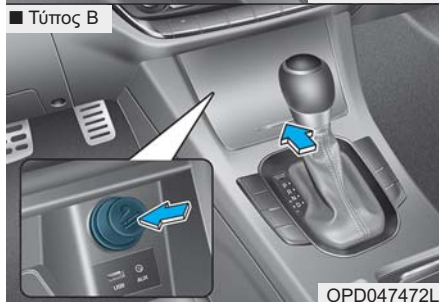
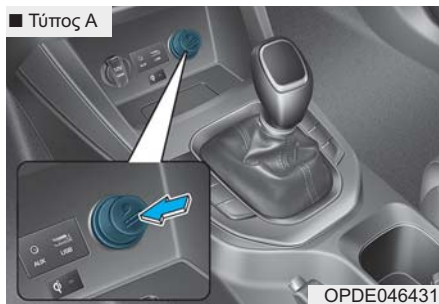

Για να λειτουργήσει ο αναπτήρας, ο διακόπτης ανάφλεξης πρέπει να βρίσκεται στη θέση ACC ή ON.

Για να χρησιμοποιήσετε τον αναπτήρα πιέστε τελείως μέσα στην υποδοχή του. Μόλις το θερμαντικό στοιχείο θερμανθεί, τότε ο αναπτήρας θα πεταχτεί στη θέση "ready".

3-144

Σας συνιστούμε να χρησιμοποιήσετε ανταλλακτικά από έναν Εξουσιοδοτημένο Επισκευαστή HYUNDAI.

⚠ ΠΡΟΕΙΔΟΠΟΙΗΣΗ

- Μην κρατάτε τον αναπτήρα πατημένο εφόσον έχει ήδη θερμανθεί, γιατί θα υπερθερμανθεί
- Αν ο αναπτήρας δε βγει μέσα σε 30 δευτερόλεπτα, αφαιρέστε τον για να αποφύγετε υπερθέρμανση.
- Μην εισάγετε ξένα αντικείμενα στην υποδοχή του αναπτήρα. Μπορεί να προκληθεί ζημιά στον αναπτήρα.

ΣΗΜΕΙΩΣΗ

Πρέπει να χρησιμοποιείτε μόνο ένα γνήσιο αναπτήρα HYUNDAI στην υποδοχή του αναπτήρα. Μη χρησιμοποιείτε αξεσουάρ (ξυριστικές μηχανές, ηλεκτρικά σκουπάκια χειρός και θερμός για καφέ κτλ.) γιατί μπορεί να προκληθεί ζημιά στην υποδοχή ή να προκληθεί ηλεκτρική βλάβη.

Σύστημα ασύρματης φόρτισης κινητού τηλεφώνου (αν έχει τοποθετηθεί)



Υπάρχει ένας φορτιστής ασύρματης φόρτισης κινητού τηλεφώνου μέσα στην μπροστά κονσόλα.

Το σύστημα είναι διαθέσιμο όταν όλες οι πόρτες είναι κλειστές και ο διακόπτης ανάφλεξης είναι στη θέση ACC/ON.

Για φόρτιση κινητού τηλεφώνου

Το σύστημα ασύρματης φόρτισης κινητού τηλεφώνου φορτίζει μόνο κινητά με ενεργοποιημένο Qi (Qi). Διαβάστε την ταμπέλα στο κάλυμμα αξεσουάρ του κινητού τηλεφώνου ή επισκευτείτε την ιστοσελίδα του κατασκευαστή του κινητού για να ελέγξετε αν το κινητό σας υποστηρίζει τη τεχνολογία Qi.

Η διαδικασία ασύρματης φόρτισης ξεκινάει όταν τοποθετήσετε το κινητό με ενεργοποιημένο το Qi-enabled στη μονάδα ασύρματης φόρτισης.

1. Αφαιρέστε άλλα αντικείμενα, συμπεριλαμβανομένου του έξυπνου κλειδιού, από τη μονάδα ασύρματης φόρτισης. Αν δε το κάνετε, η διαδικασία ασύρματης φόρτισης μπορεί να διακοπεί.
2. Η ενδεικτική λυχνία είναι πορτοκαλί, όταν φορτίζει το τηλέφωνο. Η ενδεικτική λυχνία γίνεται πράσινη όταν ολοκληρωθεί η φόρτιση του κινητού.
3. Μπορείτε να ενεργοποιήσετε/απενεργοποιήσετε τη λειτουργία ασύρματης φόρτισης στη λειτουργία Ρυθμίσεις Χρήστη στο ταμπλό οργάνων. Για περισσότερες πληροφορίες ανατρέξτε στο "Λειτουργίες Οθόνης LCD" σε αυτό το κεφάλαιο.

Αν το κινητό σας δε φορτίζει:

- Αλλάξτε σιγά τη θέση του κινητού στη βάση φόρτισης.
- Βεβαιωθείτε ότι η ενδεικτική λυχνία είναι πορτοκαλί.

Ανάλογα με τον τύπο του κινητού τηλεφώνου, η ενδεικτική λυχνία μπορεί να μη γίνει πράσινη, ακόμα και αν ολοκληρωθεί η φόρτιση.

Η ενδεικτική λυχνία θα αναβοσβήνει πορτοκαλί για 10 δευτερόλεπτα αν υπάρχει βλάβη στο σύστημα ασύρματης φόρτισης.

Σε αυτή τη περίπτωση, προσωρινά διακόψτε τη διαδικασία φόρτισης και ξαναπροσπαθήστε να φορτίσετε το κινητό σας τηλέφωνο ξανά.

Το σύστημα σας προειδοποιεί με ένα μήνυμα στην οθόνη LCD αν το κινητό είναι ακόμα στη μονάδα ασύρματης φόρτισης αφού έχει σβήσει ο κινητήρας και έχει ανοίξει η μπροστά πόρτα.

ΣΗΜΕΙΩΣΗ

- Το σύστημα ασύρματης φόρτισης κινητού μπορεί να μην υποστηρίζει ορισμένα κινητά, που δεν είναι πιστοποιημένα με τη προδιαγραφή Qi (Qi).

(Συνεχίζεται)

(Συνεχίζεται)

- Τοποθετήστε σωστά το κινητό σας στη μέση του συστήματος ασύρματης φόρτισης κινητού. Ακόμα και αν το κινητό σας είναι λίγο προς τη μια μεριά, η ταχύτητα φόρτισης μπορεί να μειωθεί.
- Η διαδικασία ασύρματης φόρτισης μπορεί να σταματήσει προσωρινά, αν λειτουργήσει το έξυπνο κλειδί (πχ να εκκινηθεί ο κινητήρας, άνοιγμα/κλείσιμο πορτών).
- Για ορισμένα κινητά, το χρώμα της ένδειξης, μπορεί να μην αλλάξει σε πράσινο, ακόμα και αν ολοκληρωθεί σωστά η διαδικασία φόρτισης.
- Η διαδικασία ασύρματης φόρτισης μπορεί να σταματήσει προσωρινά, αν αυξηθεί ανώμαλα η θερμοκρασία μέσα στο σύστημα ασύρματης φόρτισης κινητού. Η διαδικασία ασύρματης φόρτισης επανεκκινείται όταν η θερμοκρασία πέσει σε ένα συγκεκριμένο επίπεδο.
- Η διαδικασία ασύρματης φόρτισης μπορεί να σταματήσει προσωρινά, αν υπάρχει ένα μεταλλικό αντικείμενο, όπως νόμισμα, μεταξύ του συστήματος ασύρματης φόρτισης κινητού και του κινητού.

Χρήσιμες λειτουργίες του αυτοκινήτου σας

Ρολόι

▲ ΠΡΟΕΙΔΟΠΟΙΗΣΗ

Μη ρυθμίσετε το ρολόι ενώ οδηγείτε. Μπορεί να χάσετε τον έλεγχο του τιμονιού και να προκαλέσετε σοβαρό τραυματισμό ή ατυχήματα.

Αυτοκίνητα με ηχοσύστημα

Επιλέξτε το πλήκτρο [SETUP/CLOCK] στο ηχοσύστημα → Επιλέξτε [Date/Time].

- Ρύθμιση ώρας: Ρυθμίστε την ώρα που εμφανίζεται στην οθόνη του ηχοσυστήματος.
- Μορφή ώρας: Επιλέξτε μεταξύ 12-ωρης και 24-ωρης μορφής.

Αυτοκίνητα με σύστημα πλοήγησης

Επιλέξτε το μενού ρυθμίσεων στο Σύστημα Πλοήγησης → Επιλέξτε [Date/Time].

- Ώρα GPS: Εμφανίζει την ώρα σύμφωνα με την ώρα GNSS που έχει ληφθεί.
- 24-hour: Αλλάζει σε 12-ωρο ή 24ωρο.

Για περισσότερες λεπτομέρειες, ανατρέξτε στο χωριστό εγχειρίδιο που παρέχεται με το αυτοκίνητο.

3-146

Κρεμάστρα ρούχων (αν έχει τοποθετηθεί)

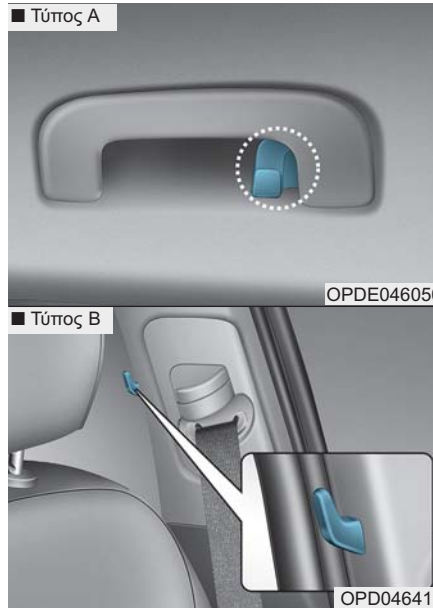

Αυτές οι κρεμάστρες δεν είναι σχεδιασμένες για να αντέχουν μεγάλα ή βαριά αντικείμενα.

▲ ΠΡΟΕΙΔΟΠΟΙΗΣΗ



Μη κρεμάτε άλλα αντικείμενα, εκτός από ρούχα. Επίσης, μη τοποθετείτε βαριά κοφτερά ή εύθραυστα αντικείμενα στις τσέπες των ρούχων. Σε περίπτωση ατυχήματος ή αν πυροδοτηθεί ο αερόσακος τύπου κουρτίνα, μπορεί να προκληθεί ζημιά στο αυτοκίνητο ή προσωπικό τραυματισμό.

Πιαστράκι(α) για τα χαλάκια (αν έχει τοποθετηθεί)

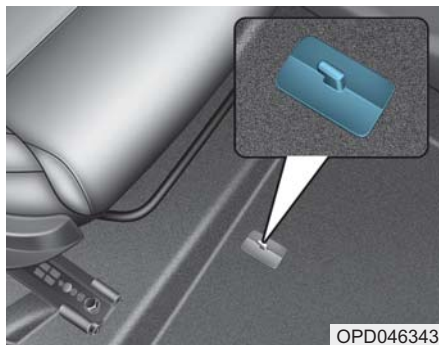

OPD046343

ΠΑΝΤΑ να χρησιμοποιείτε τα Πιαστράκια για Χαλάκια για να συνδέσετε τα μπροστά χαλάκια με το αυτοκίνητο. Με αυτό τον τρόπο αποφεύγετε να γλιστράει μπροστά το χαλάκι.

⚠️ ΠΡΟΕΙΔΟΠΟΙΗΣΗ

Πρέπει να προσέξετε τα επόμενα όταν τοποθετείτε οποιοδήποτε χαλάκι στο αυτοκίνητο

- Βεβαιωθείτε ότι τα χαλάκια εφαρμόζουν με ασφάλεια στα πιαστράκια για τα χαλάκια, πριν οδηγήσετε το αυτοκίνητο.
- Μην χρησιμοποιήσετε ΚΑΝΕΝΑ χαλάκι που δεν μπορεί να εφαρμόσει ακριβώς στα πιαστράκια του αυτοκινήτου.
- Μην στοιβάζετε χαλάκια, το ένα πάνω στο άλλο (για παράδειγμα παντός καιρό ελαστικό τάπητα πάνω από χαλάκι μοκέτα). Μόνο ένα χαλάκι πρέπει να τοποθετείτε σε κάθε θέση.

ΣΗΜΑΝΤΙΚΟ – Το αυτοκίνητο κατασκευάστηκε με πλαϊνά πιαστράκια για χαλάκια οδηγού, σχεδιασμένα να συγκρατούν τα χαλάκια ακίνητα. Για να αποφύγετε οποιαδήποτε παρεμβολή στη χρήση των πεντάλ, σας συνιστούμε να χρησιμοποιήσετε στο αυτοκίνητο σας τα ειδικά σχεδιασμένα χαλάκια HYUNDAI.

Δίχτυ αποσκευών (στήριγμα)



OPDE046344



OPDE047070

Για να μη μετακινούνται τα αντικείμενα στο χώρο φόρτωσης, μπορείτε να χρησιμοποιήσετε τα τέσσερα στηρίγματα που βρίσκονται στο χώρο φόρτωσης και να προσαρμόσετε ένα δίχτυ αποσκευών.

Αν είναι απαραίτητο, σας συνιστούμε να επικοινωνήσετε με έναν Εξουσιοδοτημένο Επίσημο ΥΠΟΥΡΓΟ HYUNDAI για να πάρετε το δίχτυ αποσκευών.

3-147

Χρήσιμες λειτουργίες του αυτοκινήτου σας



Αυτό το σύμβολο υποδεικνύει τη θέση των μπροστά στηριγμάτων (wagon).

ΠΡΟΣΟΧΗ

Για να αποφύγετε ζημιά στα αγαθά ή το αυτοκίνητο, πρέπει να προσέχετε, όταν κουβαλάτε στο χώρο αποσκευών εύθραυστα ή ογκώση αντικείμενα.

ΠΡΟΕΙΔΟΠΟΙΗΣΗ

Για να αποφύγετε τραυματισμό στα μάτια, ΜΗΝ τεντώνετε υπερβολικά το δίκτυο αποσκευών. Πρέπει ΠΑΝΤΑ να έχετε το πρόσωπο και το σώμα σας μακριά από τη πορεία τυλίγματος του δικτυού αποσκευών. ΜΗΝ το χρησιμοποιείτε όταν ο ιμάντας έχει σημάδια φθοράς ή ζημιάς.

Κάλυμμα χώρου φόρτωσης (αν έχει τοποθετηθεί)

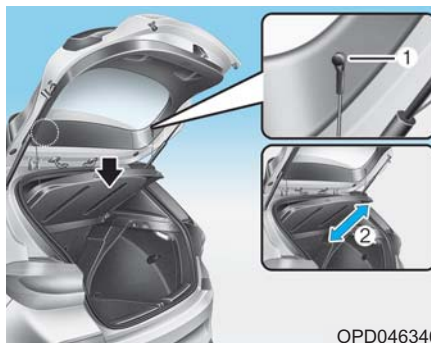

OPD046346

Χρησιμοποιήστε το κάλυμμα του χώρου φόρτωσης για να κρύψετε τα αντικείμενα που έχετε αποθηκεύσει στο χώρο φόρτωσης.

Το κάλυμμα του χώρου φόρτωσης θα σηκωθεί όταν ανοίξει η πόρτα χώρου αποσκευών.

Αποσυνδέστε το λουρί (1) από το στήριγμα αν θέλετε να επιστρέψετε το κάλυμμα στην αρχική του θέση. Για να αφαιρέσετε το κάλυμμα χώρου φόρτωσης τελείως, σηκώστε το κάλυμμα σε γωνία 50 μοιρών και τραβήξτε το έξω (2).

ΣΗΜΕΙΩΣΗ

Μη βάζετε αποσκευές στο κάλυμμα, γιατί μπορεί να υποστεί ζημιά ή να παραμορφωθεί.

ΠΡΟΕΙΔΟΠΟΙΗΣΗ

- Μην τοποθετείτε αντικείμενα στο κάλυμμα του χώρου φόρτωσης. Τέτοια αντικείμενα μπορεί να εκτιναχθούν στο εσωτερικό του αυτοκινήτου και πιθανόν να προκαλέσουν τραυματισμό στους επιβαίνοντες κατά τη διάρκεια ενός ατυχήματος ή κατά το φρενάρισμα.
- Μην επιτρέπεται ποτέ σε κανένα να κάθεται στο χώρο αποσκευών. Είναι σχεδιασμένος μόνο για αποσκευές.
- Διατηρήστε την ισορροπία του αυτοκινήτου και τοποθετήστε το βάρος όσο πιο μπροστά γίνεται.

Δίκτυ ασφαλείας (wagon, αν έχει τοποθετηθεί)



OPDE047074

Το αυτοκίνητο σας είναι εξοπλισμένο με ένα δίκτυ ασφαλείας.

Όταν τοποθετείτε αντικείμενα στο πίσω κάθισμα ή στον πίσω χώρο στάθμευσης, πρέπει να εγκαταστήσετε το δίκτυ ασφαλείας πίσω από τη πλάτη του μπροστά ή του πίσω καθίσματος. Είναι σχεδιασμένο για να προστατεύει τα κεφάλια των επιβατών, εμποδίζοντας αντικείμενα να εκτοξευθούν προς τα εμπρός σε περίπτωση μετωπικών συγκρούσεων. Υπάρχουν 8 γάντζοι σε κάθε πλευρά της επένδυσης των κεφαλών πάνω από τα προσκέφαλα για στερέωση στην άνω πλευρά και στο πάτωμα πίσω από τα μπροστά ή πίσω καθίσματα για στερέωση στην κάτω πλευρά

Για να εγκαταστήσετε το δίκτυ ασφαλείας

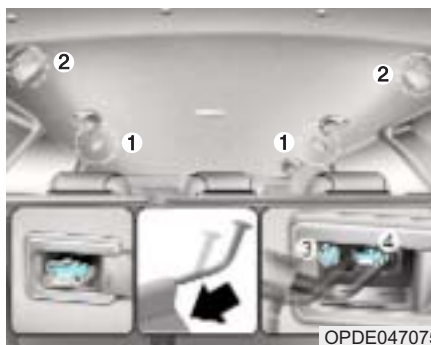

OPDE047075

1. Συμπίεστε τη μια πλευρά του άνω στελέχους του δικτύου κατά μήκος πριν τοποθετήσετε τη άλλη πλευρά του άνω στελέχους στη μεγάλη τρύπα (1) και μετά ασφαλίστε γλιστρώντας το στη μικρή τρύπα (2).

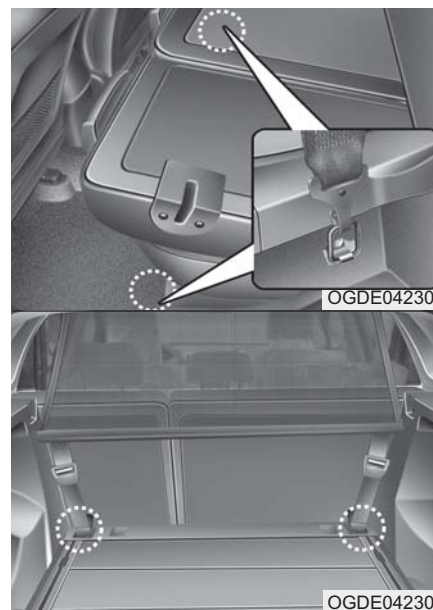

OGDE042301

OGDE042302

2. Κρεμάστε τα άγκιστρα του δικτύου στις αντίστοιχες θήκες γάντζων στο πάτωμα πίσω από το μπροστά ή το πίσω κάθισμα.



Αυτό το σύμβολο υποδηλώνει τη θέση των των άγκιστρων στο πάτωμα πίσω από το πίσω κάθισμα.

3

Χρήσιμες Λειτουργίες του αυτοκινήτου σας

Χρήσιμες λειτουργίες του αυτοκινήτου σας

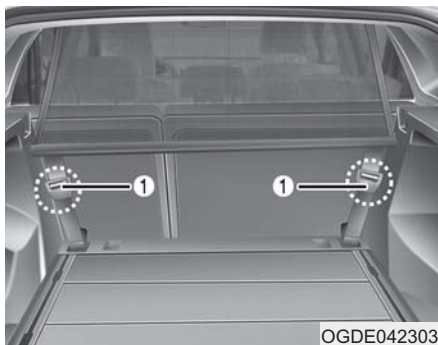

OGDE042303

3. Δέστε τους ιμάντες, με τη χρήση του προσαρμογέα (1).

⚠️ ΠΡΟΕΙΔΟΠΟΙΗΣΗ

- Βεβαιωθείτε ότι δεν υπάρχει χαλαρότητα στο δίχτυ ασφαλείας, ασφαρίζοντας το όταν κάνετε εγκατάσταση στο δίχτυ. Ο ιμάντας πρέπει να δένετε αφού επιβεβαιώσετε ότι ο γάντζος έχει μπει με ασφάλεια στη πάνω θήκη γάντζου.
- Βεβαιωθείτε ότι τα καθίσματα έχουν κλειδώσει με ασφάλεια στη θέση τους.

⚠️ ΠΡΟΕΙΔΟΠΟΙΗΣΗ

- Μη βάζετε επιβάτες στο πίσω κάθισμα ή στο χώρο αποσκευών, πίσω από το δίχτυ ασφαλείας.
- Μη βάζετε επιβάτη στο πίσω κεντρικό κάθισμα όταν έχετε εγκαταστήσει το δίχτυ ασφαλείας πίσω από τα πίσω καθίσματα. Το δίχτυ ασφαλείας μπορεί να μπλεχτεί με τη ρήση της ζώνης ασφαλείας του πίσω μεσαίου καθίσματος.
- Μη φορτώνετε φορτίο πάνω από το πάνω μέρος του δικτυού ασφαλείας.
- Μη φορτώνετε βαρύ φορτίο στη περιοχή πάνω από τη πλάτη του καθίσματος, για να αποφύγετε ατυχήματα ακόμα και να δεν είναι τοποθετημένο το δίχτυ ασφαλείας.
- Μη φορτώνετε φορτίο με κοφτερές άκρες, που μπορούν να περάσουν μέσα από το δίχτυ ασφαλείας.
- Μην ασκείτε υπερβολική δύναμη στο δίχτυ ασφαλείας, κρεμώντας στο δίχτυ ή πιέζοντας το με βαρύ φορτίο κτλ.

Για να αφαιρέσετε το δίχτυ ασφαλείας

1. Χαλαρώστε τους ιμάντες, με τη χρήση των ρυθμιστών ιμάντων και αφαιρέστε τους γάντζους από τις θήκες γάντζων.
2. Αφαιρέστε το ανώτερο μέρος του γάντζου τραβώντας το μέσα από τις μεγάλες τρύπες.
3. Αφαιρέστε το δίχτυ ασφαλείας.

Παραβάν ασφαλείας φορτίου (wagon, αν έχει τοποθετηθεί)



OPDE047071

Χρησιμοποιήστε το παραβάν για να κρύβετε τα αντικείμενα που είναι αποθηκευμένα στο χώρο φόρτωσης.

ΣΗΜΕΙΩΣΗ

Μη βάζετε αποσκευές στο παραβάν ασφαλείας φορτίου, γιατί μπορεί να υποστεί ζημιά ή να παραμορφωθεί.



ΠΡΟΕΙΔΟΠΟΙΗΣΗ

- Μην τοποθετείτε αντικείμενα στο παραβάν ασφαλείας φορτίου. Τέτοια αντικείμενα μπορεί να εκτιναχθούν στο εσωτερικό του αυτοκινήτου και πιθανόν να προκαλέσουν τραυματισμό στους επιβαίνοντες κατά τη διάρκεια ενός ατυχήματος ή κατά το φρενάρισμα.
- Μην επιτρέπετε ποτέ σε κανένα να κάθεται στο χώρο αποσκευών. Είναι σχεδιασμένος μόνο για αποσκευές.
- Διατηρήστε την ισορροπία του αυτοκινήτου και τοποθετήστε το βάρος όσο πιο μπροστά γίνεται.

Χρήση του παραβάν ασφαλείας φορτίου



OPDE047072

1. Τραβήξτε το παραβάν ασφαλείας φορτίου προς το πίσω μέρος του αυτοκινήτου, από το χερούλι (1).
2. Τοποθετήστε το πείρο στον οδηγό (2).

ΣΗΜΕΙΩΣΗ

Τραβήξτε το παραβάν ασφαλείας φορτίου από το χερούλι στο κέντρο, για να αποτρέψετε τον πείρο να φύγει από τον οδηγό.

Χρήσιμες λειτουργίες του αυτοκινήτου σας

Όταν δε χρησιμοποιείτε το παραβάν ασφαλείας φορτίου:

1. Τραβήξτε το παραβάν ασφαλείας φορτίου προς τα πίσω και κάτω για να το απελευθερώσετε από τους οδηγούς.
2. Το παραβάν θα γλιστρήσει αυτόματα πάλι μέσα.

ΣΗΜΕΙΩΣΗ

Το παραβάν ασφαλείας φορτίου μπορεί να μη γλιστρήσει αυτόματα μέσα, αν δε τραβήξετε τελείως το κάλυμμα χώρου φόρτωσης. Τραβήξτε το τελείως έξω και μετά αφήστε το .

Αφαίρεση παραβάν ασφαλείας φορτίου

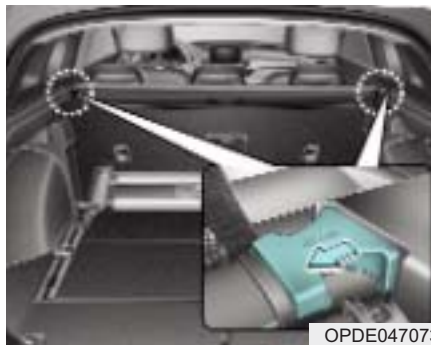

1. Σπρώξτε προς τα μέσα τον πείρο.
2. Ενώ σπρώχνετε τον πείρο, τραβήξτε προς τα έξω το παραβάν ασφαλείας φορτίου.

Σύστημα ράγας αποσκευών (wagon, αν έχει τοποθετηθεί)

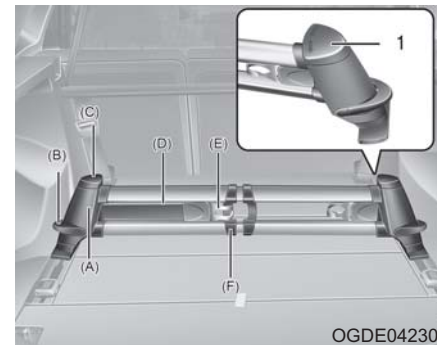

Το σύστημα ράγας αποσκευών μπορεί να αποτρέψει στην αποσκευή να γλιστρήσει στο χώρο αποσκευών.

Ενσωματωμένη μπάρα τμηματοποίησης

- Τοποθετήστε και τους δύο στύλους (A) από την μπάρα τμηματοποίησης στα ανοίγματα της ράγας.
- Για να μετακινήσετε τη μπάρα τμηματοποίησης, τοποθετήστε το χέρι σας στο πλαϊνό της μπάρας και πιέστε προς τα κάτω το μοχλό (B).
- Βεβαιωθείτε ότι οι στύλοι κλειδώνουν στη θέση τους.
- Για να απελευθερώσετε τη ζώνη, γυρίστε το πάνω στοιχείο (C) προς τα αριστερά ή δεξιά ώσπου να κλειδώσει.
- Τώρα μπορείτε να τραβήξετε τη ζώνη (D) και να ασφαλίσετε την αποσκευή σας, τοποθετώντας τη ζώνη γύρω από την αποσκευή και τοποθετώντας το γάντζο (E) στο μέσο της μπάρας τμηματοποίησης (F).
- Για ογκώδεις αποσκευές, μπορείτε να γαντζώσετε δύο γάντζους μεταξύ τους.
- Για να βεβαιωθείτε ότι η ζώνη κλειδώνει, τοποθετήστε το πάνω στοιχείο (C) πίσω στη θέση κλειδώματος (1).

ΠΡΟΣΟΧΗ

- **Η μπάρα τμηματοποίησης πρέπει να τοποθετηθεί και να αφαιρεθεί και με τους δύο στύλους ταυτόχρονα.**
- **Μέγιστο φορτίο: 30 κιλά με μια ζώνη
40 κιλά με δύο ζώνες**

Τοποθέτηση του κρίκου στον οδηγό ράγας

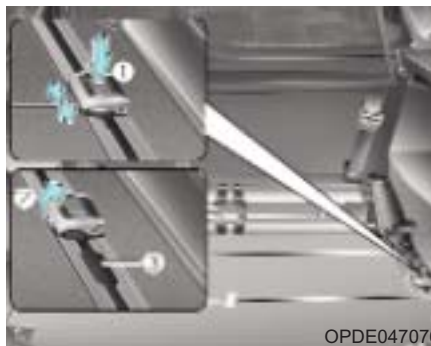

- Τοποθετήστε τον κρίκο (A) στη θέση που πρέπει να τοποθετήσετε τον κρίκο στη ράγα.

ΠΡΟΣΟΧΗ

Αντοχή σε ισχύ : μέγιστο 30 kgf. για 1 κρίκο

- Για να μετακινήσετε το κρίκο, πιέστε το κουμπί (1) και μετακινήστε τον κρίκο κατά μήκος της ράγας.
- Βεβαιωθείτε ότι ο κρίκος έχει κλειδώσει στη θέση του.
- Για να φτιάξετε την αποσκευή, τραβήξτε προς τα πάνω το γάντζο (2) στο μέσο του χώρου φορτίου.
- Τώρα μπορείτε να τοποθετήσετε για παράδειγμα τη ζώνη για να φτιάξετε την αποσκευή στο γάντζο.
- Ο κρίκος δε μπορεί να χρησιμοποιηθεί στη θέση που μπαίνουν και βγαίνουν οι κρίκοι στη ράγα (3).

ΦΟΡΕΑΣ ΓΙΑ ΣΧΑΡΑ ΟΡΟΦΗΣ (ΑΝ ΕΧΕΙ ΤΟΠΟΘΕΤΗΘΕΙ)

Για να εγκαταστήσετε ή να απεγκαταστήσετε μια σχάρα οροφής, μπορείτε να χρησιμοποιήσετε το βραχίονα στήριξης και το κάλυμμα στην οροφή.

Για να εγκαταστήσετε μια σχάρα οροφής, ακολουθήστε την παρακάτω διαδικασία.

1. Τοποθετήστε ένα λεπτό εργαλείο (νόμισμα ή πλατύ κατσαβίδι) στο κενό και σύρετε το κάλυμμα προς το βέλος που βρίσκεται πάνω στο κάλυμμα.

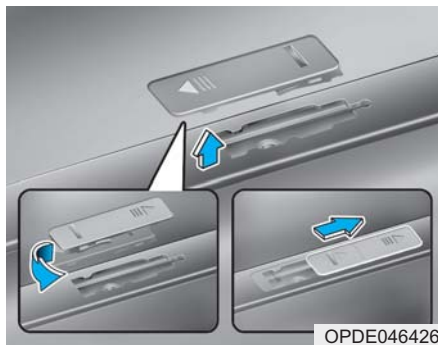

2. Περιστρέψτε το κάλυμμα μέχρι τη μέση και τοποθετήστε το κάλυμμα στη τρύπα οροφής, όπως φαίνεται στην εικόνα.
3. Αφού χρησιμοποιήσετε τη σχάρα οροφής, εγκαταστήστε το κάλυμμα πίσω στην οροφή με την αντίστροφη σειρά.

i Πληροφορία

Αν το αυτοκίνητο είναι εξοπλισμένο με ηλιοροφή, βεβαιωθείτε ότι δε βάζετε φορτίο στο φορέα σχάρας οροφής, με τέτοιο τρόπο που να εμπλακεί με τη λειτουργία ηλιοροφής.

ΣΗΜΕΙΩΣΗ

- Όταν μεταφέρετε φορτίο στη σχάρα οροφής, πάρτε τις απαραίτητες προφυλάξεις για να μην προκληθεί ζημιά στην οροφή του αυτοκινήτου.
- Όταν μεταφέρετε μεγάλα αντικείμενα στην οροφή, βεβαιωθείτε ότι δεν υπερβαίνετε το συνολικό μήκος ή πλάτος της οροφής.



Σύστημα Πολυμέσων

Σύστημα Πολυμέσων	4-2
Θύρες AUX, USB και iPod®.....	4-2
Κεραία.....	4-3
Τηλεχειρισμός ηχοσυστήματος	4-4
Hands-free Ασύρματης Τεχνολογίας <i>Bluetooth</i> ®.....	4-5
Ήχος / Βίντεο / Σύστημα πλοήγησης (AVN).....	4-5
Πως λειτουργεί το ηχοσύστημα αυτοκινήτων	4-5
Ηχοσύστημα (χωρίς οθόνη αφής).....	4-9
Λειτουργίες του ηχοσυστήματος σας.....	4-10
Ραδιόφωνο	4-19
Πολυμέσα	4-21
Τηλέφωνο	4-32
Ρύθμιση	4-40
Ηχοσύστημα (με οθόνη αφής)	4-42
Λειτουργίες του ηχοσυστήματος σας.....	4-43
Ραδιόφωνο	4-48
Πολυμέσα	4-51
Τηλέφωνο	4-62
Ρύθμιση	4-70
Δήλωση συμμόρφωσης	4-72
CE για EU.....	4-72

ΣΥΣΤΗΜΑ ΠΟΛΥΜΕΣΩΝ

i Πληροφορία

- Αν εγκαταστήσετε μια HID λάμπα από την αγορά, το ηχοσύστημα του αυτοκινήτου σας και οι ηλεκτρονικές συσκευές μπορεί να δυσλειτουργούν.
- Αποφύγετε χημικά, όπως αρώματα, έλαια, αντηλιακό, καθαριστικό χειριών, αποσμητικό, χώρου να ακουμπήσουν εσωτερικά μέρη, επειδή μπορεί να προκαλέσουν ζημιά ή αποχρωματισμό.

Θύρες AUX, USB και iPod® (αν έχει τοποθετηθεί)



Μπορείτε να χρησιμοποιήσετε μια θύρα AUX για να συνδέσετε συσκευές ήχου και μια θύρα USB για να συνδέσετε ένα USB και επίσης σε μια θύρα iPod®.

i Πληροφορία

Όταν χρησιμοποιείτε μια φορητή συσκευή ήχου συνδεδεμένη σε μια πρίζα, μπορεί να προκύψει θόρυβος κατά τη διάρκεια της αναπαραγωγής. Αν αυτό συμβεί, χρησιμοποιήστε τη πηγή ενέργειας της φορητής συσκευής ήχου.

※ Το iPod® είναι σήμα κατατεθέν της Apple Inc.



Κεραία

Κεραία Οροφής



Η κεραία οροφής λαμβάνει εξίσου FM όσο και AM σήμα.

Περιστρέψτε την αριστερόστροφα για να την αφαιρέσετε. Περιστρέψτε την δεξιόστροφα για να την επανατοποθετήσετε.

ΣΗΜΕΙΩΣΗ

- Πριν εισέλθετε σ' ένα μέρος με χαμηλό μέγιστο ύψος ή σε πλυντήριο αυτοκινήτων, αφαιρέστε την κεραία περιστρέφοντας την αριστερόστροφα. Αν όχι, η κεραία μπορεί να πάθει ζημιά.
- Όταν επανατοποθετείτε την κεραία σας, είναι σημαντικό να είναι πλήρως σφιγμένη και προσαρμοσμένη σε ευθεία θέση για την εξασφάλιση σωστής λήψης.

Κεραία Καρχαρίας

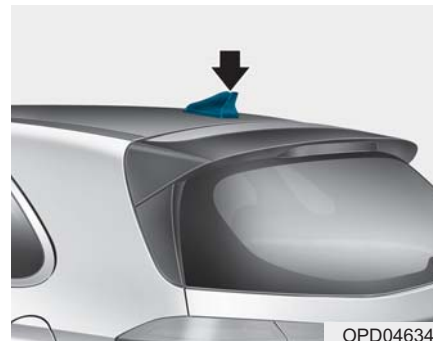

Η κεραία καρχαρίας λαμβάνει μεταδιδόμενα δεδομένα. (για παράδειγμα: GPS και DAB σήματα)

ΣΗΜΕΙΩΣΗ

- Μην καθαρίζετε το εσωτερικό του πίσω παρμπρίζ με καθαριστικά ή με αιχμηρά εργαλεία καθώς μπορεί να προκαλέσετε ζημιά στα στοιχεία της κεραίας. Αποφύγετε προσθέτοντας μεταλλικές επιστρώσεις όπως Ni, Cd, και ούτω καθεξής. Μπορούν να αλλοιώσουν τα ληφθέντα AM και FM σήματα.



Σύστημα Πολυμέσων

Τηλεχειρισμός ηχοσυστήματος (αν έχει τοποθετηθεί)



Τα πλήκτρα τηλεχειρισμού ηχοσυστήματος έχουν τοποθετηθεί για την δική σας διευκόλυνση.

ΣΗΜΕΙΩΣΗ

Μη λειτουργείτε τα πλήκτρα τηλεχειρισμού ηχοσυστήματος ταυτόχρονα.

VOLUME (VOL + / -) (1)

- Μετακινήστε πάνω το μοχλό VOLUME για να αυξήσετε την ένταση ήχου.
- Μετακινήστε κάτω το μοχλό VOLUME για να μειώσετε την ένταση ήχου.

SEEK/PRESET (^ / v) (2)

Αν το πλήκτρο SEEK/PRESET πιεστεί για 0.8 δευτερόλεπτα ή παραπάνω, θα λειτουργήσει με το ακόλουθο τρόπο, για κάθε λειτουργία.

Λειτουργία ΡΑΔΙΟΦΩΝΟΥ

Θα λειτουργήσει όπως το πλήκτρο επιλογής AUTO SEEK. Θα κάνει ΕΥΡΕΣΗ ώσπου να αφήσετε το πλήκτρο.

Λειτουργία MEDIA

Θα λειτουργήσει όπως το πλήκτρο FF/REW.

Αν το πλήκτρο SEEK/PRESET πιεστεί πάνω ή κάτω, θα λειτουργήσει με τον ακόλουθο τρόπο, για κάθε λειτουργία.

Λειτουργία Ραδιοφώνου

Θα λειτουργήσει όπως το πλήκτρο επιλογής PRESET STATION

Λειτουργία MEDIA

Θα λειτουργήσει όπως το πλήκτρο TRACK UP/DOWN.

MODE () (3)

Πιέστε το πλήκτρο MODE για να επιλέξετε Radio, CD ή AUX.

MUTE () (4)

- Πιέστε το πλήκτρο για τη σίγαση του ήχου.
- Πιέστε το πλήκτρο ξανά για να ενεργοποιήσετε τον ήχο.

i Πληροφορία

Περιλαμβάνονται λεπτομερείς πληροφορίες για τα πλήκτρα ελέγχου ηχοσυστήματος στις επόμενες σελίδες αυτού του κεφαλαίου.





Bluetooth® Ασύρματης Τεχνολογίας hands-free



Μπορείτε να χρησιμοποιείτε το τηλέφωνο ασύρματα, με την Ασύρματη Τεχνολογία *Bluetooth*®.

- (1) Πλήκτρο Call / Answer
- (2) Πλήκτρο Call end
- (3) Μικρόφωνο

- **Ήχος** : Για λεπτομερείς πληροφορίες, ανατρέξτε στο “**ΉΧΟΣΥΣΤΗΜΑ**” σε αυτό το κεφάλαιο.
- **AVN** : Λεπτομερείς πληροφορίες για τα hands-free με Ασύρματη Τεχνολογία *Bluetooth*® παρέχονται σε ένα χωριστό παρεχόμενο εγχειρίδιο.

Ήχος / Βίντεο / Σύστημα πλοήγησης (AVN) (αν έχει τοποθετηθεί)

Λεπτομερείς πληροφορίες για το σύστημα AVN παρέχονται σε ένα χωριστό παρεχόμενο εγχειρίδιο.

Πώς λειτουργεί το ηχοσύστημα αυτοκινήτων

Λήψη FM

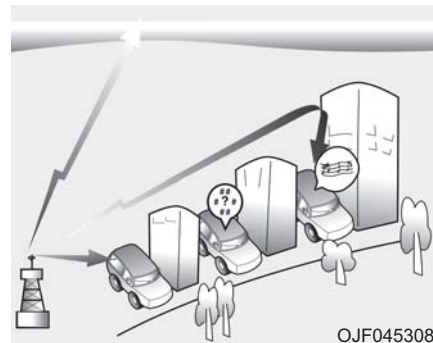

Τα σήματα AM και FM εκπέμπονται από πυλώνες αναμεταδοτών που βρίσκονται γύρω από την πόλη. Τα σήματα αυτά λαμβάνονται από την κεραία του αυτοκινήτου σας. Κατόπιν, τα σήματα λαμβάνονται από το ραδιόφωνο και στέλνονται στα ηχεία του αυτοκινήτου.

Όταν ένα ισχυρό ραδιοφωνικό σήμα φτάνει στο αυτοκίνητό σας, η ακριβής σχεδίαση του ηχοσυστήματος σας, εξασφαλίζει την καλύτερη δυνατή ποιότητα της αναπαραγωγής.



Σύστημα Πολυμέσων

Ωστόσο, σε μερικές περιπτώσεις το σήμα που φτάνει στο αυτοκίνητό σας δεν είναι ισχυρό και καθαρό.

Αυτό συμβαίνει εξαιτίας πολλών παραγόντων, όπως η απόσταση από το ραδιοσταθμό, το πόσο κοντά βρίσκονται άλλοι ισχυροί ραδιοσταθμοί ή η παρουσία οικοδομημάτων, γεφυρών ή άλλων μεγάλων εμποδίων στην περιοχή.

Λήψη AM (MW, LW)

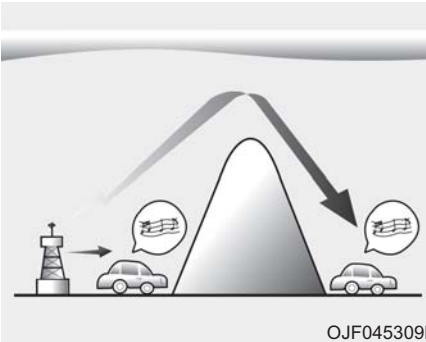

Η λήψη σήματος AM είναι συνήθως καλύτερη από τη λήψη FM. Αυτό συμβαίνει, γιατί τα ραδιοκύματα AM εκπέμπονται σε χαμηλές συχνότητες. Αυτά τα μακρά, χαμηλής συχνότητας ραδιοκύματα μπορούν να ακολουθήσουν την καμπυλότητα της γης παρά να ταξιδέψουν κατευθείαν μέσα στην ατμόσφαιρα. Επιπρόσθετα, «καμπυλώνουν» γύρω από τα εμπόδια, παρέχοντας έτσι καλύτερη κάλυψη σήματος.

Ραδιοσταθμός FM

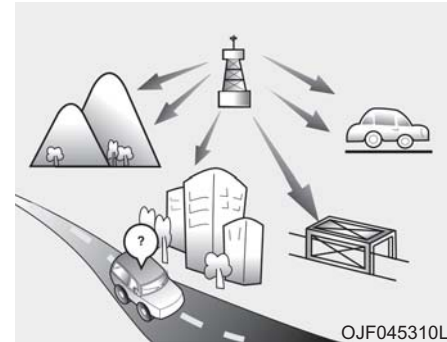

Οι εκπομπές FM εκπέμπονται σε υψηλές συχνότητες και δεν έχουν την τάση να ακολουθούν την καμπυλότητα της γης. Εξαιτίας αυτού, οι εκπομπές FM γενικά αρχίζουν να εξασθενούν σε σχετικά μικρή απόσταση από το ραδιοσταθμό. Επίσης, τα σήματα FM επηρεάζονται εύκολα από οικοδομήματα, βουνά ή άλλα εμπόδια. Αυτό μπορεί να έχει ως αποτέλεσμα σε συνθήκες ακρόασης να νομίζετε ότι υπάρχει πρόβλημα με το ραδιόφωνό σας. Οι παρακάτω συνθήκες είναι φυσιολογικές και δεν σημαίνουν ότι υπάρχει πρόβλημα στο ραδιόφωνο:



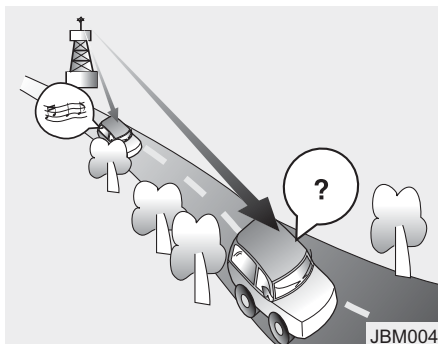

- Εξασθένιση σήματος – Όσο το αυτοκίνητο σας απομακρύνεται από το ραδιοσταθμό, το σήμα αρχίζει να αδυνατεί και ο ήχος να εξασθενεί. Όταν συμβαίνει αυτό, σας προτείνουμε να επιλέξετε έναν άλλον ισχυρότερο σταθμό.
- Τρεμούλιασμα/παράσιτα – Τα ασθενή σήματα FM ή τα μεγάλα εμπόδια ανάμεσα στον αναμεταδότη και το ραδιόφωνο μπορεί να επηρεάσουν το σήμα προκαλώντας παράσιτα ή τρεμούλιασμα στον ήχο. Η μείωση των πρίμα μπορεί να μειώσει το φαινόμενο μέχρι τα παράσιτα να σταματήσουν.

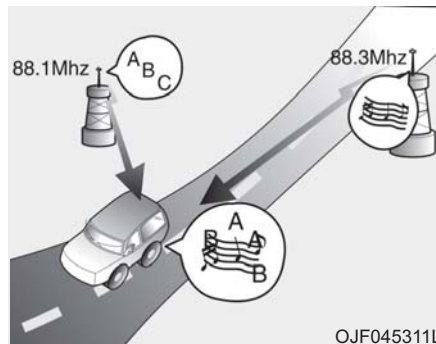

- Αλλαγή σταθμού – Όταν ένα σήμα FM εξασθενίζει, μπορεί να αρχίσει να ακούγεται ένα άλλο πιο ισχυρό σήμα. Το ραδιόφωνο είναι σχεδιασμένο να συντονίζεται στο καθαρότερο σήμα. Όταν συμβαίνει αυτό, επιλέξτε ένα σταθμό με ισχυρότερο σήμα.
- Ακύρωση πολλαπλής λήψης – Ραδιοφωνικά σήματα τα οποία λαμβάνονται από διάφορες κατευθύνσεις μπορεί να προκαλέσουν παράσιτα/τρεμούλιασμα. Αυτό μπορεί να συμβεί από ένα απευθείας και ένα ανακλώμενο σήμα του ίδιου σταθμού ή από δύο σήματα δύο σταθμών με παραπλήσια συχνότητα. Όταν συμβαίνει αυτό, σας προτείνουμε να επιλέξετε έναν άλλο σταθμό μέχρι το φαινόμενο αυτό να σταματήσει.

Χρήση κινητού τηλεφώνου ή αμφίδρομου ραδιοφώνου

Όταν χρησιμοποιείτε ένα κινητό τηλέφωνο μέσα στο αυτοκίνητο, μπορεί να παράγετε θόρυβος από το ηχοσύστημα. Αυτό δε σημαίνει ότι υπάρχει πρόβλημα με τον εξοπλισμό του ηχοσυστήματος. Σε αυτή τη περίπτωση, δοκιμάστε να χρησιμοποιήσετε τις κινητές συσκευές σας όσο το δυνατόν πιο μακριά από το ηχοσύστημα.

ΣΗΜΕΙΩΣΗ

Όταν χρησιμοποιείτε ένα σύστημα επικοινωνίας μέσα στο αυτοκίνητο, όπως ένα κινητό τηλέφωνο ή ένα ραδιόφωνο, μια χωριστή εξωτερική κεραία πρέπει να τοποθετηθεί. Όταν ένα κινητό τηλέφωνο ή ένα ραδιόφωνο χρησιμοποιείτε μόνο με την εσωτερική κεραία, μπορεί να παρεμβληθεί με το ηλεκτρικό σύστημα του αυτοκινήτου και να επηρεάσει αρνητικά την ασφαλή λειτουργία του αυτοκινήτου.



ΠΡΟΕΙΔΟΠΟΙΗΣΗ

Μη χρησιμοποιείτε κινητό τηλέφωνο, ενώ οδηγείτε. Σταματήστε σε μια ασφαλή τοποθεσία για να το χρησιμοποιήσετε.



Σύστημα Πολυμέσων

iPod®

Το iPod® είναι σήμα κατατεθέν της Apple Inc.

Bluetooth® Wireless Technology

Το λεκτικό σήμα Bluetooth® και λογότυπα είναι καταχωρημένα εμπορικά σήματα ιδιοκτησίας της Bluetooth SIG, Inc. και κάθε χρήση των σημάτων είναι νόμιμη από την HYUNDAI.

Άλλα εμπορικά σήματα και εμπορικά ονόματα είναι αυτών των αντίστοιχων κατόχων.





ΗΧΟΣΥΣΤΗΜΑ (Χωρίς οθόνη αφής)

■ Τύπος A-1



■ Τύπος A-2



G4G4G0000EE/G4G4G0001EE



Σύστημα Πολυμέσων

Λειτουργίες του ηχοσυστήματος σας

Κεντρική Μονάδα Ήχου

■ Τύπος A-1



■ Τύπος A-2



*Οι πραγματικές λειτουργίες στο αυτοκίνητο μπορεί να διαφέρουν από την απεικόνιση.

(1) SEEK/TRACK

- Αναζητάει τον επόμενο σταθμό στα FM και AM στη λειτουργία ραδιοφώνου.
- Αλλάζει το τρέχον τραγούδι στη λειτουργία media.

(2) RADIO

- Έναρξη FM και AM ραδιόφωνο.

(3) MEDIA

- Επιλέξτε USB(iPod®), AUX ή My Music.
- Εμφανίζει το μενού media όταν δύο ή περισσότερα μέσα είναι συνδεδεμένα ή όταν το πλήκτρο **[MEDIA]** πατηθεί στη λειτουργία media.

(4) DISP

- Ενεργοποιεί / απενεργοποιεί την οθόνη.

(5) Κουμπί **POWER/VOLUME**

- Γυρίστε για να προσαρμόσετε την ένταση.
- Πιέστε για ενεργοποιήσετε/απενεργοποιήσετε την συσκευή.

(6) **RESET**

- Απενεργοποίηση και επανεκκίνηση του συστήματος.





■ Τύπος A-1



■ Τύπος A-2



(7) **PRESET**

- Μετακινήστε στην προηγούμενη/επόμενη προκαθορισμένη σελίδα στη λειτουργία ραδιοφώνου.

(8) **SETUP/CLOCK**

- Πρόσβαση στις ρυθμίσεις Οθόνη, Ήχος, Ημερομηνία/Ωρα, Σύστημα και Απενεργοποίηση Οθόνης.
- Πιέστε και κρατήστε για να ρυθμίσετε ημερομηνία/ώρα.

(9) **MENU**

- Εμφανίζει τα επιπλέον μενού που είναι διαθέσιμα στην τρέχουσα οθόνη.

(10) **BACK**

- Επιστρέψτε στην προηγούμενη οθόνη.

(11) Κουμπί **TUNE**

- Γυρίστε για να περιηγηθείτε μέσα στη λίστα σταθμοί/τραγούδια.
- Πιέστε για να επιλέξετε ένα είδος.



(12) **[1] ~ [6]** (Preset)

- Αποθηκεύει/αναπαράγει προκαθορισμένους σταθμούς στη λειτουργία ραδιοφώνου.
- Επιλέξτε/ξεκινήστε στο αριθμητικό μενού που εμφανίζεται στην οθόνη.

Σύστημα Πολυμέσων

■ Τύπος A-3



■ Τύπος A-4



(Με Ασύρματης Τεχνολογίας *Bluetooth*®)

G4G4G0002EE/G4G4G0003EE



Λειτουργίες του ηχοσυστήματος σας

Κεντρική Μονάδα Ήχου

■ Τύπος A-3



■ Τύπος A-4



*Οι πραγματικές λειτουργίες στο αυτοκίνητο μπορεί να διαφέρουν από την απεικόνιση.

(1) SEEK/TRACK

- Αναζητάει τον επόμενο σταθμό στα DAB/FM* και AM στη λειτουργία ραδιοφώνου.
- Αλλάζει το τρέχον τραγούδι στη λειτουργία media.

* με DAB

(2) RADIO

- Έναρξη DAB/FM* και AM ραδιόφωνο.

* με DAB

(3) MEDIA

- Επιλέξτε USB(iPod®), Bluetooth® (BT) Audio, AUX ή My Music.
- Εμφανίζει το μενού media όταν δύο ή περισσότερα μέσα είναι συνδεδεμένα ή όταν το πλήκτρο [MEDIA] πατηθεί στη λειτουργία media.

(4) PHONE

- Έναρξη λειτουργίας Bluetooth® τηλεφώνου.

(5) Κουμπί POWER/VOLUME

- Γυρίστε για να προσαρμόσετε την ένταση.
- Πιέστε για ενεργοποιήσετε/απενεργοποιήσετε την συσκευή.

(6) RESET

- Απενεργοποίηση και επανεκκίνηση του συστήματος.



Σύστημα Πολυμέσων

■ Τύπος A-3



■ Τύπος A-4



(7) PRESET

- Μετακινήστε στην προηγούμενη/επόμενη προκαθορισμένη σελίδα στη λειτουργία ραδιοφώνου.

(8) SETUP/CLOCK

- Πρόσβαση στις ρυθμίσεις Οθόνη, Ήχος, Ημερομηνία/Ωρα, Σύστημα και Απενεργοποίηση Οθόνης.
- Πιέστε και κρατήστε για να ρυθμίσετε ημερομηνία/ώρα.

(9) MENU

- Εμφανίζει τα επιπλέον μενού που είναι διαθέσιμα στην τρέχουσα οθόνη.

(10) BACK

- Επιστρέψτε στην προηγούμενη οθόνη.

(11) Κουμπί TUNE

- Γυρίστε για να περιηγηθείτε μέσα στη λίστα σταθμοί/τραγούδια.
- Πιέστε για να επιλέξετε ένα είδος.



(12) [1] ~ [6] (Preset)

- Αποθηκεύει/αναπαράγει προκαθορισμένους σταθμούς στη λειτουργία ραδιοφώνου.
- Επιλέξτε/ξεκινήστε στο αριθμητικό μενού που εμφανίζεται στην οθόνη.





Τηλεχειρισμός Τιμονιού

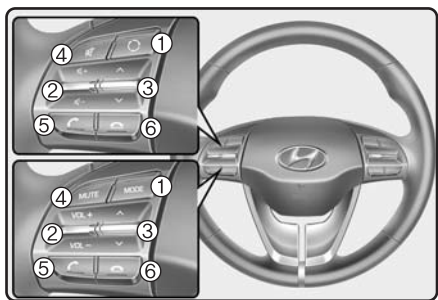
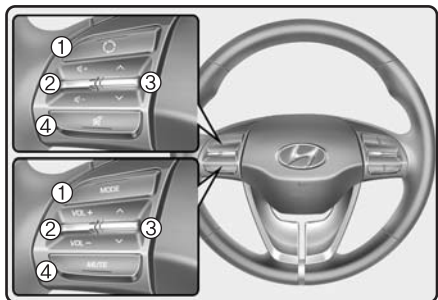

(Με εξοπλισμό Bluetooth®)

*Οι πραγματικές λειτουργίες στο αυτοκίνητο μπορεί να διαφέρουν από την απεικόνιση.

(1) **MODE**

- Πιέστε το πλήκτρο για να αλλάξετε την λειτουργία με την εξής σειρά: Ραδιόφωνο ➔ Media.
- Πιέστε και κρατήστε το πλήκτρο για απενεργοποίηση. (αν έχει τοποθετηθεί)

(2) **VOLUME**

- Πιέστε για να προσαρμόσετε την ένταση.

(3) **UP/DOWN**

- Πιέστε το πλήκτρο στη λειτουργία ραδιοφώνου για αναζήτηση Presets (Προκαθορισμένων)
- Πιέστε και κρατήστε το πλήκτρο στη λειτουργία ραδιοφώνου για αναζήτηση συχνοτήτων.
- Πιέστε και κρατήστε το πλήκτρο στη λειτουργία media για να αλλάξετε το τρέχον τραγούδι. (εκτός AUX)
- Πιέστε και κρατήστε το πλήκτρο στη λειτουργία media για γρήγορη αναζήτηση μέσω των τραγουδιών. (εκτός Bluetooth®(BT) Audio and AUX)

(4) **MUTE**

- Πιέστε για σίγαση εξερχόμενου ήχου.



Σύστημα Πολυμέσων

(5) **CALL** (αν έχει τοποθετηθεί)

- Πιέζοντας το πλήκτρο
 - Όταν δεν είστε σε λειτουργία Bluetooth® Handsfree ή όταν δεν δέχεστε κλήση.

Πρώτο πάτημα: Εμφανίζει την οθόνη κλήσης αριθμού.

Δεύτερο πάτημα: Εμφανίζει αυτόματα τους πιο πρόσφατους κληθέντες αριθμούς.

Τρίτο πάτημα: Κλήση του εισαγόμενου αριθμού.

- Πιέστε στην οθόνη ειδοποιήσεων εισερχόμενων κλήσεων για αποδοχή της κλήσης.
- Πιέστε στη λειτουργία Bluetooth® Handsfree για εναλλαγή της αναμένουσας κλήσης.
- Πιέζοντας και κρατώντας το πλήκτρο
 - Όταν δεν είστε σε λειτουργία Bluetooth® Handsfree ή όταν δεν δέχεστε κλήση, ο πιο πρόσφατος κληθέντας αριθμός καλείτε.
 - Πιέστε σε λειτουργία Bluetooth® Handsfree για να μεταφέρεται την κλήση στο κινητό σας.
 - Πιέστε σε λειτουργία κινητό τηλέφωνο για εναλλαγή σε λειτουργία Bluetooth® Handsfree.

(6) **END** (αν έχει τοποθετηθεί)

- Πιέστε σε λειτουργία Bluetooth® Handsfree για να τερματίσετε την κλήση.
- Πιέστε στην οθόνη εισερχόμενων κλήσεων για απόρριψη της κλήσης.



ΠΡΟΕΙΔΟΠΟΙΗΣΗ

- Μην κοιτάτε την οθόνη ενώ οδηγείτε. Αν κοιτάτε την οθόνη για παρατεταμένη περίοδο μπορεί να έχει ως αποτέλεσμα ένα ατύχημα.
- Μη αποσυναρμολογείτε, συναρμολογείτε ή μετατρέπετε το ηχοσύστημα. Τέτοιες ενέργειες μπορεί να προκαλέσουν ατύχημα, φωτιά ή ηλεκτροσόκ.
- Αν χρησιμοποιείτε τηλέφωνο ενώ οδηγείτε, μπορεί να προκαλέσει απώλεια προσοχής από της συνθήκες κίνησης και να αυξήσει την πιθανότητα ατυχήματος. Χρησιμοποιείστε τη λειτουργία τηλέφωνο, αφού παρκάρετε το αυτοκίνητο.
- Μεγάλη προσοχή να μην ρίξετε νερό ή εισαγάγετε ξένα αντικείμενα στην συσκευή. Τέτοιες ενέργειες μπορεί να προκαλέσουν καπνό, φωτιά ή δυσλειτουργία του προϊόντος.

(Συνεχίζεται)

(Συνεχίζεται)

- Παρακαλώ αποφεύγετε την χρήση εάν η οθόνη είναι κενή ή αν δεν ακούγεται ήχος καθώς αυτά τα σημάδια μπορεί να υποδηλώνουν κάποια δυσλειτουργία. Συνεχόμενη χρήση μπορεί να οδηγήσει σε ατυχήματα (φωτιά, ηλεκτροσόκ) ή δυσλειτουργία προϊόντος.
- Μην ακουμπάτε την κεραία κατά τη διάρκεια κεραυνών και αστραπών καθώς αυτό μπορεί να οδηγήσουν σε ηλεκτροπληξία από κεραυνό.
- Μην σταματάτε ή παρκάρετε σε σημεία όπου απαγορεύεται για να χειριστείτε το προϊόν. Αυτό μπορεί να οδηγήσει σε τροχαία ατυχήματα.
- Χρησιμοποιείται το σύστημα με τον κινητήρα του αυτοκινήτου σε λειτουργία. Παρατεταμένη χρήση με την ανάφλεξη ανοιχτή οδηγεί σε αποφόρτιση της μπαταρίας.

ΠΡΟΕΙΔΟΠΟΙΗΣΗ

Η οδήγηση ενώ σας αποσπάται η προσοχή μπορεί να καταλήξει σε απώλεια του ελέγχου του αυτοκινήτου και να οδηγήσει σε ατύχημα, σοβαρό σωματικό τραυματισμό, και θάνατο. Η πρωταρχική ευθύνη του οδηγού είναι ο ασφαλής και νόμιμος χειρισμός ενός αυτοκινήτου, και η χρήση οποιασδήποτε χειρόφερτης συσκευής, άλλου εξοπλισμού, ή συστήματων του αυτοκινήτου που απαιτούν τα μάτια του οδηγού, την προσοχή και την συγκέντρωση μακριά από τον ασφαλή χειρισμό ενός αυτοκινήτου ή που δεν είναι επιτρεπτά από τον νόμο δεν θα πρέπει ποτέ να χρησιμοποιηθούν κατά την διάρκεια χειρισμού του αυτοκινήτου.



Σύστημα Πολυμέσων

ΣΗΜΕΙΩΣΗ

- Αν λειτουργείτε τη συσκευή ενώ οδηγείτε, μπορεί να προκληθεί ατύχημα εξαιτίας έλλειψης προσοχής στους εξωτερικούς παράγοντες. Πρώτα παρκάρετε το αυτοκίνητο και μετά λειτουργήστε την συσκευή.
- Προσαρμόστε την ένταση του ήχου σε επίπεδα που επιτρέπουν στον οδηγό να ακούσει ήχους από το εξωτερικό του αυτοκινήτου. Αν οδηγείτε σε κατάσταση που δεν ακούτε τους εξωτερικούς ήχους, μπορεί να προκληθούν ατυχήματα.
- Προσέξτε τη ρύθμιση ήχου όταν ανοίγετε την συσκευή. Μια ξαφνική παραγωγή ακραίων ήχων, όταν ανοίγετε τη συσκευή μπορεί να προκαλέσει απώλεια ακοής. (Ρυθμίστε την ένταση ήχου σε ένα κατάλληλο επίπεδο πριν σβήσετε τη συσκευή.)

(Συνεχίζεται)

(Συνεχίζεται)

- Εκκινήστε τον κινητήρα του αυτοκινήτου πριν χρησιμοποιείτε αυτή τη συσκευή. Μην χειρίζεστε το ηχοσύστημα για μεγάλες χρονικές περιόδους μόνο με την ανάφλεξη ανοιχτή καθώς τέτοιοι χειρισμοί μπορεί να οδηγήσουν σε αποφόρτιση της μπαταρίας.
- Μην υποβάλλεται την συσκευή σε έντονους κραδασμούς ή συγκρούσεις. Απευθείας πίεση στην μπροστινή πλευρά της οθόνης μπορεί να βάλει το LCD.
- Όταν καθαρίζεται την συσκευή, σιγουρευτείτε ότι την έχετε απενεργοποιήσει και χρησιμοποιείται ένα στεγνό και απαλό πανί. Ποτέ μην χρησιμοποιείτε σκληρά υλικά, χημικά πανιά, ή διαλύτες (αλκοόλ, βενζόλιο, αραιωτικά, κτλ.). Καθώς αυτά τα υλικά μπορεί να βλάψουν το ταμπλό ή να δημιουργήσουν αποχρωματισμό.

(Συνεχίζεται)

(Συνεχίζεται)

- Μην τοποθετείτε αναψυκτικά κοντά στο ηχοσύστημα. Αν χύσετε αναψυκτικό μπορεί να υπάρξει δυσλειτουργία συστήματος.
- Σε περίπτωση δυσλειτουργίας του προϊόντος, παρακαλούμε επικοινωνήστε με τον πωλητή ή με το κέντρο Μεταπώλησης.
- Αν τοποθετήσετε το ηχοσύστημα μέσα σε ένα ηλεκτρομαγνητικό περιβάλλον, μπορεί να υπάρξουν ηχητικές παρεμβολές.





Εικονίδια κατάστασης

Εικονίδια που δείχνουν την κατάσταση ήχου εμφανίζονται στην πάνω-δεξιά γωνία της οθόνης.

Εικονίδιο	Περιγραφή	
	Σίγαση	Σίγαση ήχων
	Μπαταρία	Υπόλοιπο μπαταρίας μιας συνδεδεμένης συσκευής Bluetooth®
	Σύνδεση Handsfree + Ροής Ήχου	Διαθέσιμο Bluetooth® Handsfree κλήσεις και ροή ήχου
	Σύνδεση Handsfree	Διαθέσιμο Bluetooth® Handsfree κλήσεις
	Bluetooth® ροή ήχου	Διαθέσιμο Bluetooth® ροή ήχου
	Λήψη επαφών	Λήψη επαφών μέσω ασύρματης διαβίβασης Bluetooth®
	Λήψη Ιστορικό κλήσεων	Λήψη ιστορικού κλήσεων μέσω ασύρματης διαβίβασης Bluetooth®
	Κατειλημμένη γραμμή	Κλήση σε εξέλιξη
	Σίγαση μικροφώνου	Σίγαση μικροφώνου κατά τη διάρκεια μιας κλήσης
	Ισχύ σήματος τηλεφώνου	Εμφάνιση της ισχύς του σήματος του συνδεδεμένου με Bluetooth® τηλεφώνου

Ραδιόφωνο

FM/AM (με RDS)

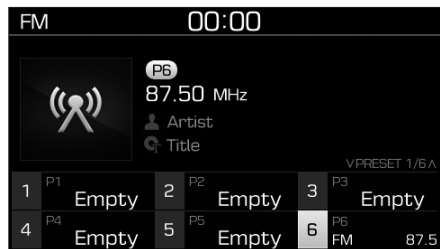

Αλλάζοντας μεταξύ FM και AM

- Πιέστε το πλήκτρο **[RADIO]** στο ηχοσύστημα για εναλλαγή FM και AM.

Αναζήτηση σταθμών

Πιέστε το πλήκτρο **[SEEK/TRACK]** για αναζήτηση σταθμών.

Προκαθορισμένα

Αποθηκεύστε έως 36 συχνά χρησιμοποιούμενους σταθμούς.

1. Πιέστε και κρατήστε την επιθυμητή θέση από 1 έως 36. Αυτό αποθηκεύει τον τρέχον σταθμό στην επι-

λεγμένη θέση. Αν η θέση είναι κενή, με απλό πάτημα αποθηκεύετε τον σταθμό στη θέση.

2. Για να αποθηκεύσετε σε θέσεις από 7 και πάνω, πιέστε το πλήκτρο **[PRESET]** για να προχωρήσετε στην προηγούμενη/επόμενη σελίδα και αποθηκεύστε.

Για να ακούσετε έναν προκαθορισμένο σταθμό, πιέστε τον επιθυμητό σταθμό στη λίστα.

Μενού

Πιέστε το πλήκτρο **[MENU]** και επιλέξτε την επιθυμητή λειτουργία.

- Λίστα: Μια λίστα όλων των διαθέσιμων σταθμών στη τρέχουσα τοποθεσία εμφανίζεται. Πιέστε τον επιθυμητό σταθμό.
- Ανακοίνωση κυκλοφορίας (TA): Ενεργοποίηση ή απενεργοποίηση της ανακοίνωσης κυκλοφορίας.
- Σάρωση: Όλοι οι διαθέσιμοι σταθμοί αναπαράγονται για 5 δευτερόλεπτα ο καθένας.
- Ρυθμίσεις Ήχου: Οι ρυθμίσεις ήχου μπορεί να αλλαχθούν.





Σύστημα Πολυμέσων

DAB/FM (με DAB)



Αλλάζοντας μεταξύ DAB/FM και AM

- Πιέστε το πλήκτρο **[RADIO]** στο ηχοσύστημα για εναλλαγή DAB/FM και AM.

Αναζήτηση σταθμών

Πιέστε το πλήκτρο **[SEEK/TRACK]** για αναζήτηση σταθμών.

Προκαθορισμένα

Αποθηκεύστε έως 36 συχνά χρησιμοποιούμενους σταθμούς.

1. Πιέστε και κρατήστε την επιθυμητή θέση από 1 έως 36. Αυτό αποθηκεύει τον τρέχον σταθμό στην επιλεγμένη θέση. Αν η θέση είναι κενή, με απλό πάτημα αποθηκεύετε τον σταθμό στη θέση.
2. Για να αποθηκεύσετε σε θέσεις από 7 και πάνω, πιέστε το πλήκτρο **[PRESET]** για να προχωρήσετε στην προηγούμενη/επόμενη σελίδα και αποθηκεύστε.

Για να ακούσετε έναν προκαθορισμένο σταθμό, πιέστε τον επιθυμητό σταθμό στη λίστα.

Μενού

Πιέστε το πλήκτρο **[MENU]** και επιλέξτε την επιθυμητή λειτουργία.

- **Λίστα:** Μια λίστα όλων των διαθέσιμων σταθμών στη τρέχουσα τοποθεσία εμφανίζεται. Πιέστε τον επιθυμητό σταθμό.
- **Ανακοίνωση κυκλοφορίας (TA):** Ενεργοποίηση ή απενεργοποίηση της ανακοίνωσης κυκλοφορίας.
- **Περιοχή:** Ενεργοποίηση ή απενεργοποίηση εναλλαγής μεταξύ τοπικών σταθμών.
- **Ρυθμίσεις Ήχου:** Οι ρυθμίσεις ήχου μπορεί να αλλαχθούν.
- **Σάρωση:** Όλοι οι διαθέσιμοι σταθμοί αναπαράγονται για 5 δευτερόλεπτα ο καθένας.
- **Χειροκίνητη αναζήτηση FM:** Χειροκίνητη αναζήτηση συχνοτήτων.





FM/AM (χωρίς RDS)



Αλλάζοντας μεταξύ FM, AM

- Πιέστε το πλήκτρο **[RADIO]** στο ηχοσύστημα για εναλλαγή FM και AM.

Αναζήτηση σταθμών

Πιέστε το πλήκτρο **[SEEK/TRACK]** για αναζήτηση σταθμών.

Προκαθορισμένα

Αποθηκεύστε έως 36 συχνά χρησιμοποιούμενους σταθμούς.

1. Πιέστε και κρατήστε την επιθυμητή θέση από 1 έως 36. Αυτό αποθηκεύει τον τρέχον σταθμό στην επιλεγμένη θέση. Αν η θέση είναι κενή, με απλό πάτημα αποθηκεύετε τον σταθμό στη θέση.

2. Για να αποθηκεύσετε σε θέσεις από 7 και πάνω, πιέστε το πλήκτρο **[PRESET]** για να προχωρήσετε στην προηγούμενη/επόμενη σελίδα και αποθηκεύστε.

Για να ακούσετε έναν προκαθορισμένο σταθμό, πιέστε τον επιθυμητό σταθμό στη λίστα.

Μενού

Πιέστε το πλήκτρο **[MENU]** και επιλέξτε την επιθυμητή λειτουργία.

- **Λίστα:** Μια λίστα όλων των διαθέσιμων σταθμών στη τρέχουσα τοποθεσία εμφανίζεται. Πιέστε τον επιθυμητό σταθμό.
- **Σάρωση:** Όλοι οι διαθέσιμοι σταθμοί αναπαράγονται για 5 δευτερόλεπτα ο καθένας.
- **Ρυθμίσεις Ήχου:** Οι ρυθμίσεις ήχου μπορεί να αλλάξουν.

Πολυμέσα

i Πληροφορία - Χρήση MP3

Υποστηριζόμενες μορφές ήχου

Compressed audio formats	MPEG1 Audio Layer3
	MPEG2 Audio Layer3
	MPEG2.5 Audio Layer3
	Windows Media Audio Ver 7.X & 8.X

ΣΗΜΕΙΩΣΗ

Μορφές αρχείων που δε συμμορφώνονται με τις παραπάνω μορφές μπορεί να αναγνωρίζονται σωστά ή να αναπαράγονται χωρίς να εμφανίζονται σωστά τα ονόματά τους, ή άλλες πληροφορίες.

Σύστημα Πολυμέσων

Υποστήριξη για συμπιεσμένα αρχεία

1. Υποστηριζόμενα Bitrates (Kbps)

BIT RATE(kbps)	MPEG1	MPEG2	MPEG2.5	WMA
		Layer3		
32	8	8	8	48
40	16	16	16	64
48	24	24	24	80
56	32	32	32	96
64	40	40	40	128
80	48	48	48	160
96	56	56	56	192
112	64	64		
128	80	80		
160	96	96		
192	112	112		
224	128	128		
256	144	144		
320	160	160		

2. Δείγμα συχνοτήτων (Hz)

MPEG1	MPEG2	MPEG2.5	WMA
44100	22050	11025	32000
48000	24000	12000	44100
32000	16000	8000	48000

- Για συμπιεσμένα αρχεία MP3/WMA, θα προκύψουν διαφορές στην ποιότητα ήχου, ανάλογα με το bitrate. (Με υψηλότερα bitrates, μπορεί να βιωθεί υψηλότερη ποιότητα ήχου)
- Αυτή η συσκευή αναγνωρίζει μόνο αρχεία με επέκταση MP3/WMA. Άλλες επεκτάσεις αρχείων μπορεί να μην αναγνωρίζονται.

3. Μέγιστος αριθμός αναγνωριζόμενων φακέλων και αρχείων

- Φάκελος : 2,000 φάκελοι για USB
- Αρχείο : 6,000 αρχεία για USB
- Δεν υπάρχουν όρια για τον αριθμό των αναγνωρισμένων επιπέδων φακέλων

4. Εμφάνιση κειμένου (Unicode)

- Όνομα αρχείου: Μέγιστο 64 Αγγλικοί χαρακτήρες (64 Κορεάτικοι χαρακτήρες)
- Όνομα φακέλου: Μέγιστο 32 Αγγλικοί χαρακτήρες (32 Κορεάτικοι χαρακτήρες)

Υποστήριξη Γλώσσας (Υποστήριξη Unicode)

- Κορεάτικα: 2,604 χαρακτήρες
- Αγγλικά: 94 χαρακτήρες
- Κοινοί Κινέζικοι χαρακτήρες: 4,888 χαρακτήρες
- Ειδικά Σύμβολα: 986 χαρακτήρες

ΣΗΜΕΙΩΣΗ

Ιαπωνικοί/Απλοποιημένοι Κινέζικοι χαρακτήρες δεν υποστηρίζονται.



i Πληροφορία

- Χρήση USB συσκευές

- Συνδέστε τη συσκευή αφού εκκινήσετε τον κινητήρα. Η συσκευή USB μπορεί να υποστεί ζημιά αν είναι ήδη συνδεδεμένο όταν ο κινητήρας εκκινείται.
- Η συσκευή USB μπορεί να μη λειτουργήσει σωστά, αν το ο διακόπτης ανάφλεξης του αυτοκινήτου, ανάψει ή σβήσει με τη συσκευή USB συνδεδεμένη.
- Όταν συνδέετε ή αποσυνδέετε εξωτερικές συσκευές USB προσέξτε για στατικό ηλεκτρισμό.
- Κωδικοποιημένα MP3 Players δεν θα αναγνωρίζονται όταν συνδέονται ως εξωτερικές συσκευές.
- Ανάλογα με την κατάσταση της εξωτερικής συσκευής USB, η συνδεδεμένη εξωτερική συσκευή USB μπορεί να μην είναι αναγνωρίσιμη.
- Μόνο προϊόντα με διαμόρφωση byte/sectors κάτω από 64Kbyte θα αναγνωρίζονται .
- Αυτή η συσκευή αναγνωρίζει συσκευές USB με διαμόρφωση αρχείων FAT 12/16/32. Αυτή η συσκευή δεν αναγνωρίζει αρχεία με διαμόρφωση NTFS.

(Συνεχίζεται)

(Συνεχίζεται)

- Ορισμένες συσκευές USB μπορεί να μην υποστηρίζονται εξαιτίας ζητημάτων συμβατότητας.
- Μην αγγίζεται τις συνδέσεις USB.
- Αν συνδέετε ή αποσυνδέετε επαναλαμβανόμενα τη συσκευή USB σε σύντομο χρονικό διάστημα, μπορεί να υποστεί βλάβη.
- Μπορεί να ακούσετε έναν περίεργο θόρυβο όταν συνδέετε ή αποσυνδέετε τη συσκευή USB.
- Απενεργοποιήστε τον ήχο πριν συνδέσετε ή αποσυνδέσετε εξωτερικές συσκευές USB.
- Η αναγνώριση μπορεί να διαρκέσει περισσότερο ανάλογα με τον τύπο, χωρητικότητα ή τη μορφή αρχείου της εξωτερικής συσκευής USB. Αυτό δεν είναι δυσλειτουργία του προϊόντος.
- Η χρήση της συσκευής USB για σκοπούς άλλους εκτός από την αναπαραγωγή μουσικής απαγορεύεται.
- Δεν υποστηρίζονται εικόνες και βίντεο μέσω του USB.
- Μη χρησιμοποιείτε το USB I/F για να φορτίσετε μπαταρίες ή αξεσουάρ που παράγουν θερμότητα. Τέτοιες πράξεις, μπορεί να οδηγήσουν σε χειρότερες αποδόσεις ή ζημιά στη συσκευή.

(Συνεχίζεται)

(Συνεχίζεται)

- Η συσκευή μπορεί να μην αναγνωρίζει συσκευές USB αν χρησιμοποιείτε USB hubs και προεκτάσεις καλωδίων που έχετε αγοράσει χωριστά. Συνδέστε το USB απευθείας με το τερματικό πολυμέσων του αυτοκινήτου.
- Όταν χρησιμοποιείτε συσκευές USB μαζικής αποθήκευσης με χωρισμένες λογικές μονάδες δίσκων, μόνο τα αρχεία που είναι αποθηκευμένα στη κεντρική μονάδα του δίσκου μπορούν να αναπαράγονται.
- Αν φορτώνονται εφαρμογές στο USB, η αναπαραγωγή αρχείων μπορεί να αποτύχει.
- Μερικά MP3 player, κινητά τηλέφωνα, ψηφιακές φωτογραφικές, κτλ. (συσκευές USB οι οποίες δεν αναγνωρίζονται ως φορητά μέσα αποθήκευσης) μπορεί να μην λειτουργήσουν κανονικά όταν συνδεθούν.
- Για ορισμένες φορητές συσκευές μπορεί να μη λειτουργεί η φόρτιση μέσω USB.
- Η λειτουργία εγγυάται μόνο για στάνταρ USB (Metal Cover Τύπος) τύπου μνήμης.
- Η λειτουργία HDD, CF, SD και memory stick συσκευών δεν εγγυάται.

(Συνεχίζεται)

4-23





Σύστημα Πολυμέσων

(Συνεχίζεται)

- Η αναπαραγωγή DRM (Digital Rights Management) αρχεία δεν γίνεται.
- Συσκευές USB που χρησιμοποιούνται με σύνδεση Αντάπτορα (Τύπου SD ή Τύπου CF) μπορεί να μην αναγνωριστούν.
- Η συσκευή μπορεί να μη λειτουργήσει σωστά, όταν χρησιμοποιείτε USB HDDs ή USBs που υπόκεινται σε αποτυχίες σύνδεσης λόγω δονήσεων του αυτοκινήτου. (για παράδειγμα τύπου istick)
- Αποφύγετε τη χρήση προϊόντων μνήμης USB που μπορεί να χρησιμοποιηθούν ως μπρελόκ ή αξεσουάρ κινητών τηλεφώνων γιατί μπορεί να υποστεί ζημιά η υποδοχή USB.
- Αν συνδέετε μια συσκευή MP3 device ή τηλέφωνο μέσω διαφόρων καναλιών, όπως λειτουργία AUX/BT ή λειτουργία Audio/USB μπορεί να έχει ως αποτέλεσμα θορύβους ή αφύσικη λειτουργία.



USB

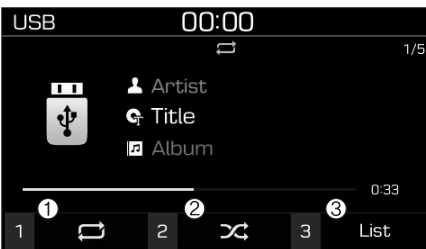

(1) Επανάληψη

Ενεργοποιεί/απενεργοποιεί την επανάληψη πιέζοντας το πλήκτρο [1].

(2) Τυχαία Αναπαραγωγή

Ενεργοποιεί/απενεργοποιεί την τυχαία αναπαραγωγή πιέζοντας το πλήκτρο [2].

(3) Λίστα

Δείτε μια λίστα όλων των τραγουδιών πιέζοντας το πλήκτρο [3].

Αναπαραγωγή

Πιέστε το πλήκτρο [MEDIA], και επιλέξτε [USB].

- Συνδέστε μια μονάδα USB στην θύρα USB για την αυτόματη αναπαραγωγή αρχείων της μονάδας USB.

Αλλαγή τραγουδιών

Πιέστε το πλήκτρο [SEEK/TRACK] για αναπαραγωγή του προηγούμενου ή επόμενου τραγουδιού.

Πιέστε και κρατήστε το πλήκτρο [SEEK/TRACK] για να πάτε πίσω ή μπροστά το τρέχων τραγούδι.

Αναζητείστε τραγούδια γυρίζοντας το κουμπί TUNE και πιέστε το κουμπί για αναπαραγωγή.

Επιλογή τραγουδιών από μία λίστα

Επιλέξτε [List] για να δείτε μια λίστα διαθέσιμων τραγουδιών για αναπαραγωγή.

Επιλέξτε και αναπαράγετε το επιθυμητό τραγούδι.





Επανάληψη αναπαραγωγή

Επιλέξτε [Repeat] για ενεργοποίηση ή απενεργοποίηση 'Επανάληψη όλων', 'Επανάληψη τρέχον τραγουδιού', 'Επανάληψη φακέλου' ή 'Επανάληψη κατηγορίας'.

- Επανάληψη όλων: Επανάληψη όλων των τραγουδιών.
- Επανάληψη τρέχον τραγουδιού: Η αναπαραγωγή του τρέχον τραγουδιού επαναλαμβάνεται.
- Επανάληψη φακέλου: Όλα τα τραγούδια στον τρέχον φάκελο επαναλαμβάνονται.
- Επανάληψη κατηγορίας: Επανάληψη όλων των τραγουδιών στην τρέχουσα κατηγορία.

Πληροφορία

Η λειτουργία Επανάληψη Φακέλου είναι διαθέσιμη μόνο όταν τα τραγούδια αναπαράγονται από την [File] κατηγορία κάτω από την [List].

Τυχαία Αναπαραγωγή

Επιλέξτε [Shuffle] για ενεργοποίηση/απενεργοποίηση αναπαραγωγής 'Τυχαία', 'Τυχαίος Φάκελος' ή 'Τυχαία κατηγορία'.

- Τυχαία: Τα τραγούδια αναπαράγονται με τυχαία σειρά.
- Τυχαίος Φάκελος: Τα τραγούδια στον τρέχον φάκελο αναπαράγονται με τυχαία σειρά.
- Τυχαία Κατηγορία: Τα τραγούδια στην τρέχουσα κατηγορία αναπαράγονται με τυχαία σειρά.

Μενού

Πιέστε το πλήκτρο [MENU], και επιλέξτε την επιθυμητή λειτουργία.

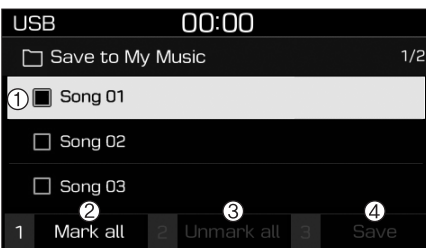

- Αποθήκευση στο My Music: Τραγούδια στο USB σας μπορούν να αποθηκευτούν στο My Music.

(1) Αρχείο: Επιλέξτε ένα αρχείο χρησιμοποιώντας το κουμπί **TUNE**.

(2) Επιλογή όλων: Επιλέξτε όλα τα αρχεία πιέζοντας το πλήκτρο [1].

(3) Ξεμαρκάρισμα όλων: Αποεπιλογή όλων των αρχείων πιέζοντας το πλήκτρο [2].

(4) Αποθήκευση: Αποθηκεύστε τα επιλεγμένα αρχεία πιέζοντας το πλήκτρο [3].

- Επιλέξτε τα αρχεία που θέλετε να αποθηκεύσετε, και επιλέξτε [Save]. Αυτό αποθηκεύει τα αρχεία στο My Music.

- Η αποθήκευση ακυρώνεται αν κατά την διάρκεια της λαμβάνεται ή πραγματοποιείται μια κλήση.

- Μέχρι 6,000 αρχεία μπορεί να αποθηκευτούν.

- Πληροφορία: Λεπτομερείς πληροφορίες του τρέχον τραγουδιού εμφανίζονται.

- Ρυθμίσεις Ήχου: Οι ρυθμίσεις ήχου μπορεί να αλλαχθούν.



Σύστημα Πολυμέσων

i Πληροφορία

- Χρήση συσκευής iPod®

- Για να χρησιμοποιήσετε τη λειτουργία ελέγχου iPod® του ηχοσυστήματος σας, χρησιμοποιήστε το ειδικό καλώδιο που παρέχεται με το iPod® σας.
- Αν το iPod® είναι συνδεδεμένο με το αυτοκίνητο ενώ παίζει, μπορεί να ακουστεί ένας ήχος υψηλής στάθμης για περίπου 1-2 δευτερόλεπτα μετά τη σύνδεση. Αν είναι δυνατόν, συνδέστε το iPod στο αυτοκίνητο ενώ το iPod® δε λειτουργεί/είναι σε παύση.
- Συνδέστε το iPod® με το αυτοκίνητο στην κατάσταση ACC ON για να φορτίσει.
- Όταν συνδέετε με το καλώδιο του iPod®, σιγουρευτείτε ότι έχετε εισάγει τελείως την εισαγωγή καλωδίου.
- Όταν τα χαρακτηριστικά EQ μιας εξωτερικής συσκευής, όπως το iPod® και το ηχοσύστημα, είναι και τα δύο ενεργοποιημένα, τα εφέ EQ μπορεί να επικαλύψουν και να προκαλέσουν αλλοίωση και παραμόρφωση ήχου. Όταν είναι δυνατό, απενεργοποιήστε το χαρακτηριστικό EQ μέσα στην εξωτερική συσκευή κατά τη διάρκεια χρήσης με σύνδεση με το ηχοσύστημα.

(Συνεχίζεται)

(Συνεχίζεται)

- Μπορεί να προκύψει θόρυβος όταν συνδεθεί ένα iPod® ή μια συσκευή AUX. Όταν δε χρησιμοποιείτε αυτές τις συσκευές, αποσυνδέστε τις για αποθήκευση.
- Όταν συνδέετε το ρεύμα του iPod® ή μιας συσκευής AUX στη πρίζα, αν παίζει η εξωτερική συσκευή, μπορεί να έχει ως αποτέλεσμα θόρυβο. Σε τέτοιες περιπτώσεις, αποσυνδέστε τη πρίζα πριν τη χρήση.
- Αναπήδηση ή λάθος λειτουργία μπορεί να προκύψει, ανάλογα με τα χαρακτηριστικά της συσκευής iPod®/iPhone®.
- Αν το iPhone® είναι συνδεδεμένο και με Ασύρματη Τεχνολογία Bluetooth® και με USB, μπορεί να μην ακούγεται σωστά ο ήχος. Στο iPhone®, επιλέξτε τη σύνδεση Dock ή την Ασύρματη Τεχνολογία Bluetooth® για να αλλάξετε την εξαγωγή ήχου (πηγή).
- Η λειτουργία iPod® δε μπορεί να λειτουργήσει όταν το iPod® δε μπορεί να αναγνωριστεί, εξαιτίας εκδοχών που δεν υποστηρίζουν τα πρωτόκολλα επικοινωνιών.

(Συνεχίζεται)

(Συνεχίζεται)

- Για Nano-συσκευές πέμπτης γενιάς, το iPod® μπορεί να μην αναγνωρίζεται όταν το επίπεδο της μπαταρίας είναι χαμηλό. Παρακαλούμε να φορτίζετε το iPod® για χρήση.
- Η σειρά Search/play που φαίνεται στη συσκευή iPod® μπορεί διαφέρει με τη σειρά που εμφανίζεται στο ηχοσύστημα.
- Αν το iPod® δυσλειτουργεί εξαιτίας ενός ελαττώματος της συσκευής iPod®, κάντε επαναφορά στο iPod® και δοκιμάστε ξανά. (Για να μάθετε περισσότερα, ανατρέξτε στο εγχειρίδιο του iPod® σας)
- Ορισμένα iPod®s μπορεί να μη συγχρονίζουν με το Σύστημα, ανάλογα με την έκδοση του. Αν αφαιρεθεί το Media πριν αναγνωριστεί, τότε το σύστημα μπορεί να μην επαναφέρει σωστά τη προηγούμενη λειτουργία. (δεν υποστηρίζεται η φόρτιση του iPad®)
- Καλώδια άλλα εκτός του ενός μέτρο καλώδιο που παρέχετε με τα iPod®/iPhone® προϊόντα μπορεί να μην αναγνωρίζονται.
- Όταν χρησιμοποιούνται άλλες μουσικές εφαρμογές στο iPod® σας, η λειτουργία συγχρονισμού συστήματος μπορεί να αποτύχει λόγω δυσλειτουργίας της iPod® εφαρμογής.





iPod®

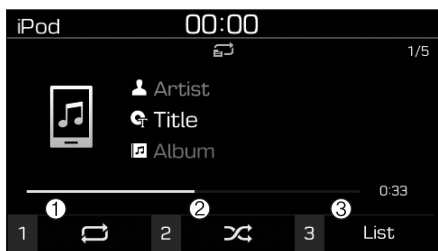

(1) Επανάληψη

Ενεργοποιεί/απενεργοποιεί την επανάληψη πιέζοντας το πλήκτρο [1].

(2) Τυχαία Αναπαραγωγή

Ενεργοποιεί/απενεργοποιεί την τυχαία αναπαραγωγή πιέζοντας το πλήκτρο [2].

(3) Λίστα

Δείτε μια λίστα όλων των τραγουδιών πιέζοντας το πλήκτρο [3].

Αναπαραγωγή

Συνδέστε το iPod® σας στη θύρα USB, πιέστε το πλήκτρο [MEDIA], και επιλέξτε [iPod].

Αλλαγή τραγουδιών

Πιέστε το πλήκτρο [SEEK/TRACK] για αναπαραγωγή του προηγούμενου ή επόμενου τραγουδιού.

Πιέστε και κρατήστε το πλήκτρο [SEEK/TRACK] για να πάτε πίσω ή μπροστά το τρέχων τραγούδι.

Αναζητείστε τραγούδια γυρίζοντας το κουμπί TUNE και πιέστε το κουμπί για αναπαραγωγή.

Επιλογή τραγουδιών από μία λίστα

Επιλέξτε [List] για να δείτε μια λίστα διαθέσιμων τραγουδιών για αναπαραγωγή.

Επιλέξτε και αναπαράγετε το επιθυμητό τραγούδι.

Επανάληψη αναπαραγωγή

Επιλέξτε [Repeat] για ενεργοποίηση ή απενεργοποίηση 'Επανάληψη κατηγορίας', 'Επανάληψη τρέχον τραγουδιού'.

- Επανάληψη κατηγορίας: Επανάληψη όλων των τραγουδιών στην τρέχουσα κατηγορία.
- Επανάληψη τρέχον τραγουδιού: Η αναπαραγωγή του τρέχων τραγουδιού επαναλαμβάνεται.

Τυχαία Αναπαραγωγή

Επιλέξτε [Shuffle] για ενεργοποίηση/απενεργοποίηση αναπαραγωγής 'Τυχαία Κατηγορία'.

- Τυχαία Κατηγορία: Τα τραγούδια στην τρέχουσα κατηγορία αναπαράγονται με τυχαία σειρά.

Μενού

Πιέστε το πλήκτρο [MENU], και επιλέξτε την επιθυμητή λειτουργία.

- Πληροφορία: Λεπτομερείς πληροφορίες του τρέχον τραγουδιού εμφανίζονται.
- Ρυθμίσεις Ήχου: Οι ρυθμίσεις ήχου μπορούν να αλλάξθούν.



Σύστημα Πολυμέσων

Όταν λειτουργούν άλλες μουσικές εφαρμογές

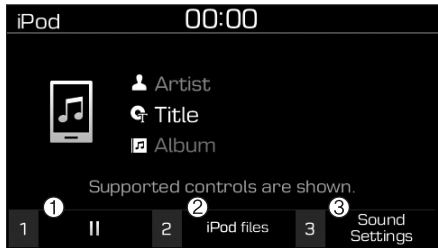

Όταν αποθηκευμένα τραγούδια στο iPod® σας αναπαράγονται μέσω ξεχωριστής μουσικής εφαρμογής, η ακόλουθη οθόνη εμφανίζεται.

- (1) Play/Pause: Παύση ή αναπαραγωγή μουσικής πιέζοντας το πλήκτρο [1].
- (2) iPod files: Αναπαραγωγή μουσικών αρχείων αποθηκευμένα στο iPod® σας πιέζοντας το πλήκτρο [2].
- (3) Ρυθμίσεις Ήχου: Οι ρυθμίσεις ήχου μπορούν να αλλαχθούν πιέζοντας το πλήκτρο [3].

Αναπαραγωγή iPod αρχείων

Επιλέξτε [iPod files] για αναπαραγωγή τραγουδιών αποθηκευμένα στο iPod® σας.

Αν δεν υπάρχουν τραγούδια αποθηκευμένα στ iPod® σας, το [iPod files] είναι απενεργοποιημένο.

i Πληροφορία

- Χρήση Bluetooth® (BT) Ήχου (αν έχει τοποθετηθεί)

- Η λειτουργία Bluetooth® Audio μπορεί μόνο να χρησιμοποιηθεί όταν ένα ενεργοποιημένο Bluetooth® τηλέφωνο είναι συνδεδεμένο. Μόνο συσκευές που υποστηρίζουν Bluetooth® audio μπορούν να χρησιμοποιηθούν.
- Όταν το ενεργοποιημένο Bluetooth® τηλέφωνο αποσυνδεθεί κατά τη διάρκεια της αναπαραγωγής, η μουσική σταματάει.
- Όταν χρησιμοποιούνται τα πλήκτρα TRACK UP/DOWN κατά τη διάρκεια αναπαραγωγής μέσω Bluetooth® audio, ένας πεταχτός ήχος ή διακοπές ήχου μπορεί να συμβούν,

ανάλογα με την συσκευή του κινητού τηλεφώνου.

- Ανάλογα με το μοντέλο του κινητού τηλεφώνου, η λειτουργία ροή ήχου μπορεί να μην υποστηρίζεται.
- Όταν πραγματοποιείται ή λαμβάνεται μια κλήση την ώρα που παίζει μουσική στη λειτουργία Bluetooth® Audio, η κλήση μπορεί να μπερδευτεί με την μουσική.
- Επιστρέφοντας στην λειτουργία Bluetooth® Audio αφού τερματίσετε μια κλήση, η αναπαραγωγή μπορεί να μην συνεχίσει αυτόματα για κάποια μοντέλα κινητών τηλεφώνων.





ΣΗΜΕΙΩΣΗ

- Το Bluetooth® Handsfree είναι μια λειτουργία που επιτρέπει στους οδηγούς να οδηγούν με ασφάλεια. Αν συνδέσετε τη κεντρική κονσόλα με ένα κινητό με Bluetooth®, επιτρέπει στον οδηγό να δεχτεί κλήσεις και να χρησιμοποιήσει επαφές με ευκολία. Πριν χρησιμοποιήσετε το Bluetooth®, διαβάστε με προσοχή τα περιεχόμενα σε αυτό το εγχειρίδιο οδηγιών.
- Υπερβολική χρήση ή λειτουργίες ενώ οδηγείτε, μπορεί να προκαλέσουν απρόσεκτη οδήγηση και να προκληθούν ατυχήματα.
- Αποφύγετε την υπερβολική χρήση, ενώ οδηγείτε.
- Αν κοιτάτε την οθόνη για μεγάλη χρονική περίοδο είναι επικίνδυνο και μπορεί να προκληθούν ατυχήματα.
- Όταν οδηγείτε να κοιτάτε την οθόνη για μικρή χρονική περίοδο.

Bluetooth® (BT) Ήχος (αν έχει τοποθετηθεί)

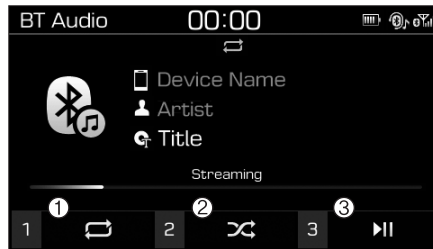

(1) Επανάληψη

Ενεργοποιεί/απενεργοποιεί την επανάληψη πιέζοντας το πλήκτρο [1].

(2) Τυχαία Αναπαραγωγή

Ενεργοποιεί/απενεργοποιεί την τυχαία αναπαραγωγή πιέζοντας το πλήκτρο [2].

(3) Αναπαραγωγή/Παύση

Παύση ή αναπαραγωγή της μουσικής πιέζοντας το πλήκτρο [3].

i Πληροφορία

Κάποια κινητά τηλέφωνα μπορεί να μην υποστηρίζουν αυτή τη λειτουργία.

Αναπαραγωγή

Πιέστε το πλήκτρο [MEDIA], και επιλέξτε [BT Audio].

Αλλαγή τραγουδιών

Πιέστε το πλήκτρο [SEEK/TRACK] για αναπαραγωγή του προηγούμενου ή επόμενου τραγουδιού.

i Πληροφορία

Κάποια κινητά τηλέφωνα μπορεί να μην υποστηρίζουν αυτή τη λειτουργία.

Επανάληψη αναπαραγωγής

Επιλέξτε [Repeat] για ενεργοποίηση ή απενεργοποίηση 'Επανάληψη όλων', 'Επανάληψη τρέχον τραγουδιού' ή 'Επανάληψη Κατηγορίας'.

- Επανάληψη όλων: Επανάληψη όλων τον τραγουδιών.
- Επανάληψη τρέχον τραγουδιού: Επανάληψη αναπαραγωγής του τρέχον τρέχον τραγουδιού.
- Επανάληψη Κατηγορίας: Επανάληψη όλων των τραγουδιών στη τρέχουσα κατηγορία.

i Πληροφορία

Η λειτουργία επανάληψη αναπαραγωγής ασκείται, ανάλογα με την λειτουργία της συνδεδεμένης Bluetooth® συσκευής.



Σύστημα Πολυμέσων

Τυχαία Αναπαραγωγή

Επιλέξτε [Shuffle] για ενεργοποίηση/απενεργοποίηση αναπαραγωγής 'Τυχαία', 'Τυχαία κατηγορία'.

- Τυχαία: Τα τραγούδια αναπαραγονται με τυχαία σειρά.
- Τυχαία Κατηγορία: Τα τραγούδια στην τρέχουσα κατηγορία αναπαραγονται με τυχαία σειρά.

Πληροφορία

Η λειτουργία τυχαίας αναπαραγωγής ασκείται, ανάλογα με την λειτουργία της συνδεδεμένης Bluetooth® συσκευής.

Μενού

Πιέστε το πλήκτρο [MENU] και επιλέξτε την επιθυμητή λειτουργία.

- Συνδέσεις: Η τρέχουσα συνδεδεμένη Bluetooth® συσκευή μπορεί να αλλαχθεί.
- Ρυθμίσεις Ήχου: Οι ρυθμίσεις ήχου μπορούν να αλλαχθούν.

AUX



Λειτουργία AUX

Πιέστε το πλήκτρο [MEDIA], και επιλέξτε [AUX].

- Συνδέστε την εξωτερική συσκευή στον ακροδέκτη AUX για την λειτουργία AUX.

Μενού

Πιέστε το πλήκτρο [MENU] και επιλέξτε την επιθυμητή λειτουργία.

- Ρυθμίσεις Ήχου: Οι ρυθμίσεις ήχου μπορούν να αλλαχθούν.

My Music



(1) Επανάληψη

Ενεργοποίηση/απενεργοποίηση επανάληψης πιέζοντας το πλήκτρο [1].

(2) Τυχαία Αναπαραγωγή

Ενεργοποίηση/απενεργοποίηση τυχαίας πιέζοντας το πλήκτρο [2].

(3) Λίστα

Δείτε μια λίστα όλων των τραγουδιών πιέζοντας το πλήκτρο [3].





Αναπαραγωγή

Πιέστε το πλήκτρο **[MEDIA]** και επιλέξτε **[My Music]**.

- Το My Music δεν μπορεί να επιλεγθεί, αν δεν περιέχει μουσική.
- Ελέγξτε το περιεχόμενο του δίσκου USB πριν αποθηκεύσετε μουσική στο My Music.

Αλλαγή τραγουδιών

Πιέστε το πλήκτρο **[SEEK/TRACK]** για αναπαραγωγή του προηγούμενου ή επόμενου τραγουδιού.

- Πιέστε και κρατήστε το πλήκτρο **[SEEK/TRACK]** για να πάτε πίσω ή μπροστά το τρέχων τραγούδι.
- Αναζητείστε τραγούδια γυρίζοντας το κουμπί **TUNE** και πιέστε το κουμπί για αναπαραγωγή.

Επιλογή τραγουδιών από μία λίστα

Επιλέξτε **[List]** για να δείτε μια λίστα διαθέσιμων τραγουδιών για αναπαραγωγή.

Επιλέξτε και αναπαράγετε το επιθυμητό τραγούδι.

Επανάληψη Αναπαραγωγής

Επιλέξτε **[Repeat]** για ενεργοποίηση ή απενεργοποίηση 'Επανάληψη όλων', 'Επανάληψη τρέχων τραγουδιού' ή 'Επανάληψη Κατηγορίας'.

- Επανάληψη όλων: Επανάληψη όλων των τραγουδιών.
- Επανάληψη τρέχων τραγουδιού: Επανάληψη αναπαραγωγής του τρέχων τραγουδιού.
- Επανάληψη Κατηγορίας: Επανάληψη όλων των τραγουδιών στη τρέχουσα κατηγορία.

Τυχαία Αναπαραγωγή

Επιλέξτε **[Shuffle]** για ενεργοποίηση/απενεργοποίηση αναπαραγωγής 'Τυχαία', 'Τυχαία κατηγορία'.

- Τυχαία: Τα τραγούδια αναπαράγονται με τυχαία σειρά.
- Τυχαία Κατηγορία: Τα τραγούδια στην τρέχουσα κατηγορία αναπαράγονται με τυχαία σειρά.

Μενού

Πιέστε το πλήκτρο **[MENU]** και επιλέξτε την επιθυμητή λειτουργία.

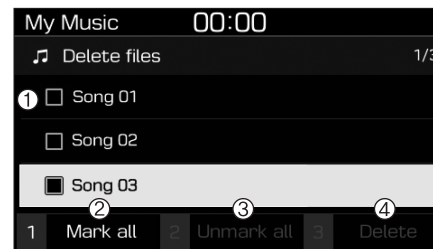

- Διαγραφή αρχείων: Μπορείτε να διαγράψετε αρχεία από το My Music.

- (1) Αρχείο: Επιλέξτε αποθηκευμένο αρχείο χρησιμοποιώντας το κουμπί **TUNE**.
- (2) Επιλογή όλων: Επιλέξτε όλα τα αρχεία πιέζοντας το πλήκτρο **[1]**.
- (3) Αποεπιλογή όλων: Αποεπιλέξτε όλα τα αρχεία πιέζοντας το πλήκτρο **[2]**.
- (4) Διαγραφή: Διαγραφή των επιλεγμένων αρχείων πιέζοντας το πλήκτρο **[3]**.
 - Επιλέξτε το αρχείο για διαγραφή, μετά επιλέξτε **[Delete]** για να το διαγράψετε.



Σύστημα Πολυμέσων

- Η διαγραφή ακυρώνεται αν οι φωνητικές εντολές είναι ενεργοποιημένες ή αν λαμβάνεται ή πραγματοποιείται κλήση κατά τη διάρκεια της διαγραφής.
- Προσθήκη σε Playlist: Τραγουδία που αναπαράγεται συχνά μπορούν να συνδυαστούν σε μια [Playlist].
 - Τραγουδία μπορούν να αναπαραχθούν από την [Playlist].
- Πληροφορία: Λεπτομερείς πληροφορίες του τρέχον τραγουδιού εμφανίζονται.
- Ρυθμίσεις Ήχου: Οι ρυθμίσεις ήχου μπορεί να αλλαχθούν.

Διαγραφή από playlist

Όταν ένα τραγούδι από την playlist αναπαράγεται, πιάστε το πλήκτρο **[MENU]** και επιλέξτε [Delete from playlist].

Επιλέξτε το τραγούδι για διαγραφή, μετά επιλέξτε [Delete].

Τηλέφωνο (αν έχει τοποθετηθεί)

i Πληροφορία - Χρήση Bluetooth® (BT) Τηλέφωνο

- Το Bluetooth® αναφέρετε σε μικρής εμβέλειας ασύρματη δικτύωση, που χρησιμοποιεί μια συχνότητα 2.4GHz ~ 2.48GHz για να συνδέσει διάφορες συσκευές μέσα σε συγκεκριμένη απόσταση.
- Το Bluetooth® υποστηρίζεται από υπολογιστές, εξωτερικές συσκευές, τηλέφωνα με Bluetooth®, PDAs, διάφορες ηλεκτρονικές συσκευές και περιβάλλοντα αυτοκινήτων και επιτρέπει σε δεδομένα να μεταδίδονται σε υψηλές ταχύτητες χωρίς να χρειάζεται να χρησιμοποιήσετε ένα καλώδιο σύνδεσης.
- Το Bluetooth® Handsfree αναφέρετε σε μια συσκευή που επιτρέπει στον χρήστη να κάνει εύκολα κλήσεις με τη χρήση κινητών με Bluetooth® μέσω του ηχοσυστήματος.
- Το Bluetooth® Handsfree μπορεί να μην υποστηρίζεται από ορισμένα κινητά.

(Συνεχίζεται)

(Συνεχίζεται)

- Όταν το Bluetooth® είναι συνδεδεμένο και επιχειρείται να κάνετε κλήση μέσω συνδεδεμένου τηλεφώνου από έξω από το αυτοκίνητο, η κλήση συνδέεται μέσω της λειτουργίας Bluetooth® Handsfree του αυτοκινήτου.
- Παρακαλώ σιγουρευτείτε να αποσυνδέσετε την λειτουργία Bluetooth® Handsfree μέσω της Bluetooth® συσκευής ή της οθόνης του ηχοσυστήματος.
- Το Bluetooth® Handsfree είναι μια λειτουργία που επιτρέπει στους οδηγούς να οδηγούν με ασφάλεια. Αν συνδέσετε τη κεντρική κονσόλα με ένα κινητό με Bluetooth®, επιτρέπει στον οδηγό να δεχτεί κλήσεις και να χρησιμοποιήσει επαφές με ευκολία. Πριν χρησιμοποιήσετε το Bluetooth®, διαβάστε με προσοχή τα περιεχόμενα σε αυτό το εγχειρίδιο οδηγιών.
- Υπερβολική χρήση ή λειτουργίες ενώ οδηγείτε, μπορεί να προκαλέσουν απρόσεκτη οδήγηση και να προκληθούν ατυχήματα. Αποφύγετε την υπερβολική χρήση, ενώ οδηγείτε.
- Αν κοιτάτε την οθόνη για μεγάλη χρονική περίοδο είναι επικίνδυνο και μπορεί να προκληθούν ατυχήματα. Όταν οδηγείτε να κοιτάτε την οθόνη για μικρή χρονική περίοδο.





Προφυλάξεις όταν συνδέεται συσκευές Bluetooth®

- Το αυτοκίνητο υποστηρίζει τις ακόλουθες Bluetooth® λειτουργίες. Κάποιες συσκευές Bluetooth® μπορεί να μην υποστηρίζουν κάποιες λειτουργίες.
 - 1) Bluetooth® Handsfree τηλεφωνικές κλήσεις
 - 2) Λειτουργίες κατά την διάρκεια μιας κλήσης (Προσωπικό, Έναλλαγή, Πλήκτρα έντασης μικροφώνου)
 - 3) Λήψη ιστορικού κλήσεων που είναι αποθηκευμένο στην συσκευή Bluetooth®
 - 4) Λήψη επαφών που είναι αποθηκευμένες στην συσκευή Bluetooth®
 - 5) Αυτόματη λήψη επαφών/ιστορικό κλήσεων όταν συνδέεται το Bluetooth®
 - 6) Αυτόματη σύνδεση Bluetooth® συσκευών όταν εκκινείτε το αυτοκίνητο
 - 7) Αναπαραγωγή Bluetooth® Ήχου
- Πριν συνδέσετε το ηχοσύστημα στην συσκευή σας, σιγουρευτείτε ότι η συσκευή σας υποστηρίζει Bluetooth®.
- Ακόμα και αν το τηλέφωνο υποστηρίζει Bluetooth®, το τηλέφωνο δε θα βρεθεί κατά τη διάρκεια της αναζήτησης συσκευών αν έχει ρυθμιστεί να είναι σε κρυφή κατάσταση ή αν είναι απενεργοποιημένο το Bluetooth® πριν από την εύρεση/σύνδεση με τη κεντρική μονάδα.
- Σταθμεύστε το αυτοκίνητο πριν συνδέσετε τη κεντρική μονάδα με το κινητό τηλέφωνο.
- Αν μια σύνδεση Bluetooth® χαθεί λόγω ασυνήθιστων συνθηκών ενώ μια συσκευή Bluetooth® είναι συνδεδεμένη (υπέρβαση εμβέλειας επικοινωνίας, απενεργοποίηση συσκευής, σφάλματα επικοινωνίας, κτλ.), η αποσυνδεδεμένη συσκευή Bluetooth® αναζητείται και αυτόματα επανασυνδέεται.
- Αν δε θέλετε αυτόματη σύνδεση με τη συσκευή Bluetooth®, απενεργοποιήστε τη λειτουργία Bluetooth® στο κινητό σας τηλέφωνο.
- Η ένταση και ποιότητα ήχου του Handsfree, μπορεί να διαφέρει, ανάλογα με το κινητό τηλέφωνο.
- Η σύνδεση Bluetooth® μπορεί να αποσυνδεθεί περιοδικά σε μερικά τηλέφωνα. Ακολουθήστε αυτά τα βήματα και ξαναπροσπαθήστε.
 - 1) Απενεργοποιήστε τη λειτουργία Bluetooth® στη συσκευή Bluetooth® ➔ Ενεργοποιήστε και ξανά δοκιμάστε.
 - 2) Διαγράψτε την καταχωρημένη συσκευή και από το ηχοσύστημα και από την συσκευή Bluetooth®, μετά καταχωρίστε ξανά.
 - 3) Απενεργοποιήστε την Bluetooth® συσκευή σας ➔ Ενεργοποιήστε την και ξανά δοκιμάστε.
 - 4) Αφαιρέστε τη μπαταρία της συσκευής Bluetooth®, κάντε επανεκκίνηση και μετά ξαναδοκιμάστε.
 - 5) Επανεκκινήστε το αυτοκίνητο και ξαναδοκιμάστε.



Σύστημα Πολυμέσων

Καταχώρηση μιας συσκευής Bluetooth®

Πληροφορία για καταχώρηση συσκευές Bluetooth®

- Η καταχώρηση αναφέρεται ως η διαδικασία της καταχώρησης Bluetooth® κινητών τηλεφώνων ή Bluetooth® συσκευών με το ηχοσύστημα πριν την σύνδεση. Αυτό είναι μια απαραίτητη διαδικασία για Bluetooth® σύνδεση και χρήση.
- Μέχρι και 5 συσκευές μπορούν να καταχωρηθούν.
- Η καταχώρηση συσκευής Bluetooth® δεν επιτρέπεται όταν το αυτοκίνητο κινείται.

Καταχώρηση της πρώτης συσκευής Bluetooth®

Πιέστε το πλήκτρο **[PHONE]** στο ηχοσύστημα ή το πλήκτρο **[CALL]** στο τηλεχειριστήριο τιμονιού ➔ Αναζητήστε για το αυτοκίνητο από την συσκευή Bluetooth®, και καταχωρήστε ➔ Εισάγεται τον κωδικό στην συσκευή Bluetooth® ή εγκρίνεται τον κωδικό ➔ Η καταχώρηση Bluetooth® ολοκληρώθηκε.

1. Αν πιέσετε το πλήκτρο **[PHONE]** στο ηχοσύστημα ή το πλήκτρο **[CALL]** στο τηλεχειριστήριο τιμονιού, η ακόλουθη οθόνη εμφανίζεται. Οι συσκευές τώρα μπορούν να καταχωρηθούν.

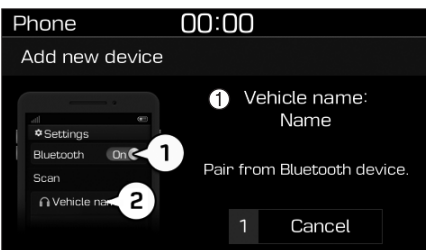

(1) Όνομα Αυτοκινήτου: Όνομα που αναζητείται στη συσκευή Bluetooth®.

i Πληροφορία

Το όνομα του αυτοκινήτου είναι ένα στην παραπάνω εικόνα είναι ένα παράδειγμα. Αναφερθείτε στη συσκευή σας για το πραγματικό όνομα αυτής.

2. Αναζητήστε για διαθέσιμες συσκευές Bluetooth® στο μενού Bluetooth® της συσκευής σας (κινητό τηλέφωνο, κτλ.).
3. Επιβεβαιώστε ότι το όνομα του αυτοκινήτου στη συσκευή Bluetooth® σας ταιριάζει με το όνομα αυτοκινήτου που φαίνεται στην οθόνη του ηχοσυστήματος, μετά επιλέξτε το.

- 4-1. Για συσκευές που απαιτούν εισαγωγή κωδικού, μια οθόνη εισαγωγής κωδικού εμφανίζεται στην Bluetooth® συσκευή σας.

- Εισάγεται τον κωδικό '0000', στην Bluetooth® συσκευή σας.

- 4-2. Για συσκευές που απαιτούν επιβεβαίωση κωδικού, η ακόλουθη οθόνη εμφανίζεται στο ηχοσύστημα. Ένας 6-ψήφιος κωδικός εμφανίζεται στην οθόνη της Bluetooth® συσκευής σας.

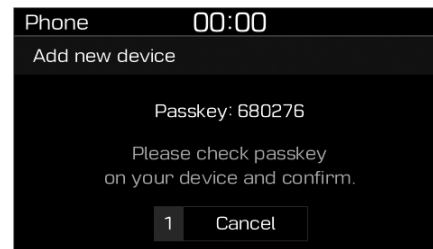

- Αφού επιβεβαιώσετε ότι ο 6-ψήφιος κωδικός στην οθόνη του ηχοσυστήματος και στην Bluetooth® συσκευή σας είναι ίδιοι, επιλέξτε **[OK]** στην Bluetooth® συσκευή σας.





i Πληροφορία

Ο 6-ψήφιος κωδικός στην παραπάνω εικόνα είναι ένα παράδειγμα. Αναφερθείτε στο αυτοκίνητο σας για τον πραγματικό κωδικό.

Καταχώρηση δεύτερης συσκευής Bluetooth®

Πιέστε το πλήκτρο [SETUP/CLOCK] στο ηχοσύστημα ➔ Επιλέξτε [Bluetooth] ➔ Επιλέξτε [Connections] ➔ Επιλέξτε [Add new device].

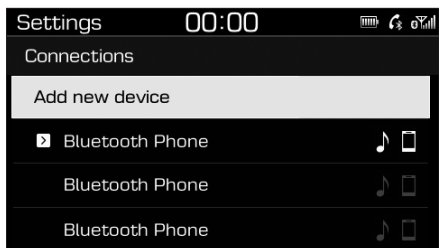

- Η διαδικασία καταχώρησης από αυτό το σημείο και μετά είναι ολόδια με την διαδικασία καταχώρησης της πρώτης συσκευής.

i Πληροφορία

- Η κατάσταση αναμονής Bluetooth® διαρκεί για τρία λεπτά. Αν μια συσκευή δεν καταχωρηθεί μέσα σε τρία λεπτά, η καταχώρηση ακυρώνεται. Ξανά ξεκινήστε από την αρχή.
- Στις περισσότερες συσκευές Bluetooth®, μια σύνδεση δημιουργείται αυτόματα μετά την καταχώρηση. Κάποιες συσκευές, ωστόσο, ξεχωριστή επιβεβαίωση όταν συνδέονται μετά την καταχώρηση. Σιγουρευτείτε να ελέγξετε την Bluetooth® συσκευή σας μετά την καταχώρηση για να επιβεβαιώσετε ότι έχει συνδεθεί.

Σύνδεση Bluetooth® συσκευών

Αν δεν υπάρχουν συνδεδεμένες συσκευές

Πιέστε το πλήκτρο [PHONE] στο ηχοσύστημα ή το πλήκτρο [CALL] στο τηλεχειριστήριο τιμονιού ➔ Λίστα καταχωρημένων συσκευών Bluetooth® ➔ Επιλέξτε την επιθυμητή συσκευή Bluetooth® από την λίστα ➔ Συνδέστε Bluetooth®.





Σύστημα Πολυμέσων

Αν υπάρχουν συνδεδεμένες συσκευές

Πιέστε το πλήκτρο **[PHONE]** στο ηχοσύστημα ➔ Επιλέξτε **[Settings]** ➔ Επιλέξτε **[Connections]** ➔ Επιλέξτε Bluetooth® συσκευές για σύνδεση ➔ Επιλέξτε **[Connect]** ➔ Συνδέστε Bluetooth®.

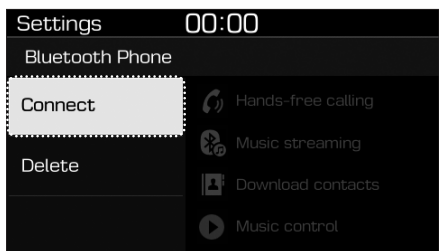

i Πληροφορία

- Μπορείτε να συνδέσετε μόνο μία συσκευή Bluetooth® τη φορά.
- Δεν μπορείτε να καταχωρήσετε άλλες συσκευές, όταν μια συσκευή Bluetooth® συνδέεται.

Αποδοχή/απόρριψη κλήσεων

Λήψη τηλεφωνικών κλήσεων όταν το Bluetooth® είναι συνδεδεμένο.



(1) Όνομα καλούντος: Αν ο αριθμός του καλούντος είναι στις επαφές σας, το αντίστοιχο όνομα εμφανίζεται.

(2) Εισερχόμενος αριθμός τηλεφώνου: Εμφανίζεται ο εισερχόμενος αριθμός τηλεφώνου.

(3) Αποδοχή: Αποδοχή κλήσης.

(4) Απόρριψη: Απόρριψη κλήσης.

i Πληροφορία

- Όταν εμφανίζεται η οθόνη εισερχόμενης κλήσης, η λειτουργία ήχου και η οθόνη ρυθμίσεων δεν μπορεί να εμφανιστεί. Μόνο η ένταση ήχου της κλήσης υποστηρίζεται.
- Κάποιες συσκευές Bluetooth® μπορεί να μην υποστηρίζουν την λειτουργία απόρριψης κλήσεων.
- Κάποιες συσκευές Bluetooth® μπορεί να μην υποστηρίζουν την λειτουργία εμφάνισης αριθμός τηλεφώνου.





Λειτουργίες κατά τη διάρκεια κλήσεων

Εισερχόμενη κλήση με συνδεδεμένο Bluetooth® ➔ Επιλέξτε [Accept].

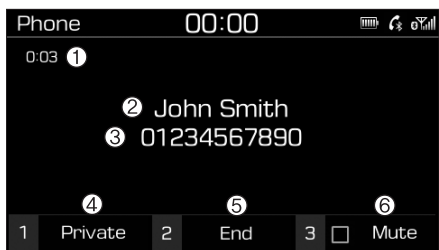

- (1) Διάρκεια κλήσης: Εμφάνιση Διάρκεια κλήσης.
- (2) Όνομα καλούντος: Αν ο αριθμός του καλούντος είναι στις επαφές σας, το αντίστοιχο όνομα εμφανίζεται.
- (3) Εισερχόμενος αριθμός τηλεφώνου: Εμφανίζεται ο εισερχόμενος αριθμός τηλεφώνου.
- (4) Προσωπικό: Η κλήση μεταφέρεται στο κινητό τηλέφωνο.
- (5) Τερματισμός: Τερματισμός κλήσης.
- (6) Σίγαση: Φραγή εξερχόμενου ήχου.

Μενού

Πιέστε το πλήκτρο **[MENU]** και επιλέξτε την επιθυμητή λειτουργία.

- Εναλλαγή: Εναλλαγή μεταξύ δύο ή περισσότερων κλήσεων.
- Ένταση μικροφώνου: Προσαρμογή έντασης εξερχόμενου ήχου.

i Πληροφορία

- **Κάποιες συσκευές Bluetooth® μπορεί να μην υποστηρίζουν την λειτουργία Προσωπικό.**
- **Η ένταση εξερχόμενου ήχου μπορεί να διαφέρει ανάλογα με τον τύπο της συσκευής Bluetooth®. Αν η ένταση εξερχόμενης φωνής είναι πολύ υψηλή ή χαμηλή, προσαρμόστε την ένταση του μικροφώνου.**
- **Το μενού της Εναλλαγής θα εμφανιστεί μόνον αν είστε συνδεδεμένοι σε δύο ή περισσότερες κλήσεις.**

Αγαπημένα

Πιέστε το πλήκτρο **[PHONE]** στο ηχοσύστημα ➔ Επιλέξτε [Favourites] ➔ Εμφάνιση λίστα αγαπημένων.



- (1) Προσθήκη στα αγαπημένα: Προσθήκη ληφθέντος αριθμού τηλεφώνου στα αγαπημένα.
- (2) Λίστα αγαπημένων: Μια λίστα με καταχωρημένα αγαπημένα εμφανίζεται.
Συνδέει μια κλήση αν επιλεχθεί.

Μενού

Πιέστε το πλήκτρο **[MENU]** και επιλέξτε την επιθυμητή λειτουργία.

- Διαγραφή: Διαγραφή ενός αποθηκευμένου αγαπημένου.



Σύστημα Πολυμέσων

i Πληροφορία

- Έως 20 αγαπημένα μπορούν να αποθηκευτούν για κάθε συνδεδεμένη Bluetooth® συσκευή.
- Μπορείτε να έχετε πρόσβαση στα αγαπημένα όταν η Bluetooth® συσκευή από την οποία καταχωρήθηκαν είναι συνδεδεμένη.
- Το ηχοσύστημα δεν κάνει λήψη των αγαπημένων από συσκευές Bluetooth®. Θα πρέπει πρόσφατα να αποθηκεύσετε τα αγαπημένα πριν τη χρήση.
- Για να προστεθούν στα αγαπημένα, θα πρέπει να γίνει λήψη των επαφών πρώτα.
- Αποθηκευμένα αγαπημένα δεν ενημερώνονται ακόμα κι αν οι επαφές της συνδεδεμένης Bluetooth® συσκευής έχουν αλλάξει. Σ' αυτή την περίπτωση, θα πρέπει να διαγραφούν τα αγαπημένα και να προστεθούν ξανά.

Ιστορικό κλήσεων

Πιέστε το πλήκτρο **[PHONE]** στο ηχοσύστημα ➔ Επιλέξτε **[Call history]** ➔ Το ιστορικό κλήσεων εμφανίζεται.

Phone		00:00	📶	📶	📶
All calls [124]					1/42
①	📞 John Smith	📞			12:08
	📞 Scott Davis				12:07
	📞 01234567890				10.12
	📞 Olivia Lee				10.12

(1) Ιστορικό κλήσεων: Εμφάνιση η ληφθείσα λίστα του ιστορικό κλήσεων.

Σύνδεση μιας κλήσης αν επιλεγθεί.

(2) Διάρκεια κλήσης: Εμφάνιση της ώρας που συνδέθηκε η κλήση.

Μενού

Πιέστε το πλήκτρο **[MENU]** και επιλέξτε την επιθυμητή λειτουργία.

- Όλες κλήσεις: Εμφάνιση όλου του ιστορικού κλήσεων.
- Αναπάντητες κλήσεις: Εμφάνιση αναπάντητων κλήσεων.
- Εξερχόμενες κλήσεις: Εμφάνιση εξερχόμενων κλήσεων.
- Εισερχόμενες κλήσεις: Εμφάνιση εισερχόμενων κλήσεων.
- Λήψη: Λήψη ιστορικό κλήσεων από την συνδεδεμένη συσκευή. Bluetooth®.

i Πληροφορία

- Έως 50 εξερχόμενες, εισερχόμενες και αναπάντητες κλήσεις αποθηκεύονται.
- Όταν γίνεται λήψη του τελευταίου ιστορικό κλήσεων, το υπάρχον ιστορικό κλήσεων διαγράφεται.





Επαφές

Πιέστε το πλήκτρο **[PHONE]** στο ηχοσύστημα ➔ Επιλέξτε [Contacts] ➔ Επιλέξτε γράμμα (ABC) ➔ Επαφές εμφανίζονται.

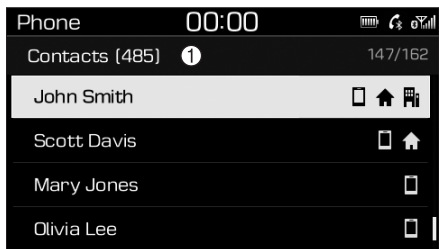

(1) Επαφές: Εμφάνιση ληφθέντων επαφών.

Αν ένας τηλεφωνικός αριθμός αποθηκευτεί, θα γίνεται κλήση σ' αυτόν όταν επιλέγεται.

Αν δύο ή περισσότεροι τηλεφωνικοί αριθμοί έχουν αποθηκευτεί, μια λίστα των αριθμών θα εμφανίζεται όταν έχει επιλεγεί.

Μενού

Πιέστε το πλήκτρο **[MENU]** και πιέξτε την επιθυμητή λειτουργία.

- Λήψη: Κάνετε λήψη επαφών από την συνδεδεμένη συσκευή Bluetooth®.

i Πληροφορία

- Έως και 2,000 επαφές μπορούν να αποθηκευτούν.
- Σε μερικές περιπτώσεις, πρόσθετη επιβεβαίωση είναι απαραίτητη από την Bluetooth® συσκευή σας όταν γίνεται λήψη των επαφών. Αν η λήψη των επαφών ήταν ανεπιτυχής, συμβουλευτείτε τις ρυθμίσεις της Bluetooth® συσκευή σας ή την οθόνη του ηχοσυστήματος για έγκριση της λήψης.
- Επαφές χωρίς αριθμούς τηλεφώνου δεν θα εμφανίζονται.

Ρυθμίσεις

Πιέστε το πλήκτρο **[PHONE]** στο ηχοσύστημα ➔ Επιλέξτε [Settings].

- Για ρυθμίσεις τηλεφώνου, αναφερθείτε στη σελίδα Ρυθμίσεις.



Σύστημα Πολυμέσων

Ρυθμίσεις

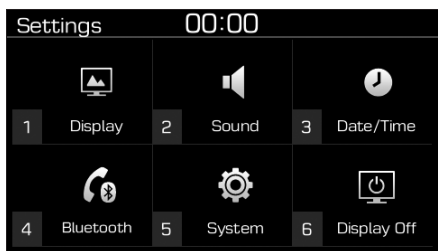

Πρόσβαση σε ρυθμίσεις Οθόνη, Ήχος, Ημερομηνία/Ωρα, Bluetooth*, Σύστημα και Απενεργοποίηση Οθόνης.

Πιέστε το πλήκτρο [SETUP/CLOCK] στο ηχοσύστημα.

* αν έχει τοποθετηθεί

Οθόνη

Πιέστε το πλήκτρο [SETUP/CLOCK] στο ηχοσύστημα ➔ Επιλέξτε [Display].

- Λειτουργία εξασθένισης φωτεινότητας: Η φωτεινότητα της οθόνης του ηχοσυστήματος μπορεί να προσαρμοστεί στην ώρα της μέρας.
- Φωτεινότητα: Η φωτεινότητα της οθόνης του ηχοσυστήματος μπορεί να αλλαχθεί.
- Προφύλαξη οθόνης: Ρυθμίστε το πότε θα εμφανίζεται η πληροφορία για το πότε θα απενεργοποιείτε το ηχοσύστημα ή η οθόνη.

Ήχος

Πιέστε το πλήκτρο [SETUP/CLOCK] στο ηχοσύστημα ➔ Επιλέξτε [Sound].

- Θέση: Η ισορροπία του ήχου και η μετατόπιση του μπορούν να προσαρμοστούν.
- Ισοσταθμιστής: Οι αποχρώσεις του ήχου μπορούν να προσαρμοστούν.
- Προτεραιοποίηση αισθητήρων όπως παρκαρίσματος: Αυτόματη μείωση της έντασης του ήχου όταν βάζετε όπισθεν.
- Εξαρτώμενη ένταση ήχου από ταχύτητα: Αυτόματη προσαρμογή έντασης του ήχου βάσει της ταχύτητας του αυτοκινήτου.

Ημερομηνία/Ωρα

Πιέστε το πλήκτρο [SETUP/CLOCK] στο ηχοσύστημα ➔ Επιλέξτε [Date/Time].

- Ρύθμιση ώρας: Ρυθμίστε την ώρα που εμφανίζεται στην οθόνη.
- Μορφή ώρας: Επιλέξτε ανάμεσα 12-ωρης και 24-ωρης μορφής της ώρας.
- Ρύθμιση ημερομηνίας: Ρυθμίστε την ημερομηνία που εμφανίζεται στην οθόνη.

Bluetooth (αν έχει τοποθετηθεί)

Πιέστε το πλήκτρο [SETUP/CLOCK] στο ηχοσύστημα ➔ Επιλέξτε [Bluetooth].

- Συνδέσεις: Ελέγξτε τις καταχωρήσεις, διαγραφές, συνδέσεις και αποσυνδέσεις των συσκευών Bluetooth®.
- Προτεραιότητα αυτόματης σύνδεσης: Ρυθμίστε την προτεραιότητα σύνδεσης των Bluetooth® συσκευών σας όταν εκκινείτε το αυτοκίνητο.
- Ενημέρωση επαφών: Μπορείτε να κάνετε λήψη των επαφών σας από την συσκευή Bluetooth®.
- Φωνητική οδηγία Bluetooth®: Αναπαραγωγή ή σίγαση των υποδείξεων για καταχωρήσεις, συνδέσεις και σφάλματα της Bluetooth® συσκευής σας.





i Πληροφορία

- Όταν γίνεται διαγραφή καταχωρημένων συσκευών, διαγράφονται το ιστορικό κλήσεων και οι επαφές που είχαν αποθηκευτεί στο ηχοσύστημα.
- Για συσκευές Bluetooth® με χαμηλή προτεραιότητα σύνδεσης, θα χρειαστεί μερικές φορές να καθιερωθεί η σύνδεση.
- Μπορείτε να κάνετε λήψη επαφών μόνο από την τρέχουσα συνδεδεμένη συσκευή Bluetooth®.
- Αν δεν είναι καμία συσκευή Bluetooth® συνδεδεμένη, το πλήκτρο Λήψη Επαφών είναι απενεργοποιημένο.
- Αν η γλώσσα έχει ρυθμιστεί στα Σλοβάκικα ή Ουγγρικά, η φωνητική οδηγία Bluetooth δεν υποστηρίζεται.

Σύστημα

Πιέστε το πλήκτρο [SETUP/CLOCK] στο ηχοσύστημα ➔ Επιλέξτε [System].

- Πληροφορίες μνήμης: Εμφάνιση της χρήσης μνήμης στο My Music.
- Γλώσσα: Αλλαγή της γλώσσας χρήσης.
- Προεπιλογή: Επαναφέρει το ηχοσύστημα.

i Πληροφορία

Το σύστημα επαναφέρεται σε προεπιλεγμένες επιλογές, και όλες οι αποθηκευμένες πληροφορίες και ρυθμίσεις χάνονται.

Απενεργοποίηση οθόνης

Για να αποφύγετε την αντηλία, μπορείτε να απενεργοποιήσετε την οθόνη με το ηχοσύστημα να παραμένει σε λειτουργία.

Πιέστε το πλήκτρο [SETUP/CLOCK] στο ηχοσύστημα ➔ Επιλέξτε [Display Off].

i Πληροφορία

Χρησιμοποιήστε την προφύλαξη οθόνης για να ορίσετε να εμφανίζονται οι πληροφορίες όταν απενεργοποιείτε η οθόνη.

Σύστημα Πολυμέσων

ΗΧΟΣΥΣΤΗΜΑ (Με οθόνη αφής)

■ Τύπος B-1



■ Τύπος B-2



(Με Ασύρματης Τεχνολογίας *Bluetooth*®)

G4H4G0000EE/G4H4G0001EE



Λειτουργίες του ηχοσυστήματος σας

Κεντρική Μονάδα Ήχου

■ Τύπος B-1

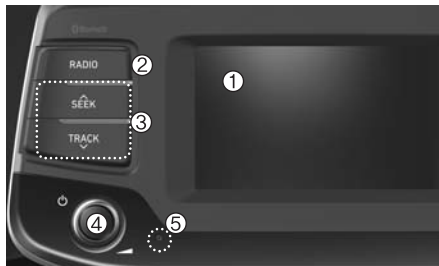

■ Τύπος B-2

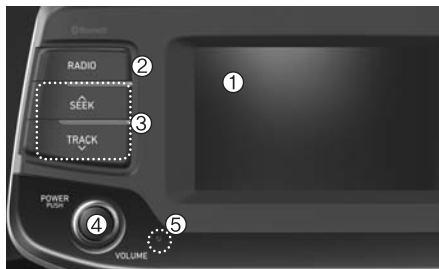

*Οι πραγματικές λειτουργίες στο αυτοκίνητο μπορεί να διαφέρουν από την απεικόνιση.

(1) LCD οθόνη

- Αγγίξτε την οθόνη για να διαλέξετε κάποιο πλήκτρο.

(2) RADIO

- Έναρξη DAB/FM* και AM ραδιοφώνου.

* με DAB

(3) SEEK/TRACK

- Αναζητάει τον επόμενο σταθμό στα DAB/FM* και AM στη λειτουργία ραδιοφώνου.
- Αλλάζει το τρέχον τραγούδι στη λειτουργία media.

* με DAB

(4) Κουμπί **POWER/VOLUME**

- Γυρίστε για να προσαρμόσετε την ένταση.
- Πιέστε για ενεργοποιήσετε/απενεργοποιήσετε την συσκευή.

(5) **RESET**

- Απενεργοποίηση και επανεκκίνηση του συστήματος.

Σύστημα Πολυμέσων

■ Τύπος B-1



■ Τύπος B-2



(6) MEDIA

- Επιλέξτε USB(iPod®), Bluetooth® (BT) Ήχος, AUX ή My Music.
- Εμφανίζει το μενού media όταν δύο ή περισσότερα μέσα είναι συνδεδεμένα ή όταν το πλήκτρο **[MEDIA]** πατηθεί στη λειτουργία media.

(7) PHONE

- Έναρξη λειτουργίας Bluetooth® Τηλεφώνου.

(8) SETUP

- Πρόσβαση στις ρυθμίσεις Οθόνη, Ήχος, Ημερομηνία/Ωρα, Bluetooth, Σύστημα, Προφύλαξη Οθόνης και Απενεργοποίηση Οθόνης.

(9) Κουμπί TUNE

- Γυρίστε για να περιηγηθείτε μέσα στη λίστα σταθμοί/τραγούδια.
- Πιέστε για να επιλέξετε ένα είδος.



Τηλεχειρισμός Τιμονιού

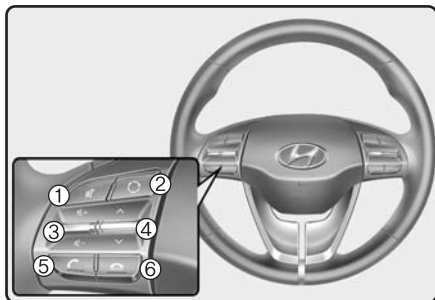

*Οι πραγματικές λειτουργίες στο αυτοκίνητο μπορεί να διαφέρουν από την απεικόνιση.

(1) MUTE

- Πιέστε για σίγαση εξερχόμενου ήχου.

(2) MODE

- Πιέστε το πλήκτρο για να αλλάξετε την λειτουργία με την εξής σειρά: Ραδιόφωνο → Media.
- Πιέστε και κρατήστε το πλήκτρο για απενεργοποίηση. (αν έχει τοποθετηθεί)

(3) VOLUME

- Πιέστε για να προσαρμόσετε την ένταση.

(4) UP/DOWN

- Πιέστε το πλήκτρο στη λειτουργία ραδιοφώνου για αναζήτηση Presets (Προκαθορισμένων)
- Πιέστε και κρατήστε το πλήκτρο στη λειτουργία ραδιοφώνου για αναζήτηση συχνοτήτων.
- Πιέστε και κρατήστε το πλήκτρο στη λειτουργία media για να αλλάξετε το τρέχον τραγούδι. (εκτός AUX)
- Πιέστε και κρατήστε το πλήκτρο στη λειτουργία media για γρήγορη αναζήτηση μέσω των τραγουδιών. (εκτός Bluetooth®(BT) Audio and AUX)

(5) CALL

- Πιέζοντας το πλήκτρο
 - Όταν δεν είστε σε λειτουργία Bluetooth® Handsfree ή όταν δεν δέχετε κλήση.
Πρώτο πάτημα: Εμφανίζει την οθόνη κλήσης αριθμού.
Δεύτερο πάτημα: Εμφανίζει αυτόματα τους πιο πρόσφατους

κληθέντες αριθμούς.

Τρίτο πάτημα: Κλήση του εισαγόμενου αριθμού.

- Πιέστε στην οθόνη ειδοποιήσεων εισερχόμενων κλήσεων για αποδοχή της κλήσης.
- Πιέστε στη λειτουργία Bluetooth® Handsfree για εναλλαγή της αναμένουσας κλήσης.
- Πιέζοντας και κρατώντας το πλήκτρο
 - Όταν δεν είστε σε λειτουργία Bluetooth® Handsfree ή όταν δεν δέχετε κλήση, ο πιο πρόσφατος κληθέντας αριθμός καλείτε.
 - Πιέστε σε λειτουργία Bluetooth® Handsfree για να μεταφέρεται την κλήση στο κινητό σας.
 - Πιέστε σε λειτουργία κινητό τηλέφωνο για εναλλαγή σε λειτουργία Bluetooth® Handsfree.

(6) END

- Πιέστε σε λειτουργία Bluetooth® Handsfree για να τερματίσετε την κλήση.
- Πιέστε στην οθόνη εισερχόμενων κλήσεων για απόρριψη της κλήσης.





Σύστημα Πολυμέσων

ΠΡΟΕΙΔΟΠΟΙΗΣΗ

- Μην κοιτάτε την οθόνη ενώ οδηγείτε. Αν κοιτάτε την οθόνη για παρατεταμένη περίοδο μπορεί να έχει ως αποτέλεσμα ένα ατύχημα.
- Μη αποσυναρμολογείτε, συναρμολογείτε ή μετατρέψετε το ηχοσύστημα. Τέτοιες ενέργειες μπορεί να προκαλέσουν ατύχημα, φωτιά ή ηλεκτροσόκ.
- Αν χρησιμοποιείτε τηλέφωνο ενώ οδηγείτε, μπορεί να προκαλέσει απώλεια προσοχής από της συνθήκες κίνησης και να αυξήσει την πιθανότητα ατυχήματος. Χρησιμοποιείστε τη λειτουργία τηλέφωνο, αφού παρκάρετε το αυτοκίνητο.
- Μεγάλη προσοχή να μην ρίξετε νερό ή εισαγάγετε ξένα αντικείμενα στην συσκευή. Τέτοιες ενέργειες μπορεί να προκαλέσουν καπνό, φωτιά ή δυσλειτουργία του προϊόντος.

(Συνεχίζεται)

(Συνεχίζεται)

- Παρακαλώ αποφεύγεται την χρήση εάν η οθόνη είναι κενή ή αν δεν ακούγεται ήχος καθώς αυτά τα σημάδια μπορεί να υποδηλώνουν κάποια δυσλειτουργία. Συνεχόμενη χρήση μπορεί να οδηγήσει σε ατυχήματα (φωτιά, ηλεκτροσόκ) ή δυσλειτουργία προϊόντος.
- Μην ακουμπάτε την κεραία κατά τη διάρκεια κεραυνών και αστραπών καθώς αυτό μπορεί να οδηγήσουν σε ηλεκτροπληξία από κεραυνό.
- Μην σταματάτε ή παρκάρετε σε σημεία όπου απαγορεύεται για να χειριστείτε το προϊόν. Αυτό μπορεί να οδηγήσει σε τροχαία ατυχήματα.
- Χρησιμοποιείται το σύστημα με τον κινητήρα του αυτοκινήτου σε λειτουργία.

Παρατεταμένη χρήση με την ανάφλεξη ανοιχτή οδηγεί σε αποφόρτιση της μπαταρίας.

ΠΡΟΕΙΔΟΠΟΙΗΣΗ

Η οδήγηση ενώ σας αποσπάται η προσοχή μπορεί να καταλήξει σε απώλεια του ελέγχου του αυτοκινήτου και να οδηγήσει σε ατύχημα, σοβαρό σωματικό τραυματισμό, και θάνατο. Η πρωταρχική ευθύνη του οδηγού είναι ο ασφαλής και νόμιμος χειρισμός ενός αυτοκινήτου, και η χρήση οποιασδήποτε χειρόφερτης συσκευής, άλλου εξοπλισμού, ή συστήματα του αυτοκινήτου που απαιτούν τα μάτια του οδηγού, την προσοχή και την συγκέντρωση μακριά από τον ασφαλή χειρισμό ενός αυτοκινήτου ή που δεν είναι επιτρεπτά από τον νόμο δεν θα πρέπει ποτέ να χρησιμοποιηθούν κατά την διάρκεια χειρισμού του αυτοκινήτου.





ΣΗΜΕΙΩΣΗ

- Αν λειτουργείτε τη συσκευή ενώ οδηγείτε, μπορεί να προκληθεί ατύχημα εξαιτίας έλλειψης προσοχής στους εξωτερικούς παράγοντες. Πρώτα παρκάρετε το αυτοκίνητο και μετά λειτουργήστε την συσκευή.
- Προσαρμόστε την ένταση του ήχου σε επίπεδα που επιτρέπουν στον οδηγό να ακούσει ήχους από το εξωτερικό του αυτοκινήτου. Αν οδηγείτε σε κατάσταση που δεν ακούτε τους εξωτερικούς ήχους, μπορεί να προκληθούν ατυχήματα.
- Προσέξτε τη ρύθμιση ήχου όταν ανοίγετε την συσκευή. Μια ξαφνική παραγωγή ακραίων ήχων, όταν ανοίγετε τη συσκευή μπορεί να προκαλέσει απώλεια ακοής. (Ρυθμίστε την ένταση ήχου σε ένα κατάλληλο επίπεδο πριν σβήσετε τη συσκευή.)

(Συνεχίζεται)

(Συνεχίζεται)

- Εκκινήστε τον κινητήρα του αυτοκινήτου πριν χρησιμοποιήσετε αυτή τη συσκευή. Μην χειρίζεστε το ηχοσύστημα για μεγάλες χρονικές περιόδους μόνο με την ανάφλεξη ανοιχτή καθώς τέτοιοι χειρισμοί μπορεί να οδηγήσουν σε αποφόρτιση της μπαταρίας.
- Μην υποβάλλεται την συσκευή σε έντονους κραδασμούς ή συγκρούσεις. Απευθείας πίεση στην μπροστινή πλευρά της θόνης μπορεί να βιάσει το LCD.
- Όταν καθαρίζεται την συσκευή, σιγουρευτείτε ότι την έχετε απενεργοποιήσει και χρησιμοποιείται ένα στεγνό και απαλό πανί. Ποτέ μην χρησιμοποιείτε σκληρά υλικά, χημικά πανιά, ή διαλύτες (αλκοόλ, βενζόλιο, αραιωτικά, κτλ.). Καθώς αυτά τα υλικά μπορεί να βλάψουν το ταμπλό ή να δημιουργήσουν αποχρωματισμό.

(Συνεχίζεται)

(Συνεχίζεται)

- Μην τοποθετείτε αναψυκτικά κοντά στο ηχοσύστημα. Αν χύσετε αναψυκτικό μπορεί να υπάρξει δυσλειτουργία συστήματος.
- Σε περίπτωση δυσλειτουργίας του προϊόντος, παρακαλούμε επικοινωνήστε με τον πωλητή ή με το κέντρο Μεταπώλησης.
- Αν τοποθετήσετε το ηχοσύστημα μέσα σε ένα ηλεκτρομαγνητικό περιβάλλον, μπορεί να υπάρξουν ηχητικές παρεμβολές.



Σύστημα Πολυμέσων

Εικονίδια κατάστασης

Εικονίδια που δείχνουν την κατάσταση ήχου εμφανίζονται στην πάνω-δεξιά γωνία της οθόνης.

Εικονίδιο	Περιγραφή
	Σίγαση
	Σίγαση ήχων
	Μπαταρία
	Υπόλοιπο μπαταρίας μιας συνδεδεμένης συσκευής Bluetooth®
	Σύνδεση Handsfree + Ροής Ήχου
	Διαθέσιμο Bluetooth® Handsfree κλήσεις και ροή ήχου
	Σύνδεση Handsfree
	Διαθέσιμο Bluetooth® Handsfree κλήσεις
	Bluetooth® ροή ήχου
	Διαθέσιμο Bluetooth® ροή ήχου
	Λήψη επαφών μέσω ασύρματης διαβίβασης Bluetooth®
	Λήψη ιστορικού κλήσεων μέσω ασύρματης διαβίβασης Bluetooth®
	Κατελημμένη γραμμή
	Κλήση σε εξέλιξη
	Σίγαση μικροφώνου
	Σίγαση μικροφώνου κατά τη διάρκεια μιας κλήσης
	Ισχύ σήματος τηλεφώνου
	Εμφάνιση της ισχύς του σήματος του συνδεδεμένου με Bluetooth® τηλεφώνου

Ραδιόφωνο

FM/AM (με RDS)

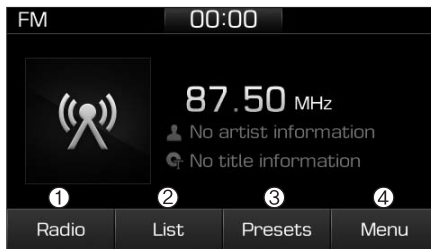

(1) Ραδιόφωνο

Εναλλαγή μεταξύ FM και AM.

(2) Λίστα

Δείτε όλους τους διαθέσιμους σταθμούς.

(3) Προκαθορισμένα

Δείτε όλα τα προκαθορισμένα.

(4) Μενού

Περιηγηθείτε στην οθόνη του μενού.

Αλλάζοντας μεταξύ FM και AM

- Πιέστε το πλήκτρο **[RADIO]** στο ηχοσύστημα για εναλλαγή FM και AM.
- Επιλέξτε [Radio] στην οθόνη για εναλλαγή FM και AM.

Αναζήτηση σταθμών

Πιέστε το πλήκτρο **[SEEK/TRACK]** για αναζήτηση σταθμών.

Λίστα

Μια λίστα όλων των διαθέσιμων σταθμών στη τρέχουσα τοποθεσία εμφανίζεται. Πιέστε τον επιθυμητό σταθμό.

Αγαπημένοι σταθμοί μπορούν να αποθηκευτούν στο **[Presets]** επιλέγοντας **[+]**.





Προκαθορισμένα

Αποθηκεύστε έως 40 συχνά χρησιμοποιούμενους σταθμούς.

Για να ακούσετε έναν προκαθορισμένο σταθμό, πιέστε τον επιθυμητό σταθμό στη λίστα.

Πιέστε και κρατήστε την επιθυμητή θέση από 1 έως 40. Αυτό αποθηκεύει τον τρέχον σταθμό στην επιλεγμένη θέση.

Αν η θέση είναι κενή, απλή επιλογή αποθηκεύει τον σταθμό στη θέση.

Μενού

Επιλέξτε [Menu], και επιλέξτε την επιθυμητή λειτουργία.

- Ανακοίνωση κυκλοφορίας (TA): Ενεργοποίηση ή απενεργοποίηση της ανακοίνωσης κυκλοφορίας.
- Σάρωση: Όλοι οι διαθέσιμοι σταθμοί αναπαράγονται για 5 δευτερόλεπτα ο καθένας.
- Ρυθμίσεις Ήχου: Οι ρυθμίσεις ήχου μπορεί να αλλάξθούν.

DAB/FM (με DAB)

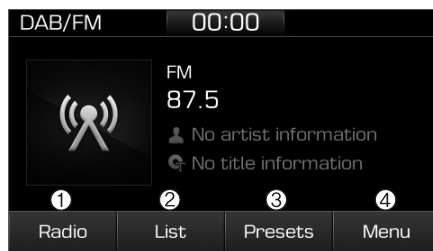

(1) Ραδιόφωνο

Εναλλαγή μεταξύ DAB/FM και AM.

(2) Λίστα

Δείτε όλους τους διαθέσιμους σταθμούς.

(3) Προκαθορισμένα

Δείτε όλα τα προκαθορισμένα.

(4) Μενού

Περιηγηθείτε στην οθόνη του μενού.

Αλλάζοντας μεταξύ DAB/FM και AM

- Πιέστε το πλήκτρο **[RADIO]** στο ηχοσύστημα για εναλλαγή DAB/FM και AM.
- Επιλέξτε [Radio] στην οθόνη για εναλλαγή DAB/FM και AM.

Αναζήτηση σταθμών

Πιέστε το πλήκτρο **[SEEK/TRACK]** για αναζήτηση σταθμών.

Λίστα

Μια λίστα όλων των διαθέσιμων σταθμών στη τρέχουσα τοποθεσία εμφανίζεται. Πιέστε τον επιθυμητό σταθμό.

Αγαπημένοι σταθμοί μπορούν να αποθηκευτούν στο [Presets] επιλέγοντας [+].



Σύστημα Πολυμέσων

Προκαθορισμένα

Αποθηκεύστε έως 40 συχνά χρησιμοποιούμενους σταθμούς.

Για να ακούσετε έναν προκαθορισμένο σταθμό, πιέστε τον επιθυμητό σταθμό στη λίστα.

Πιέστε και κρατήστε την επιθυμητή θέση από 1 έως 40. Αυτό αποθηκεύει τον τρέχον σταθμό στην επιλεγμένη θέση.

Αν η θέση είναι κενή, απλή επιλογή αποθηκεύει τον σταθμό στη θέση.

Μενού

Επιλέξτε [Menu], και επιλέξτε την επιθυμητή λειτουργία.

- Ανακοίνωση κυκλοφορίας (TA): Ενεργοποίηση ή απενεργοποίηση της ανακοίνωσης κυκλοφορίας.
- Περιοχή: Ενεργοποίηση ή απενεργοποίηση εναλλαγής μεταξύ τοπικών σταθμών.
- Σάρωση: Όλοι οι διαθέσιμοι σταθμοί αναπαράγονται για 5 δευτερόλεπτα ο καθένας.
- Ρυθμίσεις Ήχου: Οι ρυθμίσεις ήχου μπορεί να αλλαχθούν.
- Χειροκίνητη αναζήτηση FM: Χειροκίνητη αναζήτηση συχνοτήτων.

FM/AM (χωρίς RDS)

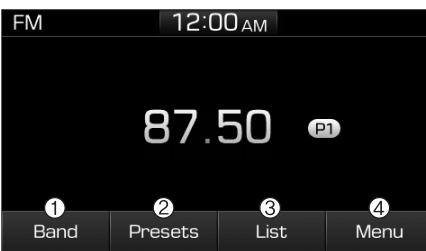

(1) Ζώνη

Εναλλαγή μεταξύ FM και AM.

(2) Προκαθορισμένα

Δείτε όλα τα προκαθορισμένα.

(3) Λίστα

Δείτε όλους τους διαθέσιμους σταθμούς.

(4) Μενού

Περιηγηθείτε στην οθόνη του μενού.

Αλλάζοντας μεταξύ FM και AM

- Πιέστε το πλήκτρο **[RADIO]** στο ηχοσύστημα για εναλλαγή FM και AM.
- Επιλέξτε [Band] στην οθόνη για εναλλαγή FM και AM.

Αναζήτηση σταθμών

Πιέστε το πλήκτρο **[SEEK/TRACK]** για αναζήτηση σταθμών.

Λίστα

Μια λίστα όλων των διαθέσιμων σταθμών στη τρέχουσα τοποθεσία εμφανίζεται. Πιέστε τον επιθυμητό σταθμό.

Αγαπημένοι σταθμοί μπορούν να αποθηκευτούν στο [Presets] επιλέγοντας [save].





Προκαθορισμένα

Αποθηκεύστε έως 40 συχνά χρησιμοποιούμενους σταθμούς.

Για να ακούσετε έναν προκαθορισμένο σταθμό, πιάστε τον επιθυμητό σταθμό στη λίστα.

Πιάστε και κρατήστε την επιθυμητή θέση από 1 έως 40. Αυτό αποθηκεύει τον τρέχον σταθμό στην επιλεγμένη θέση.

Αν η θέση είναι κενή, απλή επιλογή αποθηκεύει τον σταθμό στη θέση.

Μενού

Επιλέξτε [Menu], και επιλέξτε την επιθυμητή λειτουργία.

- Σάρωση: Όλοι οι διαθέσιμοι σταθμοί αναπαράγονται για 5 δευτερόλεπτα ο καθένας.
- Ρυθμίσεις Ήχου: Οι ρυθμίσεις ήχου μπορεί να αλλαχθούν.

Πολυμέσα

Πληροφορία - Χρήση MP3

Υποστηριζόμενες μορφές ήχου

Compressed audio formats	MPEG1 Audio Layer3
	MPEG2 Audio Layer3
	MPEG2.5 Audio Layer3
	Windows Media Audio Ver 7.X & 8.X

ΣΗΜΕΙΩΣΗ

Μορφές αρχείων που δε συμμορφώνονται με τις παραπάνω μορφές μπορεί να αναγνωρίζονται σωστά ή να αναπαράγονται χωρίς να εμφανίζονται σωστά τα ονόματά τους, ή άλλες πληροφορίες.

Υποστήριξη για συμπιεσμένα αρχεία

1. Υποστηριζόμενα Bitrates (Kbps)

BIT RATE(kbps)	MPEG1	MPEG2	MPEG2.5	WMA
		Layer3		
	32	8	8	48
	40	16	16	64
	48	24	24	80
	56	32	32	96
	64	40	40	128
	80	48	48	160
	96	56	56	192
	112	64	64	
	128	80	80	
	160	96	96	
	192	112	112	
	224	128	128	
	256	144	144	
	320	160	160	



Σύστημα Πολυμέσων

2. Δείγμα συχνοτήτων (Hz)

MPEG1	MPEG2	MPEG2.5	WMA
44100	22050	11025	32000
48000	24000	12000	44100
32000	16000	8000	48000

- Για συμπιεσμένα αρχεία MP3/WMA, θα προκύψουν διαφορές στην ποιότητα ήχου, ανάλογα με το bitrate. (Με υψηλότερα bitrates, μπορεί να βιωθεί υψηλότερη ποιότητα ήχου)
- Αυτή η συσκευή αναγνωρίζει μόνο αρχεία με επέκταση MP3/WMA. Άλλες επεκτάσεις αρχείων μπορεί να μην αναγνωρίζονται.

3. Μέγιστος αριθμός αναγνωριζόμενων φακέλων και αρχείων

- Φάκελος : 2,000 φάκελοι για USB
- Αρχείο : 6,000 αρχεία για USB
- Δεν υπάρχουν όρια για τον αριθμό των αναγνωρισμένων επιπέδων φακέλων.

4. Εμφάνιση κειμένου (Unicode)

- Όνομα αρχείου: Μέγιστο 64 Αγγλικοί χαρακτήρες (64 Κορεάτικοι χαρακτήρες)
- Όνομα φακέλου: Μέγιστο 32 Αγγλικοί χαρακτήρες (32 Κορεάτικοι χαρακτήρες)

ΣΗΜΕΙΩΣΗ

**Αν χρησιμοποιήσετε τη λειτουργία κύλισης θα σας επιτρέψει να δείτε το πλήρες όνομα, των αρχείων που έχουν πολύ μεγάλα ονόματα για να εμφανίζονται απευθείας.
(αν έχει τοποθετηθεί)**

Υποστήριξη Γλώσσας (Υποστήριξη Unicode)

- Κορεάτικα: 2,604 χαρακτήρες
- Αγγλικά: 94 χαρακτήρες
- Κοινοί Κινέζικοι χαρακτήρες: 4,888 χαρακτήρες
- Ειδικά Σύμβολα: 986 χαρακτήρες

ΣΗΜΕΙΩΣΗ

Ιαπωνικοί/Απλοποιημένοι Κινέζικοι χαρακτήρες δεν υποστηρίζονται.

i Πληροφορία

- Χρήση USB συσκευές

- Συνδέστε τη συσκευή αφού εκκινήσετε τον κινητήρα. Η συσκευή USB μπορεί να υποστεί ζημιά αν είναι ήδη συνδεδεμένο όταν ο κινητήρας εκκινείται.
- Η συσκευή USB μπορεί να μη λειτουργήσει σωστά, αν το ο διακόπτης ανάφλεξης του αυτοκινήτου, ανάψει ή σβήσει με τη συσκευή USB συνδεδεμένη.
- Όταν συνδέετε ή αποσυνδέετε εξωτερικές συσκευές USB προσέξτε για στατικό ηλεκτρισμό.
- Κωδικοποιημένα MP3 Players δεν θα αναγνωρίζονται όταν συνδέονται ως εξωτερικές συσκευές.
- Ανάλογα με την κατάσταση της εξωτερικής συσκευής USB, η συνδεδεμένη εξωτερική συσκευή USB μπορεί να μην είναι αναγνωρίσιμη.
- Μόνο προϊόντα με διαμόρφωση byte/sectors κάτω από 64Kbyte θα αναγνωρίζονται .
- Αυτή η συσκευή αναγνωρίζει συσκευές USB με διαμόρφωση αρχείων FAT 12/16/32. Αυτή η συσκευή δεν αναγνωρίζει αρχεία με διαμόρφωση NTFS.

(Συνεχίζεται)





(Συνεχίζεται)

- Ορισμένες συσκευές USB μπορεί να μην υποστηρίζονται εξαιτίας ζητημάτων συμβατότητας.
- Μην αγγίζετε τις συνδέσεις USB.
- Αν συνδέετε ή αποσυνδέετε επαναλαμβανόμενα τη συσκευή USB σε σύντομο χρονικό διάστημα, μπορεί να υποστεί βλάβη.
- Μπορεί να ακούσετε έναν περίεργο θόρυβο όταν συνδέετε ή αποσυνδέετε τη συσκευή USB.
- Απενεργοποιείτε τον ήχο πριν συνδέσετε ή αποσυνδέσετε εξωτερικές συσκευές USB.
- Η αναγνώριση μπορεί να διαρκέσει περισσότερο ανάλογα με τον τύπο, χωρητικότητα ή τη μορφή αρχείου της εξωτερικής συσκευής USB. Αυτό δεν είναι δυσλειτουργία του προϊόντος.
- Η χρήση της συσκευής USB για σκοπούς άλλους εκτός από την αναπαραγωγή μουσικής απαγορεύεται.
- Δεν υποστηρίζονται εικόνες και βίντεο μέσω του USB.
- Μη χρησιμοποιείτε το USB I/F για να φορτίσετε μπαταρίες ή αξεσουάρ που παράγουν θερμότητα. Τέτοιες πράξεις, μπορεί να οδηγήσουν σε χειρότερες αποδόσεις ή ζημιά στη συσκευή.

(Συνεχίζεται)

(Συνεχίζεται)

- Η συσκευή μπορεί να μην αναγνωρίζει συσκευές USB αν χρησιμοποιείτε USB hubs και προεκτάσεις καλωδίων που έχετε αγοράσει χωριστά. Συνδέστε το USB απευθείας με το τερματικό πολυμέσων του αυτοκινήτου.
- Όταν χρησιμοποιείτε συσκευές USB μαζικής αποθήκευσης με χωρισμένες λογικές μονάδες δίσκων, μόνο τα αρχεία που είναι αποθηκευμένα στη κεντρική μονάδα του δίσκου μπορούν να αναπαράγονται.
- Αν φορτώνονται εφαρμογές στο USB, η αναπαραγωγή αρχείων μπορεί να αποτύχει.
- Μερικά MP3 player, κινητά τηλέφωνα, ψηφιακές φωτογραφικές, κτλ. (συσκευές USB οι οποίες δεν αναγνωρίζονται ως φορητά μέσα αποθήκευσης) μπορεί να μην λειτουργήσουν κανονικά όταν συνδεθούν.
- Για ορισμένες φορητές συσκευές μπορεί να μη λειτουργεί η φόρτιση μέσω USB.
- Η λειτουργία εγγυάται μόνο για στάνταρ USB (Metal Cover Τύπος) τύπου μνήμης.

(Συνεχίζεται)

(Συνεχίζεται)

- Η λειτουργία HDD, CF, SD και memory stick συσκευών δεν εγγυάται.
- Η αναπαραγωγή DRM (Digital Rights Management) αρχεία δεν γίνεται.
- Συσκευές USB που χρησιμοποιούνται με σύνδεση Αντάπτορα (Τύπου SD ή Τύπου CF) μπορεί να μην αναγνωριστούν.
- Η συσκευή μπορεί να μη λειτουργήσει σωστά, όταν χρησιμοποιείτε USB HDDs ή USBs που υπόκεινται σε αποτυχίες σύνδεσης λόγω δονήσεων του αυτοκινήτου. (για παράδειγμα τύπου istick)
- Αποφύγετε τη χρήση προϊόντων μνήμης USB που μπορεί να χρησιμοποιηθούν ως μπρελόκ ή αξεσουάρ κινητών τηλεφώνων γιατί μπορεί να υποστεί ζημιά η υποδοχή USB.
- Αν συνδέετε μια συσκευή MP3 device ή τηλέφωνο μέσω διαφόρων καναλιών, όπως λειτουργία AUX/BT ή λειτουργία Audio/USB μπορεί να έχει ως αποτέλεσμα θορύβους ή αφύσικη λειτουργία.





Σύστημα Πολυμέσων

USB

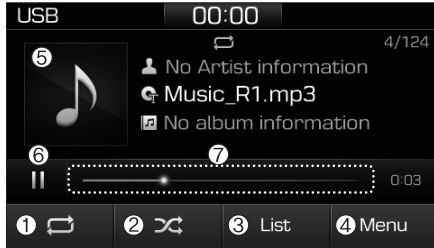

(1) Επανάληψη

Ενεργοποιείτε/απενεργοποιείτε την επανάληψη.

(2) Τυχαία Αναπαραγωγή

Ενεργοποιείτε/απενεργοποιείτε την τυχαία αναπαραγωγή.

(3) Λίστα

Δείτε μια λίστα όλων των τραγουδιών.

(4) Μενού

Περιηγηθείτε στην οθόνη του μενού.

(5) Εικόνα Άλμπουμ

Δείτε πληροφορίες τραγουδιών.

(6) Παύση

Παύση ή αναπαραγωγή μουσικής.

(7) Πρόσδος αναπαραγωγής

Επιλέξτε να μεταβείτε στο επιθυμητό σημείο.

Αναπαραγωγή

- Πιέστε το πλήκτρο **[MEDIA]** και επιλέξτε **[USB]**.
- Συνδέστε μια μονάδα USB στην θύρα USB για την αυτόματη αναπαραγωγή αρχείων της μονάδας USB.

Αλλαγή τραγουδιών

- Πιέστε το πλήκτρο **[SEEK/TRACK]** για αναπαραγωγή του προηγούμενου ή επόμενου τραγουδιού.
- Πιέστε και κρατήστε το πλήκτρο **[SEEK/TRACK]** για να πάτε πίσω ή μπροστά το τρέχων τραγούδι.
- Αναζητείστε τραγούδια γυρίζοντας το κουμπί **TUNE** και πιέστε το κουμπί για αναπαραγωγή.

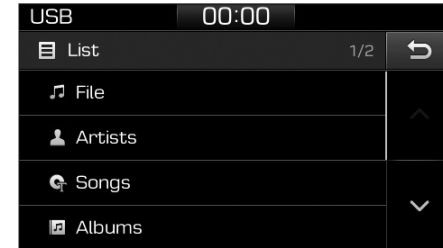

Επιλογή τραγουδιών από μία λίστα

Επιλέξτε **[List]** για να δείτε μια λίστα διαθέσιμων τραγουδιών για αναπαραγωγή.

Επιλέξτε και αναπαράγετε το επιθυμητό τραγούδι.

Επανάληψη αναπαραγωγής

Επιλέξτε **[Repeat]** για ενεργοποίηση ή απενεργοποίηση 'Επανάληψη όλων', 'Επανάληψη τρέχων τραγουδιού', 'Επανάληψη φακέλου' ή 'Επανάληψη κατηγορίας'.

- Επανάληψη όλων: Επανάληψη όλων των τραγουδιών.
- Επανάληψη τρέχων τραγουδιού: Η αναπαραγωγή του τρέχων τραγουδιού επαναλαμβάνεται.





- Επανάληψη φακέλου: Όλα τα τραγούδια στον τρέχον φάκελο επαναλαμβάνονται.
- Επανάληψη κατηγορίας: Επανάληψη όλων των τραγουδιών στην τρέχουσα κατηγορία.

Πληροφορία

Η λειτουργία **Επανάληψη Φακέλου** είναι διαθέσιμη μόνο όταν τα τραγούδια αναπαράγονται από την [File] κατηγορία κάτω από την [List].

Τυχαία Αναπαραγωγή

Επιλέξτε [Shuffle] για ενεργοποίηση/απενεργοποίηση αναπαραγωγής 'Τυχαία', 'Τυχαίος Φάκελος' ή 'Τυχαία κατηγορία'.

- Τυχαία: Τα τραγούδια αναπαράγονται με τυχαία σειρά.
- Τυχαίος Φάκελος: Τα τραγούδια στον τρέχον φάκελο αναπαράγονται με τυχαία σειρά.
- Τυχαία Κατηγορία: Τα τραγούδια στην τρέχουσα κατηγορία αναπαράγονται με τυχαία σειρά.

Μενού

Επιλέξτε [Menu], και επιλέξτε την επιθυμητή λειτουργία.

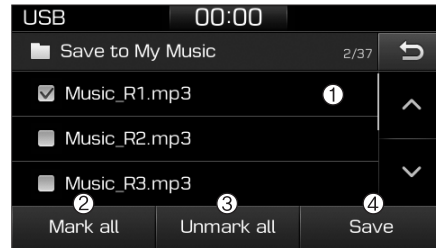

- Αποθήκευση στο My Music: Τραγούδια στο USB σας μπορούν να αποθηκευτούν στο My Music.

- (1) Αρχείο: Επιλέξτε ένα αρχείο για αποθήκευση.
- (2) Επιλογή όλων: Επιλέξτε όλα τα αρχεία.
- (3) Ξεμαρκάρισμα όλων: Αποεπιλογή όλων των αρχείων.

(4) Αποθήκευση: Αποθηκεύστε τα επιλεγμένα αρχεία.

- Επιλέξτε τα αρχεία που θέλετε να αποθηκεύσετε, και επιλέξτε [Save]. Αυτό αποθηκεύει τα αρχεία στο My Music.
- Η αποθήκευση ακυρώνεται αν κατά την διάρκεια της λαμβάνεται ή πραγματοποιείται μια κλήση.
- Μέχρι 6,000 αρχεία μπορεί να αποθηκευτούν.
- Το τρέχον αρχείο που αναπαράγεται στην συσκευή USB δεν μπορεί να αλλαχθεί την ώρα που αποθηκεύεται.
- Δεν μπορείτε να χρησιμοποιήσετε το My Music την ώρα που αποθηκεύεται.
- Μέχρι 700 MB μπορεί να αποθηκευτούν.
- Πληροφορία: Λεπτομερείς πληροφορίες του τρέχον τραγουδιού εμφανίζονται.
- Ρυθμίσεις Ήχου: Οι ρυθμίσεις ήχου μπορεί να αλλαχθούν.





i Πληροφορία

- Χρήση συσκευής iPod®

- Για να χρησιμοποιήσετε τη λειτουργία ελέγχου iPod® του ηχοσυστήματός σας, χρησιμοποιείτε το ειδικό καλώδιο που παρέχεται με το iPod® σας.
- Αν το iPod® είναι συνδεδεμένο με το αυτοκίνητο ενώ παίζει, μπορεί να ακουστεί ένας ήχος υψηλής στάθμης για περίπου 1-2 δευτερόλεπτα μετά τη σύνδεση. Αν είναι δυνατόν, συνδέστε το iPod στο αυτοκίνητο ενώ το iPod® δε λειτουργεί/είναι σε παύση.
- Συνδέστε το iPod® με το αυτοκίνητο στην κατάσταση ACC ON για να φορτίσει.
- Όταν συνδέετε με το καλώδιο του iPod®, σιγουρευτείτε ότι έχετε εισάγει τελείως την εισαγωγή καλωδίου.
- Όταν τα χαρακτηριστικά EQ μιας εξωτερικής συσκευής, όπως το iPod® και το ηχοσύστημα, είναι και τα δύο ενεργοποιημένα, τα εφέ EQ μπορεί να επικαλύψουν και να προκαλέσουν αλλοίωση και παραμόρφωση ήχου. Όποτε είναι δυνατό, απενεργοποιήστε το χαρακτηριστικό EQ μέσα στην εξωτερική συσκευή κατά τη διάρκεια χρήσης με σύνδεση με το ηχοσύστημα.

(Συνεχίζεται)

(Συνεχίζεται)

- Μπορεί να προκύψει θόρυβος όταν συνδεθεί ένα iPod® ή μια συσκευή AUX. Όταν δε χρησιμοποιείτε αυτές τις συσκευές, αποσυνδέστε τες για αποθήκευση.
- Όταν συνδέετε το ρεύμα του iPod® ή μιας συσκευής AUX στη πρίζα, αν παίζει η εξωτερική συσκευή, μπορεί να έχει ως αποτέλεσμα θόρυβο. Σε τέτοιες περιπτώσεις, αποσυνδέστε τη πρίζα πριν τη χρήση.
- Αναπήδηση ή λάθος λειτουργία μπορεί να προκύψει, ανάλογα με τα χαρακτηριστικά της συσκευής iPod®/iPhone®.
- Αν το iPhone® είναι συνδεδεμένο και με Ασύρματη Τεχνολογία Bluetooth® και με USB, μπορεί να μην ακούγεται σωστά ο ήχος. Στο iPhone®, επιλέξτε τη σύνδεση Dock ή την Ασύρματη Τεχνολογία Bluetooth® για να αλλάξετε την εξαγωγή ήχου (πηγή).
- Η λειτουργία iPod® δε μπορεί να λειτουργήσει όταν το iPod® δε μπορεί να αναγνωριστεί, εξαιτίας εκδοχών που δεν υποστηρίζουν τα πρωτόκολλα επικοινωνιών.

(Συνεχίζεται)

(Συνεχίζεται)

- Για Nano-συσκευές πέμπτης γενιάς, το iPod® μπορεί να μην αναγνωρίζεται όταν το επίπεδο της μπαταρίας είναι χαμηλό. Παρακαλούμε να φορτίζετε το iPod® για χρήση.
- Η σειρά Search/play που φαίνεται στη συσκευή iPod® μπορεί διαφέρει με τη σειρά που εμφανίζεται στο ηχοσύστημα.
- Αν το iPod® δυσλειτουργεί εξαιτίας ενός ελαττώματος της συσκευής iPod®, κάντε επαναφορά στο iPod® και δοκιμάστε ξανά. (Για να μάθετε περισσότερα, ανατρέξτε στο εγχειρίδιο του iPod® σας)
- Ορισμένα iPod®s μπορεί να μη συγχρονίζουν με το Σύστημα, ανάλογα με την έκδοση του. Αν αφαιρεθεί το Media πριν αναγνωριστεί, τότε το σύστημα μπορεί να μην επαναφέρει σωστά τη προηγούμενη λειτουργία. (δεν υποστηρίζεται η φόρτιση του iPad®)
- Καλώδια άλλα εκτός του ενός μέτρο καλώδιο που παρέχετε με τα iPod®/iPhone® προϊόντα μπορεί να μην αναγνωρίζονται.
- Όταν χρησιμοποιούνται άλλες μουσικές εφαρμογές στο iPod® σας, η λειτουργία συγχρονισμού συστήματος μπορεί να αποτύχει λόγω δυσλειτουργίας της iPod® εφαρμογής.





iPod®

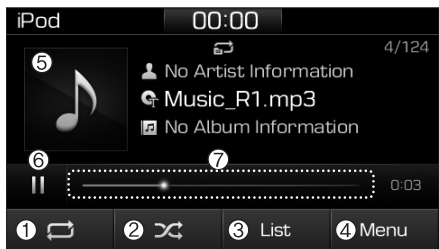

(1) Επανάληψη

Ενεργοποιεί/απενεργοποιεί την επανάληψη.

(2) Τυχαία Αναπαραγωγή

Ενεργοποιεί/απενεργοποιεί την τυχαία αναπαραγωγή.

(3) Λίστα

Δείτε μια λίστα όλων των τραγουδιών.

(4) Μενού

Περιηγηθείτε στην οθόνη του μενού.

(5) Εικόνα Άλμπουμ

Δείτε πληροφορίες τραγουδιών.

(6) Παύση

Παύση ή αναπαραγωγή μουσικής.

(7) Πρόσδος αναπαραγωγής

Επιλέξτε να μεταβείτε στο επιθυμητό σημείο.

Αναπαραγωγή

- Συνδέστε το iPod® σας στη θύρα USB, πιέστε το πλήκτρο **[MEDIA]** και επιλέξτε **[iPod]**.

Αλλαγή τραγουδιών

- Πιέστε το πλήκτρο **[SEEK/TRACK]** για αναπαραγωγή του προηγούμενου ή επόμενου τραγουδιού.
- Πιέστε και κρατήστε το πλήκτρο **[SEEK/TRACK]** για να πάτε πίσω ή μπροστά το τρέχων τραγούδι.
- Αναζητείστε τραγούδια γυρίζοντας το κουμπί **TUNE** και πιέστε το κουμπί για αναπαραγωγή.

Επιλογή τραγουδιών από μία λίστα

Επιλέξτε **[List]** για να δείτε μια λίστα διαθέσιμων τραγουδιών για αναπαραγωγή.

Επιλέξτε και αναπαράγετε το επιθυμητό τραγούδι.

Επανάληψη αναπαραγωγή

Επιλέξτε **[Repeat]** για ενεργοποίηση ή απενεργοποίηση 'Επανάληψη κατηγορίας', 'Επανάληψη τρέχων τραγουδιού'.

- Επανάληψη κατηγορίας: Επανάληψη όλων των τραγουδιών στην τρέχουσα κατηγορία.
- Επανάληψη τρέχων τραγουδιού: Η αναπαραγωγή του τρέχων τραγουδιού επαναλαμβάνεται.

Τυχαία Αναπαραγωγή

Επιλέξτε **[Shuffle]** για ενεργοποίηση/απενεργοποίηση αναπαραγωγής 'Τυχαία Κατηγορία'.

- Τυχαία Κατηγορία: Τα τραγούδια στην τρέχουσα κατηγορία αναπαράγονται με τυχαία σειρά.

Μενού

Πιέστε το πλήκτρο **[MENU]**, και επιλέξτε την επιθυμητή λειτουργία.

- Πληροφορία: Λεπτομερείς πληροφορίες του τρέχων τραγουδιού εμφανίζονται.
- Ρυθμίσεις Ήχου: Οι ρυθμίσεις ήχου μπορούν να αλλαχθούν.





Σύστημα Πολυμέσων

Όταν λειτουργούν άλλες μουσικές εφαρμογές

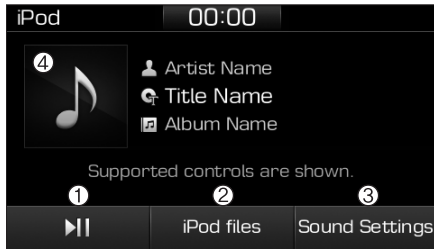

Όταν αποθηκευμένα τραγούδια στο iPod® σας αναπαράγονται μέσω ξεχωριστής μουσικής εφαρμογής, η ακόλουθη οθόνη εμφανίζεται.

- (1) Play/Pause: Παύση ή αναπαραγωγή μουσικής.
- (2) iPod files: Αναπαραγωγή μουσικών αρχείων αποθηκευμένα στο iPod® σας.
- (3) Ρυθμίσεις Ήχου: Οι ρυθμίσεις ήχου μπορούν να αλλάξουν.
- (4) Εικόνα Άλμπουμ: Δείτε πληροφορίες τραγουδιών.

i Πληροφορία

Η λειτουργία δεν μπορεί να εκτελεστεί σωστά λόγω δυσλειτουργίας των iPod® εφαρμογών.

4-58

Αναπαραγωγή iPod αρχείων

- Επιλέξτε [iPod files] για αναπαραγωγή τραγουδιών αποθηκευμένα στο iPod® σας.

Αν δεν υπάρχουν τραγούδια αποθηκευμένα στο iPod® σας, το [iPod files] είναι απενεργοποιημένο.

i Πληροφορία

- Χρήση Bluetooth® (BT) Ήχου

- Η λειτουργία Bluetooth® Audio μπορεί μόνο να χρησιμοποιηθεί όταν ένα ενεργοποιημένο Bluetooth® τηλέφωνο είναι συνδεδεμένο. Μόνο συσκευές που υποστηρίζουν Bluetooth® audio μπορούν να χρησιμοποιηθούν.
- Όταν το ενεργοποιημένο Bluetooth® τηλέφωνο αποσυνδεθεί κατά τη διάρκεια της αναπαραγωγής, η μουσική σταματάει.
- Όταν χρησιμοποιούνται τα πλήκτρα TRACK UP/DOWN κατά τη διάρκεια αναπαραγωγής μέσω Bluetooth® audio, ένας πεταχτός ήχος ή

διακοπές ήχου μπορεί να συμβούν, ανάλογα με την συσκευή του κινητού τηλεφώνου.

- Ανάλογα με το μοντέλο του κινητού τηλεφώνου, η λειτουργία ροή ήχου μπορεί να μην υποστηρίζεται.
- Όταν πραγματοποιείται ή λαμβάνεται μια κλήση την ώρα που παίζει μουσική στη λειτουργία Bluetooth® Audio, η κλήση μπορεί να μπερδευτεί με την μουσική.
- Επιστρέφοντας στην λειτουργία Bluetooth® Audio αφού τερματίσετε μια κλήση, η αναπαραγωγή μπορεί να μην συνεχίσει αυτόματα για κάποια μοντέλα κινητών τηλεφώνων.





ΣΗΜΕΙΩΣΗ

- Το Bluetooth® Handsfree είναι μια λειτουργία που επιτρέπει στους οδηγούς να οδηγούν με ασφάλεια. Αν συνδέσετε τη κεντρική κονσόλα με ένα κινητό με Bluetooth®, επιτρέπει στον οδηγό να δεχτεί κλήσεις και να χρησιμοποιήσει επαφές με ευκολία. Πριν χρησιμοποιήσετε το Bluetooth®, διαβάστε με προσοχή τα περιεχόμενα σε αυτό το εγχειρίδιο οδηγιών.
- Υπερβολική χρήση ή λειτουργίες ενώ οδηγείτε, μπορεί να προκαλέσουν απρόσεκτη οδήγηση και να προκληθούν ατυχήματα.
- Αποφύγετε την υπερβολική χρήση, ενώ οδηγείτε.
- Αν κοιτάτε την οθόνη για μεγάλη χρονική περίοδο είναι επικίνδυνο και μπορεί να προκληθούν ατυχήματα.
- Όταν οδηγείτε να κοιτάτε την οθόνη για μικρή χρονική περίοδο.

Bluetooth® (BT) Ήχος

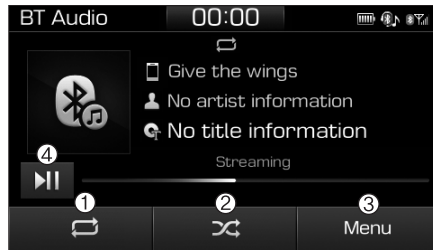

(1) Επανάληψη

Ενεργοποιεί/απενεργοποιεί την επανάληψη.

(2) Τυχαία αναπαραγωγή

Ενεργοποιεί/απενεργοποιεί την τυχαία αναπαραγωγή.

(3) Μενού

Περιηγηθείτε στην οθόνη του μενού.

(4) Αναπαραγωγή/Παύση

Παύση ή αναπαραγωγή μουσικής.

i Πληροφορία

- Κάποια κινητά τηλέφωνα μπορεί να μην υποστηρίζουν συγκεκριμένες λειτουργίες.

- Η ένταση του Bluetooth® ήχου συγχρονίζεται με την ένταση του κινητού τηλεφώνου.

Αναπαραγωγή

- Πιέστε το πλήκτρο [MEDIA] και επιλέξτε [BT Audio].

Αλλαγή τραγουδιών

- Πιέστε το πλήκτρο [SEEK/TRACK] για αναπαραγωγή του προηγούμενου ή επόμενου τραγουδιού.

i Πληροφορία

Κάποια κινητά τηλέφωνα μπορεί να μην υποστηρίζουν αυτή τη λειτουργία.

Επανάληψη αναπαραγωγής

Επιλέξτε [Repeat] για ενεργοποίηση ή απενεργοποίηση 'Επανάληψη όλων', 'Επανάληψη τρέχον τραγουδιού' ή 'Επανάληψη Κατηγορίας'.

- Επανάληψη όλων: Επανάληψη όλων των τραγουδιών.
- Επανάληψη τρέχον τραγουδιού: Επανάληψη αναπαραγωγής του τρέχον τρέχον τραγουδιού.
- Επανάληψη Κατηγορίας: Επανάληψη όλων των τραγουδιών στη τρέχουσα κατηγορία.



Σύστημα Πολυμέσων

i Πληροφορία

Η λειτουργία επανάληψη αναπαραγωγής ασκείται, ανάλογα με την λειτουργία της συνδεδεμένης Bluetooth® συσκευής.

Τυχαία Αναπαραγωγή

Επιλέξτε [Shuffle] για ενεργοποίηση/ απενεργοποίηση αναπαραγωγής 'Τυχαία', 'Τυχαία κατηγορία'.

- **Σ** Τυχαία: Τα τραγούδια αναπαράγονται με τυχαία σειρά.
- **Σ** Τυχαία Κατηγορία: Τα τραγούδια στην τρέχουσα κατηγορία αναπαράγονται με τυχαία σειρά.

i Πληροφορία

Η λειτουργία τυχαίας αναπαραγωγής ασκείται, ανάλογα με την λειτουργία της συνδεδεμένης Bluetooth® συσκευής.

Μενού

Πιέστε το πλήκτρο [MENU] και επιλέξτε την επιθυμητή λειτουργία.

- Συνδέσεις: Η τρέχουσα συνδεδεμένη Bluetooth® συσκευή μπορεί να αλλαχθεί.
- Πληροφορία: Λεπτομερείς πληροφορίες του τρέχον τραγουδιού εμφανίζονται.
- Ρυθμίσεις Ήχου: Οι ρυθμίσεις ήχου μπορούν να αλλαχθούν.

4-60

AUX



Λειτουργία AUX

- Πιέστε το πλήκτρο [MEDIA] και επιλέξτε [AUX].
- Συνδέστε την εξωτερική συσκευή στον ακροδέκτη AUX για την λειτουργία AUX.

(1) Ρυθμίσεις Ήχου: Οι ρυθμίσεις ήχου μπορούν να αλλαχθούν.

My Music

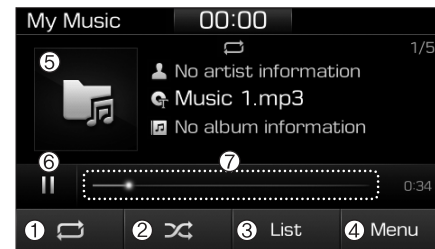

(1) Επανάληψη

Ενεργοποίηση/απενεργοποίηση επανάληψης.

(2) Τυχαία Αναπαραγωγή

Ενεργοποίηση/απενεργοποίηση τυχαίας αναπαραγωγής.

(3) Λίστα

Δείτε μια λίστα όλων των τραγουδιών.

(4) Μενού

Περιηγηθείτε στην οθόνη του μενού.

(5) Εικόνα Άλμπουμ

Δείτε πληροφορίες τραγουδιών.





(6) Παύση

Παύση ή αναπαραγωγή μουσικής.

(7) Πρόοδος αναπαραγωγής

Επιλέξτε να μεταβείτε στο επιθυμητό σημείο.

Αναπαραγωγή

Πιέστε το πλήκτρο **[MEDIA]** και επιλέξτε **[My Music]**.

- Το My Music δεν μπορεί να επιλεγθεί, αν δεν περιέχει μουσική.
- Ελέγξτε το περιεχόμενο του δίσκου USB πριν αποθηκεύσετε μουσική στο My Music.

Αλλαγή τραγουδιών

Πιέστε το πλήκτρο **[SEEK/TRACK]** για αναπαραγωγή του προηγούμενου ή επόμενου τραγουδιού.

- Πιέστε και κρατήστε το πλήκτρο **[SEEK/TRACK]** για να πάτε πίσω ή μπροστά το τρέχων τραγούδι.
- Αναζητείστε τραγούδια γυρίζοντας το κουμπί **TUNE** και πιέστε το κουμπί για αναπαραγωγή.

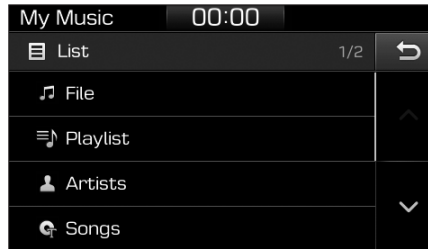

Επιλογή τραγουδιών από μία λίστα

Επιλέξτε **[List]** για να δείτε μια λίστα διαθέσιμων τραγουδιών για αναπαραγωγή.

Επιλέξτε και αναπαράγετε το επιθυμητό τραγούδι.

Επανάληψη Αναπαραγωγής

Επιλέξτε **[Repeat]** για ενεργοποίηση ή απενεργοποίηση 'Επανάληψη όλων', 'Επανάληψη τρέχων τραγουδιού' ή 'Επανάληψη Κατηγορίας'.

- Επανάληψη όλων: Επανάληψη όλων των τραγουδιών.
- Επανάληψη τρέχων τραγουδιού: Επανάληψη αναπαραγωγής του τρέχων τραγουδιού.
- Επανάληψη Κατηγορίας: Επανάληψη όλων των τραγουδιών στη τρέχουσα κατηγορία.

Τυχαία Αναπαραγωγή

Επιλέξτε **[Shuffle]** για ενεργοποίηση/απενεργοποίηση αναπαραγωγής 'Τυχαία', 'Τυχαία κατηγορία'.

- Τυχαία: Τα τραγούδια αναπαράγονται με τυχαία σειρά.
- Τυχαία Κατηγορία: Τα τραγούδια στην τρέχουσα κατηγορία αναπαράγονται με τυχαία σειρά.

Μενού

Επιλέξτε **[Menu]**, και επιλέξτε την επιθυμητή λειτουργία.

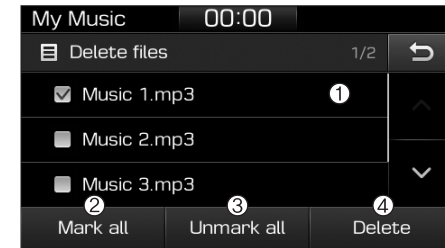

- Διαγραφή αρχείων: Μπορείτε να διαγράψετε αρχεία από το My Music.

- (1) Αρχείο: Επιλέξτε αποθηκευμένο αρχείο.
- (2) Επιλογή όλων: Επιλογή όλων των αρχείων .
- (3) Αποεπιλογή όλων: Αποεπιλογή όλων των αρχείων.



Σύστημα Πολυμέσων

(4) Διαγραφή: Διαγραφή των επιλεγμένων αρχείων.

- Επιλέξτε το αρχείο για διαγραφή, μετά επιλέξτε [Delete] για να το διαγράψετε.
- Η διαγραφή ακυρώνεται αν λαμβάνεται ή πραγματοποιείται κλήσεις κατά τη διάρκεια της διαγραφής.
- Προσθήκη σε Playlist: Τραγούδια που αναπαράγετε συχνά μπορούν να συνδυαστούν σε μια [Playlist].
 - Τραγούδια μπορούν να αναπαραχθούν από την [Playlist].
- Πληροφορία: Λεπτομερείς πληροφορίες του τρέχον τραγουδιού εμφανίζονται.
- Ρυθμίσεις Ήχου: Οι ρυθμίσεις ήχου μπορεί να αλλάξουν.

Διαγραφή από playlist

Όταν ένα τραγούδι από την playlist αναπαράγεται, επιλέξτε [MENU] και επιλέξτε [Delete from playlist].

Επιλέξτε το τραγούδι για διαγραφή, μετά επιλέξτε [Delete].

Τηλέφωνο

i Πληροφορία - Χρήση Bluetooth® (BT) Τηλέφωνο

- Το Bluetooth® αναφέρετε σε μικρής εμβέλειας ασύρματη δικτύωση, που χρησιμοποιεί μια συχνότητα 2.4GHz ~ 2.48GHz για να συνδέσει διάφορες συσκευές μέσα σε συγκεκριμένη απόσταση.
- Το Bluetooth® υποστηρίζεται από υπολογιστές, εξωτερικές συσκευές, τηλέφωνα με Bluetooth®, PDAs, διάφορες ηλεκτρονικές συσκευές και περιβάλλοντα αυτοκινήτων και επιτρέπει σε δεδομένα να μεταδίδονται σε υψηλές ταχύτητες χωρίς να χρειάζεται να χρησιμοποιήσετε ένα καλώδιο σύνδεσης.
- Το Bluetooth® Handsfree αναφέρετε σε μια συσκευή που επιτρέπει στον χρήστη να κάνει εύκολα κλήσεις με τη χρήση κινητών με Bluetooth® μέσω του ηχοσυστήματος.
- Το Bluetooth® Handsfree μπορεί να μην υποστηρίζεται από ορισμένα κινητά.

(Συνεχίζεται)

(Συνεχίζεται)

- Όταν το Bluetooth® είναι συνδεδεμένο και επιχειρείται να κάνετε κλήσεις μέσω συνδεδεμένο τηλεφώνου από έξω από το αυτοκίνητο, η κλήση συνδέεται μέσω της λειτουργίας Bluetooth® Handsfree του αυτοκινήτου.
- Παρακαλώ σιγουρευτείτε να αποσυνδέσετε την λειτουργία Bluetooth® Handsfree μέσω της Bluetooth® συσκευής ή της οθόνης του ηχοσυστήματος.



Μέτρα ασφαλείας

- Το Bluetooth® Handsfree είναι μια λειτουργία που επιτρέπει στους οδηγούς να οδηγούν με ασφάλεια. Αν συνδέσετε τη κεντρική κονσόλα με ένα κινητό με Bluetooth®, επιτρέπει στον οδηγό να δεχτεί κλήσεις και να χρησιμοποιήσει επαφές με ευκολία. Πριν χρησιμοποιήσετε το Bluetooth®, διαβάστε με προσοχή τα περιεχόμενα σε αυτό το εγχειρίδιο οδηγίων.
- Υπερβολική χρήση ή λειτουργίες ενώ οδηγείτε, μπορεί να προκαλέσουν απρόσεκτη οδήγηση και να προκληθούν ατυχήματα. Αποφύγετε την υπερβολική χρήση, ενώ οδηγείτε.
- Αν κοιτάτε την οθόνη για μεγάλη χρονική περίοδο είναι επικίνδυνο και μπορεί να προκληθούν ατυχήματα. Όταν οδηγείτε να κοιτάτε την οθόνη για μικρή χρονική περίοδο.

Προφυλάξεις όταν συνδέεται συσκευές Bluetooth®

- Το αυτοκίνητο υποστηρίζει τις ακόλουθες Bluetooth® λειτουργίες. Κάποιες συσκευές Bluetooth® μπορεί να μην υποστηρίζουν κάποιες λειτουργίες.
 - 1) Bluetooth® Handsfree τηλεφωνικές κλήσεις
 - 2) Λειτουργίες κατά την διάρκεια μιας κλήσης (Προσωπικό, Έναλλαγή, Πλήκτρα έντασης μικροφώνου)
 - 3) Λήψη ιστορικού κλήσεων που είναι αποθηκευμένο στην συσκευή Bluetooth®
 - 4) Λήψη επαφών που είναι αποθηκευμένες στην συσκευή Bluetooth®
 - 5) Αυτόματη λήψη επαφών/ιστορικό κλήσεων όταν συνδέεται το Bluetooth®
 - 6) Αυτόματη σύνδεση Bluetooth® συσκευών όταν εκκινείτε το αυτοκίνητο
 - 7) Αναπαραγωγή Bluetooth® Ήχου
- Πριν συνδέσετε το ηχοσύστημα στην συσκευή σας, σιγουρευτείτε ότι η συσκευή σας υποστηρίζει Bluetooth®.

- Ακόμα και αν το τηλέφωνο υποστηρίζει Bluetooth®, το τηλέφωνο δε θα βρεθεί κατά τη διάρκεια της αναζήτησης συσκευών αν έχει ρυθμιστεί να είναι σε κρυφή κατάσταση ή αν είναι απενεργοποιημένο το Bluetooth® πριν από την εύρεση/σύνδεση με τη κεντρική μονάδα.
- Σταθμεύστε το αυτοκίνητο πριν συνδέσετε τη κεντρική μονάδα με το κινητό τηλέφωνο.
- Αν μια σύνδεση Bluetooth® χαθεί λόγω ασυνήθιστων συνθηκών ενώ μια συσκευή Bluetooth® είναι συνδεδεμένη (υπέρβαση εμβέλειας επικοινωνίας, απενεργοποίηση συσκευής, σφάλματα επικοινωνίας, κτλ.), η αποσυνδεδεμένη συσκευή Bluetooth® αναζητείται και αυτόματα επανασυνδέεται.
- Αν δε θέλετε αυτόματη σύνδεση με τη συσκευή Bluetooth®, απενεργοποιήστε τη λειτουργία Bluetooth® στο κινητό σας τηλέφωνο.
- Η ένταση και ποιότητα ήχου του Handsfree, μπορεί να διαφέρει, ανάλογα με το κινητό τηλέφωνο.



Σύστημα Πολυμέσων

- Η σύνδεση Bluetooth® μπορεί να αποσυνδεθεί περιοδικά σε μερικά τηλέφωνα. Ακολουθήστε αυτά τα βήματα και ξαναπροσπαθήστε.

- 1) Απενεργοποιείτε την λειτουργία Bluetooth® στην συσκευή Bluetooth® ➔ Ενεργοποιείτε και ξανά δοκιμάστε.
- 2) Διαγράψτε την καταχωρημένη συσκευή και από το ηχοσύστημα και από την συσκευή Bluetooth®, μετά καταχωρίστε ξανά.
- 3) Απενεργοποιείτε την Bluetooth® συσκευή σας ➔ Ενεργοποιείτε την και ξανά δοκιμάστε.
- 4) Αφαιρέστε τη μπαταρία της συσκευής Bluetooth®, κάντε επανεκκίνηση και μετά ξαναδοκιμάστε.
- 5) Επανεκκινήστε το αυτοκίνητο και ξαναδοκιμάστε.

Καταχώρηση μιας συσκευής Bluetooth®

Πληροφορίες για καταχώρηση συσκευές Bluetooth®

- Η καταχώρηση αναφέρεται ως η διαδικασία της καταχώρησης Bluetooth® κινητών τηλεφώνων ή Bluetooth® συσκευών με το ηχοσύστημα πριν την σύνδεση. Αυτό είναι μια απαραίτητη διαδικασία για Bluetooth® σύνδεση και χρήση.
- Μέχρι και 5 συσκευές μπορούν να καταχωρηθούν.
- Η καταχώρηση συσκευής Bluetooth® δεν επιτρέπεται όταν το αυτοκίνητο κινείται.

Καταχώρηση της πρώτης συσκευής Bluetooth®

Πιέστε το πλήκτρο **[PHONE]** στο ηχοσύστημα ή το πλήκτρο **[CALL]** στο τηλεχειριστήριο τιμονιού ➔ Αναζητήστε για το αυτοκίνητο από την συσκευή Bluetooth®, και καταχωρήστε ➔ Εισάγεται τον κωδικό στην συσκευή Bluetooth® ή εγκρίνεται τον κωδικό ➔ Η καταχώρηση Bluetooth® ολοκληρώθηκε.

1. Αν πιέσετε το πλήκτρο **[PHONE]** στο ηχοσύστημα ή το πλήκτρο **[CALL]** στο τηλεχειριστήριο τιμο-

νιού, η ακόλουθη οθόνη εμφανίζεται. Οι συσκευές τώρα μπορούν να καταχωρηθούν.



- (1) Όνομα Αυτοκινήτου: Όνομα που αναζητείται στη συσκευή Bluetooth®.

i Πληροφορία

Το όνομα του αυτοκινήτου είναι ένα στην παραπάνω εικόνα είναι ένα παράδειγμα. Αναφερθείτε στη συσκευή σας για το πραγματικό όνομα αυτής.

2. Αναζητήστε για διαθέσιμες συσκευές Bluetooth® στο μενού Bluetooth® της συσκευής σας (κινητό τηλέφωνο, κτλ.).
3. Επιβεβαιώστε ότι το όνομα του αυτοκινήτου στη συσκευή Bluetooth® σας ταιριάζει με το όνομα αυτοκινήτου που φαίνεται στην οθόνη του ηχοσυστήματος, μετά επιλέξτε το.





- 4-1. Για συσκευές που απαιτούν εισαγωγή κωδικού, μια οθόνη εισαγωγής κωδικού εμφανίζεται στην Bluetooth® συσκευή σας.
- Εισάγεται τον κωδικό '0000', στην Bluetooth® συσκευή σας.
- 4-2. Για συσκευές που απαιτούν επιβεβαίωση κωδικού, η ακόλουθη οθόνη εμφανίζεται στο ηχοσύστημα. Ένας 6-ψήφιος κωδικός εμφανίζεται στην οθόνη της Bluetooth® συσκευής σας.

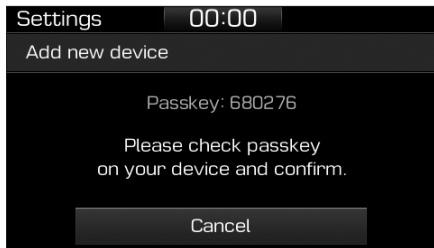

- Αφού επιβεβαιώσετε ότι ο 6-ψήφιος κωδικός στην οθόνη του ηχοσυστήματος και στην Bluetooth® συσκευή σας είναι ίδιοι, επιλέξτε [OK] στην Bluetooth® συσκευή σας.

i Πληροφορία

Ο 6-ψήφιος κωδικός στην παραπάνω εικόνα είναι ένα παράδειγμα. Αναφερθείτε στο αυτοκίνητο σας για τον πραγματικό κωδικό.

Καταχώρηση δεύτερης συσκευής Bluetooth®

Πιέστε το πλήκτρο [SETUP] στο ηχοσύστημα ➔ Επιλέξτε [Bluetooth] ➔ Επιλέξτε [Connections] ➔ Επιλέξτε [Add new].

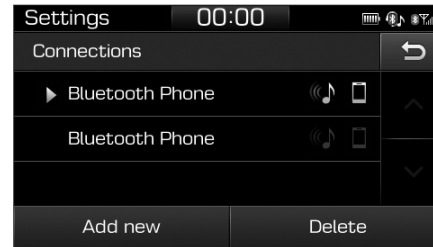

- Η διαδικασία καταχώρησης από αυτό το σημείο και μετά είναι ολόγεια με την διαδικασία [Καταχώρησης της πρώτης συσκευής].

i Πληροφορία

- Η κατάσταση αναμονής Bluetooth® διαρκεί για τρία λεπτά. Αν μια συσκευή δεν καταχωρηθεί μέσα σε τρία λεπτά, η καταχώρηση ακυρώνεται. Ξανά ξεκινήστε από την αρχή.
- Στις περισσότερες συσκευές Bluetooth®, μια σύνδεση δημιουργείται αυτόματα μετά την καταχώρηση. Κάποιες συσκευές, ωστόσο, ξεχωριστή επιβεβαίωση όταν συνδέονται μετά την καταχώρηση. Σιγουρευτείτε να ελέγξετε την Bluetooth® συσκευή σας μετά την καταχώρηση για να επιβεβαιώσετε ότι έχει συνδεθεί.



Σύστημα Πολυμέσων

Σύνδεση Bluetooth® συσκευών

Αν δεν υπάρχουν συνδεδεμένες συσκευές

Πιέστε το πλήκτρο **[PHONE]** στο ηχοσύστημα ή το πλήκτρο **[CALL]** στο τηλεχειριστήριο τιμονιού ➔ Λίστα καταχωρημένων συσκευών Bluetooth® ➔ Επιλέξτε την επιθυμητή συσκευή Bluetooth® από την λίστα ➔ Συνδέστε Bluetooth®.

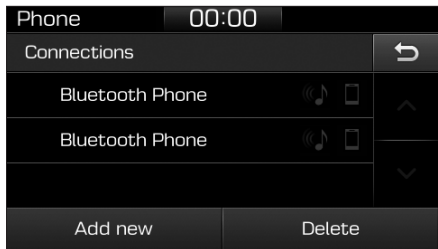

Αν υπάρχουν συνδεδεμένες συσκευές

Πιέστε το πλήκτρο **[PHONE]** στο ηχοσύστημα ➔ Επιλέξτε **[Settings]** ➔ Επιλέξτε **[Connections]** ➔ Επιλέξτε Bluetooth® συσκευές για σύνδεση ➔ Επιλέξτε **[Connect]** ➔ Συνδέστε Bluetooth®.

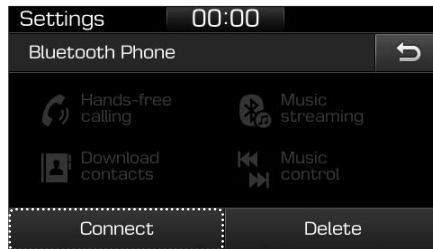

i Πληροφορία

- Μπορείτε να συνδέσετε μόνο μία συσκευή Bluetooth® τη φορά.
- Δεν μπορείτε να καταχωρήσετε άλλες συσκευές, όταν μια συσκευή Bluetooth® συνδέεται.

Αποδοχή/απόρριψη κλήσεων

Λήψη τηλεφωνικών κλήσεων όταν το Bluetooth® είναι συνδεδεμένο.



- (1) Όνομα καλούντος: Αν ο αριθμός του καλούντος είναι στις επαφές σας, το αντίστοιχο όνομα εμφανίζεται.
- (2) Εισερχόμενος αριθμός τηλεφώνου: Εμφανίζεται ο εισερχόμενος αριθμός τηλεφώνου.
- (3) Αποδοχή: Αποδοχή κλήσης.
- (4) Απόρριψη: Απόρριψη κλήσης.





i Πληροφορία

- Όταν εμφανίζεται η οθόνη εισερχόμενης κλήσης, η λειτουργία ήχου και η οθόνη ρυθμίσεων δεν μπορεί να εμφανιστεί. Μόνο η ένταση ήχου της κλήσης υποστηρίζεται.
- Κάποιες συσκευές Bluetooth® μπορεί να μην υποστηρίζουν την λειτουργία απόρριψης κλήσεων.
- Κάποιες συσκευές Bluetooth® μπορεί να μην υποστηρίζουν την λειτουργία εμφάνισης αριθμός τηλεφώνου.

Λειτουργίες κατά τη διάρκεια κλήσεων

Εισερχόμενη κλήση με συνδεδεμένο Bluetooth® ➔ Επιλέξτε [Accept].

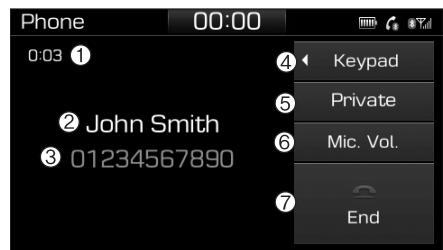

- (1) Διάρκεια κλήσης: Εμφάνιση διάρκειας κλήσης.
- (2) Όνομα καλούντος: Αν ο αριθμός του καλούντος είναι στις επαφές σας, το αντίστοιχο όνομα εμφανίζεται.
- (3) Εισερχόμενος αριθμός τηλεφώνου: Εμφανίζεται ο εισερχόμενος αριθμός τηλεφώνου.
- (4) Πληκτρολόγιο: Εμφάνιση αριθμητικού πληκτρολόγιου για εισαγωγή Υπηρεσίας Αυτόματης Απάντησης.
- (5) Προσωπικό: Η κλήση μεταφέρεται στο κινητό τηλέφωνο.
- (6) Ένταση Μικροφώνου: Προσαρμογή έντασης εξερχόμενου ήχου.
- (7) Τερματισμός: Τερματισμός κλήσης.

i Πληροφορία

- Κάποιες συσκευές Bluetooth® μπορεί να μην υποστηρίζουν την λειτουργία Προσωπικό.
- Η ένταση εξερχόμενου ήχου μπορεί να διαφέρει ανάλογα με τον τύπο της συσκευής Bluetooth®. Αν η ένταση εξερχόμενης φωνής είναι πολύ υψηλή ή χαμηλή, προσαρμόστε την ένταση του μικροφώνου.

Αγαπημένα

Πιέστε το πλήκτρο **[PHONE]** στο ηχοσύστημα ➔ Επιλέξτε [Favourites] ➔ Εμφάνιση λίστα αγαπημένων.



- (1) Λίστα αγαπημένων: Μια λίστα με καταχωρημένα αγαπημένα εμφανίζεται.

Συνδέει μια κλήση αν επιλεγθεί.



Σύστημα Πολυμέσων

- (2) Προσθήκη στα αγαπημένα: Προσθήκη ληφθέντος αριθμού τηλεφώνου στα αγαπημένα.
- (3) Διαγραφή: Διαγραφή ενός αποθηκευμένου.

i Πληροφορία

- Έως 20 αγαπημένα μπορούν να αποθηκευτούν για κάθε συνδεδεμένη Bluetooth® συσκευή.
- Μπορείτε να έχετε πρόσβαση στα αγαπημένα όταν η Bluetooth® συσκευή από την οποία καταχωρήθηκαν είναι συνδεδεμένη.
- Το ηχοσύστημα δεν κάνει λήψη των αγαπημένων από συσκευές Bluetooth®. Θα πρέπει πρόσφατα να αποθηκεύσετε τα αγαπημένα πριν τη χρήση.
- Για να προστεθούν στα αγαπημένα, θα πρέπει να γίνει λήψη των επαφών πρώτα.
- Αποθηκευμένα αγαπημένα δεν ενημερώνονται ακόμα κι αν οι επαφές της συνδεδεμένης Bluetooth® συσκευής έχουν αλλάξει. Σ' αυτή την περίπτωση, θα πρέπει να διαγραφούν τα αγαπημένα και να προστεθούν ξανά.

Ιστορικό κλήσεων

Πιέστε το πλήκτρο **[PHONE]** στο ηχοσύστημα ➔ Επιλέξτε **[Call history]** ➔ Το ιστορικό κλήσεων εμφανίζεται.



- (1) Ιστορικό κλήσεων: Εμφάνιση η ληφθείσα λίστα του ιστορικό κλήσεων.
Σύνδεση μιας κλήσης αν επιλεγθεί.
- (2) Ταξινόμηση: Ταξινόμηση κατά όλες κλήσεις, εισερχόμενες κλήσεις, εισερχόμενες κλήσεις ή αναπάντητες κλήσεις.
- (3) Λήψη: Λήψη ιστορικού κλήσεων από συνδεδεμένη συσκευή Bluetooth®.

i Πληροφορία

- Έως 50 εξερχόμενες, εισερχόμενες και αναπάντητες κλήσεις αποθηκεύονται.

- Όταν γίνεται λήψη του τελευταίου ιστορικό κλήσεων, το υπάρχον ιστορικό κλήσεων διαγράφεται.

Επαφές

Πιέστε το πλήκτρο **[PHONE]** στο ηχοσύστημα ➔ Επιλέξτε **[Contacts]** ➔ Επιλέξτε γράμμα (ABC) ➔ Επαφές εμφανίζονται.



- (1) Επαφές: Εμφάνιση ληφθέντων επαφών.
Σύνδεση κλήσης όταν επιλεγθεί.
- (2) Λήψη: Λήψη επαφών από συνδεδεμένη συσκευή Bluetooth®.





i Πληροφορία

- Έως και 2,000 επαφές μπορούν να αποθηκευτούν.
- Σε μερικές περιπτώσεις, πρόσθετη επιβεβαίωση είναι απαραίτητη από την Bluetooth® συσκευή σας όταν γίνεται λήψη των επαφών. Αν η λήψη των επαφών ήταν ανεπιτυχής, συμβουλευτείτε τις ρυθμίσεις της Bluetooth® συσκευής σας ή την οθόνη του ηχοσυστήματος για έγκριση της λήψης.
- Επαφές χωρίς αριθμούς τηλεφώνου δεν θα εμφανίζονται.

Καντράν

Πιέστε το πλήκτρο **[PHONE]** στο ηχοσύστημα ➔ Επιλέξτε **[Dial]**.



- (1) Παράθυρο εισαγωγής αριθμού τηλεφώνου: Εμφάνιση εισαγωγής αριθμού τηλεφώνου με πληκτρολόγιο.
- (2) Καθαρισμός
 - Επιλέξτε για να διαγράψετε μεμονωμένα ψηφία.
 - Πιέστε και κρατήστε για να διαγράψετε ολόκληρο τον αριθμό τηλεφώνου.
- (3) Πληκτρολόγιο: Εισαγωγή αριθμού τηλεφώνου.
- (4) Όνομα Bluetooth® Τηλεφώνου
 - Το όνομα της συνδεδεμένης Bluetooth® συσκευής εμφανίζεται.

- Επαφές που αντιστοιχίζουν οι αριθμοί/γράμματα τους εμφανίζονται.

(5) Κλήση

- Εισέρθετε και επιλέξτε έναν αριθμό τηλεφώνου για να καλέσετε.
- Επιλέξτε χωρίς να εισάγετε κάποιον αριθμό τηλεφώνου για να δείτε τις πιο πρόσφατες κλήσεις.

Ρυθμίσεις

Πιέστε το πλήκτρο **[PHONE]** στο ηχοσύστημα ➔ Επιλέξτε **[Settings]**.

- Για ρυθμίσεις τηλεφώνου, αναφερθείτε στη σελίδα Ρυθμίσεις.



Σύστημα Πολυμέσων

Ρυθμίσεις

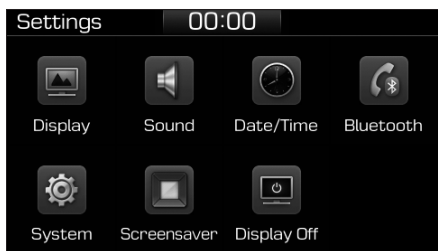

Πρόσβαση σε ρυθμίσεις Οθόνη, Ήχος, Ημερομηνία/Ωρα, Bluetooth, Σύστημα, Προφύλαξη Οθόνης και Απενεργοποίηση Οθόνης.

Πιέστε το πλήκτρο **[SETUP]** στο ηχοσύστημα.

Οθόνη

Πιέστε το πλήκτρο **[SETUP]** στο ηχοσύστημα ➔ Επιλέξτε [Display].

- Λειτουργία εξασθένησης φωτεινότητας: Η φωτεινότητα της οθόνης του ηχοσυστήματος μπορεί να προσαρμοστεί στην ώρα της μέρας.

- Φωτεινότητα: Η φωτεινότητα της οθόνης του ηχοσυστήματος μπορεί να αλλάχθει.
- Κύλιση κειμένου: Αν το κείμενο είναι μεγάλο για να εμφανιστεί στην οθόνη, ενεργοποιείτε την λειτουργία κύλισης κειμένου. (αν έχει τοποθετηθεί)

Ήχος

Πιέστε το πλήκτρο **[SETUP]** στο ηχοσύστημα ➔ Επιλέξτε [Sound].

- Θέση: Η ισορροπία του ήχου και η μετατόπιση του μπορούν να προσαρμοστούν.
- Ισοσταθμιστής: Οι αποχρώσεις του ήχου μπορούν να προσαρμοστούν.
- Προτεραιοποίηση αισθητήρων όπως παρκαρίσματος: Αυτόματη μείωση της έντασης του ήχου όταν βάζετε όπισθεν.
- Εξαρτώμενη ένταση ήχου από ταχύτητα: Αυτόματη προσαρμογή έντασης του ήχου βάσει της ταχύτητας του αυτοκινήτου.
- Μπιπ: Επιλέξτε αν θέλετε να ακούγεται ένα μπιπ κάθε φορά που αγγίζετε την οθόνη.

Ημερομηνία/Ωρα

Πιέστε το πλήκτρο **[SETUP]** στο ηχοσύστημα ➔ Επιλέξτε [Date/Time].

- Ρύθμιση ώρας: Ρυθμίστε την ώρα που εμφανίζεται στην οθόνη.
- Μορφή ώρας: Επιλέξτε ανάμεσα 12-ωρης και 24-ωρης μορφής της ώρας.
- Ρύθμιση ημερομηνίας: Ρυθμίστε την ημερομηνία που εμφανίζεται στην οθόνη.

Bluetooth

Πιέστε το πλήκτρο **[SETUP]** στο ηχοσύστημα ➔ Επιλέξτε [Bluetooth].

- Συνδέσεις: Ελέγξτε τις καταχωρήσεις, διαγραφές, συνδέσεις και αποσυνδέσεις των συσκευών Bluetooth®.
- Προτεραιότητα αυτόματης σύνδεσης: Ρυθμίστε την προτεραιότητα σύνδεσης των Bluetooth® συσκευών σας όταν εκκινείτε το αυτοκίνητο.
- Ενημέρωση επαφών: Μπορείτε να κάνετε λήψη των επαφών σας από την συσκευή Bluetooth®.
- Φωνητική οδηγία Bluetooth®: Αναπαραγωγή ή σίγαση των υποδείξεων για καταχωρήσεις, συνδέ-





σεις και σφάλματα της Bluetooth® συσκευής σας.

i Πληροφορία

- Όταν γίνεται διαγραφή καταχωρημένων συσκευών, διαγράφονται το ιστορικό κλήσεων και οι επαφές που είχαν αποθηκευτεί στο ηχοσύστημα.
- Για συσκευές Bluetooth® με χαμηλή προτεραιότητα σύνδεσης, θα χρειαστεί μερικές φορές να καθιερωθεί η σύνδεση.
- Μπορείτε να κάνετε λήψη επαφών μόνο από την τρέχουσα συνδεδεμένη συσκευή Bluetooth®.
- Αν δεν είναι καμία συσκευή Bluetooth® συνδεδεμένη, το πλήκτρο Λήψη Επαφών είναι απενεργοποιημένο.
- Αν η γλώσσα έχει ρυθμιστεί στα Σλοβάκικα ή Ουγγρικά, η φωνητική οδήγία Bluetooth δεν υποστηρίζεται.

Σύστημα

Πιέστε το πλήκτρο **[SETUP]** στο ηχοσύστημα ➔ Επιλέξτε [System].

- Πληροφορίες μνήμης: Εμφάνιση της χρήσης μνήμης στο My Music.
- Γλώσσα: Αλλαγή της γλώσσας χρήσης.
- Προεπιλογή: Επαναφέρει το ηχοσύστημα.

i Πληροφορία

Το σύστημα επαναφέρεται σε προεπιλεγμένες επιλογές, και όλες οι αποθηκευμένες πληροφορίες και ρυθμίσεις χάνονται.

Screensaver

Ρυθμίστε να εμφανίζονται οι πληροφορίες όταν απενεργοποιείτε το ηχοσύστημα ή όταν απενεργοποιείτε την οθόνη.

Πιέστε το πλήκτρο **[SETUP]** στο ηχοσύστημα ➔ Επιλέξτε [Screensaver].

- Αναλογικό: Ένα αναλογικό ρολόι εμφανίζεται.
- Ψηφιακό: Ένα ψηφιακό ρολόι εμφανίζεται.

- Τίποτα: Καμία πληροφορία δεν εμφανίζεται.

Απενεργοποίηση οθόνης

Για να αποφύγετε την αντηλιά, μπορείτε να απενεργοποιήσετε την οθόνη με το ηχοσύστημα να παραμένει σε λειτουργία.

Πιέστε το πλήκτρο **[SETUP]** στο ηχοσύστημα ➔ Επιλέξτε [Display Off].

i Πληροφορία

Χρησιμοποιήστε την προφύλαξη οθόνης για να ορίσετε να εμφανίζονται οι πληροφορίες όταν απενεργοποιείτε η οθόνη.



Σύστημα Πολυμέσων

Δήλωση συμμόρφωσης

CE για EU

EU Declaration of Conformity

We, manufacturer, hereby declare that the product

Model: ACB004EE, ACB004RE, ACB10G4RE, ACB00G4EG, ACB10G4EG, ACB00G4EN, ACB10G4EN, ACB01G4EE, ACB12G4EE, ACB10G4EE, ACB00G4EE, ACB02G4EG, ACB12G4EG
Type: DIGITAL CAR AUDIO SYSTEM

satisfies all the technical regulations applicable to the product within the scope of Council Directives 2014/35/EU, 2014/30/EU and 99/5/EC:

Radio: EN 300 328 V 1.9.1(2015-02)
EMC: EN 55013 : 2013
EN 55020 : 2007 / A11 : 2011
EN 301 489-1 V 1.9.2
EN 301 489-17 V 2.2.1
Safety: EN 60065:2002+A1:2008+A11:2008+A2:2010+A12:2011

All essential radio test suites have been carried out.

Testing laboratory: DT&C Co., Ltd.
42, Yurim-ro, 154beon-gil, Cheoin-gu, Yongin-si, Gyeonggi-do, Korea, 449-935
Tel. +82 31 321 2664 / Fax. +82 31 321 1664



Authorized representative or manufacturer:
HYUNDAI MOBIS Co., Ltd.
203, Teheran-ro, Gangnam-gu, Seoul, 135-977, Korea
Tel. 82-31-260-0098 / Fax. 82-31-899-1788

This declaration is issued under the sole responsibility of the manufacturer and, if applicable, his authorized Representative, and is marked in accordance with the CE marking directive 93/68/EEC.

Point of contact :

HYUNDAI MOBIS Co., Ltd. Tel. 82-31-260-0098 / Fax. 82-31-899-1788

Seoul, Korea June 1, 2016

/ S. H. Choe
/ Director

EU Declaration of Conformity

We, manufacturer, hereby declare that the product

Model: ACB02G4EE, ACB00G3GG, ACB10G3GG, ACB01G3GG, ACB11G3GG, ACB00G3BN, ACB10G3BN, ACB00G3GE, ACB10G3GE, ACB00G3GL, ACB10G3GL, ACB12G4RE, ACB11G4EG, ACB11G4EN, ACB13G4EE, ACB11G4EE, ACB13G4EG, ACB10G3MG, ACB00G3MG
Type: DIGITAL CAR AUDIO SYSTEM

satisfies all the technical regulations applicable to the product within the scope of Council Directives 2014/35/EU, 2014/30/EU and 99/5/EC:

Radio: EN 300 328 V 1.9.1(2015-02)
EMC: EN 55013 : 2013
EN 55020 : 2007 / A11 : 2011
EN 301 489-1 V 1.9.2
EN 301 489-17 V 2.2.1
Safety: EN 60065:2002+A1:2008+A11:2008+A2:2010+A12:2011

All essential radio test suites have been carried out.

Testing laboratory: DT&C Co., Ltd.
42, Yurim-ro, 154beon-gil, Cheoin-gu, Yongin-si, Gyeonggi-do, Korea, 449-935
Tel. +82 31 321 2664 / Fax. +82 31 321 1664



Authorized representative or manufacturer:
HYUNDAI MOBIS Co., Ltd.
203, Teheran-ro, Gangnam-gu, Seoul, 135-977, Korea
Tel. 82-31-260-0098 / Fax. 82-31-899-1788

This declaration is issued under the sole responsibility of the manufacturer and, if applicable, his authorized Representative, and is marked in accordance with the CE marking directive 93/68/EEC.

Point of contact :

HYUNDAI MOBIS Co., Ltd. Tel. 82-31-260-0098 / Fax. 82-31-899-1788

Seoul, Korea June 1, 2016

/ S. H. Choe
/ Director



Οδηγώντας το αυτοκίνητό σας

Πριν την οδήγηση	5-5	Ηλεκτρονικό Πρόγραμμα Ευστάθειας (ESC).....	5-55
Πριν επιβιβαστείτε στο αυτοκίνητο	5-5	Διαχείριση Ευστάθειας Αυτοκινήτου	5-58
Πριν την εκκίνηση.....	5-5	Σύστημα υποβοήθησης ελέγχου εκκίνησης σε ανηφόρα (HAC)	5-60
Διακόπτης ανάφλεξης	5-7	Σήμα Φρεναρίσματος Ανάγκης (ESS)	5-60
Θέση διακόπτη ανάφλεξης	5-7	Καλές πρακτικές φρεναρίσματος.....	5-61
Πλήκτρο Engine Start/Stop	5-11	Σύστημα ISG (Idle Stop and Go).....	5-62
Μηχανικό κιβώτιο ταχυτήτων	5-20	Για ενεργοποίηση του συστήματος ISG.....	5-62
Λειτουργία μηχανικού κιβωτίου ταχυτήτων	5-20	Για απενεργοποίηση του συστήματος ISG	5-66
Καλές πρακτικές οδήγησης	5-22	Βλάβη συστήματος ISG.....	5-66
Αυτόματο κιβώτιο ταχυτήτων	5-24	Απενεργοποίηση αισθητήρα μπαταρίας.....	5-67
Λειτουργία αυτόματου κιβωτίου ταχυτήτων	5-24	Σύστημα Λειτουργίας Κίνησης Ολοκληρωμένου Ελέγχου.....	5-68
Παρκάρισμα.....	5-29	Σύστημα Ανίχνευσης Τυφλού Σημείου (BSD) ...	5-70
Καλές πρακτικές οδήγησης	5-29	BSD (Ανίχνευση Τυφλού Σημείου) / LCA (Υποβοήθηση Αλλαγής Λωρίδας).....	5-71
Κιβώτιο διπλού συμπλέκτη	5-31	RCTA (Συναγερμός Κυκλοφορίας Οπισθοπορείας).....	5-74
Λειτουργία κιβωτίου διπλού συμπλέκτη	5-31	Περιορισμοί του συστήματος.....	5-77
Παρκάρισμα.....	5-39	Αυτόνομη Έκτακτη Πέδηση (AEB)	
Καλές πρακτικές οδήγησης	5-39	- Τύπος ασφάλειας αισθητήρα	5-78
Σύστημα φρένων	5-41	Ρύθμιση και ενεργοποίηση συστήματος.....	5-78
Ηλεκτρικά φρένα.....	5-41	Έλεγχος συστήματος και προειδοποιητικό μήνυμα AEB.....	5-80
Δείκτης φθοράς δισκόφρενων	5-42	Αισθητήρας AEB.....	5-82
Χειρόφρενο (μηχανικό)	5-42	Βλάβη στο σύστημα.....	5-84
Ηλεκτρικό χειρόφρενο (EPB).....	5-44	Περιορισμοί του συστήματος.....	5-85
AUTO HOLD.....	5-49		
Σύστημα αντιμπλοκαρίσματος φρένων (ABS).....	5-53		

Αυτόνομη Έκτακτη Πέδηση (AEB)		Σύστημα Ειδοποίησης Προσοχής Οδηγού (DAA)	5-118
- τύπου κάμερας	5-90	Ρύθμιση και ενεργοποίηση συστήματος	5-118
Ρύθμιση και ενεργοποίηση συστήματος	5-90	Επαναρρύθμιση του συστήματος	5-119
Έλεγχος συστήματος και προειδοποιητικό		Αναμονή συστήματος	5-120
μήνυμα AEB	5-92	Βλάβη στο σύστημα	5-120
Αισθητήρας AEB	5-94	Σύστημα ελέγχου Ορίου Ταχύτητας	5-122
Βλάβη στο σύστημα	5-95	Λειτουργία ελέγχου ορίου ταχύτητας	5-122
Περιορισμοί του συστήματος	5-97	Cruise control	5-124
Λειτουργία Πληροφορίας Ορίου Ταχύτητας (SLIF)	5-101	Λειτουργία Cruise Control	5-124
Ρύθμιση και ενεργοποίηση συστήματος	5-102	Σύστημα προηγμένης τεχνολογίας	
Εμφάνιση	5-102	cruise control	5-130
Περιορισμοί του συστήματος	5-104	Έξυπνη ταχύτητα Cruise Control	5-132
Σύστημα Υποβοήθησης Παραμονής		Έξυπνο Cruise Control Αυτοκίνητο με Αυτοκίνητο	
στη Λωρίδα (LKAS)	5-105	Απόσταση	5-136
Λειτουργία LKAS	5-107	Αισθητήρας για ανίχνευση απόστασης απο το	
Προειδοποιητική λυχνία και μήνυμα	5-110	προπορευόμενο αυτοκίνητο	5-139
Αλλαγή λειτουργίας LKAS	5-113	Για ρύθμιση της ευαισθησίας του	
Περιορισμοί του συστήματος	5-112	Έξυπνου Cruise Control	5-141
Σύστημα Προειδοποίησης Αλλαγής Λωρίδας		Για μετατροπή σε λειτουργία Cruise Control	5-141
(LDWS)	5-114	Περιορισμοί του συστήματος	5-142
Λειτουργία LDWS	5-115		
Προειδοποιητική λυχνία και μήνυμα	5-116		
Περιορισμοί του συστήματος	5-117		

Ειδικές συνθήκες οδήγησης.....	5-147
Επικίνδυνες συνθήκες οδήγησης	5-147
Τραμπάλισμα του αυτοκινήτου	5-147
Ομαλό στρίψιμο	5-148
Οδήγηση τη νύχτα	5-148
Οδήγηση στη βροχή	5-148
Οδήγηση σε πλημμυρισμένες περιοχές	5-149
Οδήγηση σε αυτοκινητόδρομο	5-149
Μειώνοντας τον κίνδυνο ανατροπής	5-150
Χειμερινή οδήγηση.....	5-151
Συνθήκες χιονιού ή πάγου.....	5-151
Προφυλάξεις χειμώνα.....	5-153
Ρυμούλκιση τρέιλερ (για Ευρώπη).....	5-156
Αν αποφασίσετε να ρυμολκήσετε ένα τρέιλερ;	5-157
Εξοπλισμός ρυμούλκισης τρέιλερ.....	5-160
Οδήγηση με τρέιλερ.....	5-161
Συντήρηση όταν ρυμουλκείτε τρέιλερ	5-165
Βάρος αυτοκινήτου	5-166
Υπερφόρτωση	5-166

 **ΠΡΟΕΙΔΟΠΟΙΗΣΗ**

Το Μονοξειδίο του άνθρακα (CO) είναι τοξικό. Η εισπνοή CO μπορεί να προκαλέσει απώλεια αισθήσεων και θάνατο.

Τα καυσάερια του κινητήρα περιέχουν μονοξειδίο του άνθρακα, το οποίο δεν μπορείτε να δείτε ή να μυρίσετε.

Μην εισπνέετε τα καυσάερια

Αν, οποιαδήποτε στιγμή, μυρίσετε καυσάερια στο εσωτερικό του αυτοκινήτου, ανοίξτε αμέσως τα παράθυρα. Έκθεση σε CO μπορεί να προκαλέσει απώλεια αισθήσεων και θάνατο από ασφυξία.

Βεβαιωθείτε ότι το σύστημα εξάτμισης δεν έχει διαρροή καυσαερίων

Το σύστημα εξάτμισης θα πρέπει να ελέγχεται κάθε φορά που το αυτοκίνητο ανυψώνεται για αλλαγή λαδιών ή για οποιοδήποτε άλλο λόγο. Αν ακούσετε κάποια αλλαγή στον ήχο της εξάτμισης ή αν οδηγήσετε πάνω από κάτι το οποίο χτυπά το κάτω μέρος του αυτοκινήτου, σας συνιστούμε να ελέγξετε το σύστημα όσο το δυνατόν συντομότερα σε έναν Εξουσιοδοτημένο Επισκευαστή HYUNDAI.

Μη λειτουργείτε τον κινητήρα σε κλειστό χώρο.

Αφήνοντας τον κινητήρα στο ρελαντί στο γκαράζ, ακόμη και με ανοιχτή την γκαραζόπορτα είναι μια επικίνδυνη πρακτική. Μη λειτουργείτε ποτέ τον κινητήρα στο γκαράζ περισσότερο από όσο χρειάζεται για να εκκινήσετε τον κινητήρα και να ξεπαρκάρετε.

Αποφύγετε τη λειτουργία του κινητήρα στο ρελαντί για παρατεταμένο χρονικό διάστημα με ανθρώπους μέσα στο αυτοκίνητο.

Αν είναι απαραίτητο να λειτουργήσει ο κινητήρας στο ρελαντί για παρατεταμένο χρονικό διάστημα με ανθρώπους μέσα στο αυτοκίνητο, βεβαιωθείτε ότι το κάνετε μόνο σε ανοιχτό χώρο με την εισαγωγή αέρα ρυθμισμένη στη θέση «Φρέσκος» και τον ανεμιστήρα σε μία από τις υψηλές ταχύτητες, ώστε να εισέρχεται φρέσκος αέρας.

Διατηρήστε καθαρούς τους αεραγωγούς

Για να εξασφαλίσετε τη σωστή λειτουργία του συστήματος εξαερισμού, βεβαιωθείτε ότι η εισαγωγή αέρα που βρίσκεται στη βάση του παρμπρίζ είναι ελεύθερη από χιόνι, πάγο, φύλλα ή άλλα εμπόδια.

Αν πρέπει να οδηγήσετε με την πόρτα του χώρου αποσκευών ανοιχτή:

Κλείστε όλα τα παράθυρα.

Ανοίξτε τους αεραγωγούς στο ταμπλό.

Ρυθμίστε το χειριστήριο εισαγωγής αέρα στη θέση «Φρέσκος», το χειριστήριο ροής αέρα στη θέση «Δάπεδο» ή «Πρόσωπο» και τον ανεμιστήρα σε μία από τις υψηλές ταχύτητες.



ΠΡΙΝ ΤΗΝ ΟΔΗΓΗΣΗ

Πριν επιβιβαστείτε στο αυτοκίνητο

- Βεβαιωθείτε ότι όλα τα παράθυρα, οι εξωτερικοί καθρέφτες και τα εξωτερικά φώτα είναι καθαρά
- Ελέγξτε την κατάσταση των ελαστικών.
- Ελέγξτε κάτω από το αυτοκίνητο για τυχόν ίχνη διαρροής
- Βεβαιωθείτε ότι δεν υπάρχουν εμπόδια πίσω σας εφόσον θα κινηθείτε προς τα πίσω

Πριν την εκκίνηση

- Σιγουρευτείτε ότι είναι κλειστά και κλειδωμένα, το καπό, η πόρτα χώρου αποσκευών και οι πόρτες.
- Ρυθμίστε τη θέση του καθίσματος και του τιμονιού.
- Ρυθμίστε τον εσωτερικό και τους εξωτερικούς καθρέφτες.
- Βεβαιωθείτε ότι λειτουργούν όλα τα φώτα.
- Δέστε τη ζώνη ασφαλείας. Βεβαιωθείτε ότι όλοι οι επιβάτες έχουν δέσει τη ζώνη ασφαλείας τους.
- Ελέγξτε τους μετρητές και τους δείκτες στο ταμπλό οργάνων, καθώς και τα μηνύματα στην οθόνη του ταμπλό, όταν ο διακόπτης εκκίνησης είναι στη θέση ON.
- Ελέγξτε ότι όλα τα αντικείμενα που κουβαλάτε, είναι αποθηκευμένα ή στερεωμένα σωστά.



ΠΡΟΕΙΔΟΠΟΙΗΣΗ

Για να μειώσετε το κίνδυνο **ΣΟΒΑΡΟΥ ΤΡΑΥΜΑΤΙΣΜΟΥ ή ΘΑΝΑΤΟΥ** πάρτε τις παρακάτω προφυλάξεις:

- **ΠΑΝΤΑ** να φοράτε τη ζώνη ασφαλείας. Όλοι οι επιβάτες πρέπει να είναι σωστά δεμένοι όταν το αυτοκίνητο κινείται. Για περισσότερες πληροφορίες ανατρέχτε στο κεφάλαιο 2 “Ζώνες Ασφαλείας”.
- Να οδηγείτε πάντα παθητικά. Υποθέστε ότι οι άλλοι οδηγοί ή πεζοί μπορεί να είναι απρόσεκτοι και να κάνουν λάθη.
- Μείνετε προσηλωμένοι στο καθήκον της οδήγησης. Η απόσπαση προσοχής από την οδήγηση μπορεί να προκαλέσει ατυχήματα.
- Αφήστε αρκετό κενό χώρο μεταξύ του αυτοκινήτου σας και του μπροστά αυτοκινήτου.

Οδηγώντας το αυτοκίνητό σας

ΠΡΟΕΙΔΟΠΟΙΗΣΗ

ΠΟΤΕ μην πίνετε ή παίρνετε ναρκωτικά ενώ είναι να οδηγήσετε.

Αν το κάνετε είναι επικίνδυνο και μπορεί να έχει ως αποτέλεσμα ατύχημα και **ΣΟΒΑΡΟ ΤΡΑΥΜΑΤΙΣΜΟ** ή **ΘΑΝΑΤΟ**.

Η οδήγηση υπό την επήρεια αλκοόλ είναι ο νούμερο ένα λόγος θανάτων σε αυτοκινητόδρομους, κάθε χρόνο. Ακόμα και μια μικρή ποσότητα αλκοόλ θα επηρεάσει τα αντανακλαστικά, την αντίληψη και την κρίση σας. Μόνο ένα ποτό μπορεί να μειώσει την ικανότητα σας να αντιδράσετε σε αλλαγή καταστάσεων και ανάγκες και ο χρόνος αντίδρασης σας χειροτερεύει με κάθε επιπλέον ποτό.

Το να οδηγείτε υπό την επήρεια ναρκωτικών είναι εξίσου ή και περισσότερο επικίνδυνο με την οδήγηση υπό την επήρεια αλκοόλ.

(Συνεχίζεται)

(Συνεχίζεται)

Είναι πολύ πιο πιθανό να έχετε ένα σοβαρό ατύχημα αν πιείτε ή πάρετε ναρκωτικά και οδηγήσετε. Αν έχετε πιεί ή έχετε πάρει ναρκωτικά μην οδηγήσετε. Μην επιβιβαστείτε σε ένα αυτοκίνητο, του οποίου ο οδηγός έχει πιεί ή έχει πάρει ναρκωτικά. Επιλέξτε ένα άλλο οδηγό ή πάρτε ταξί.



ΔΙΑΚΟΠΤΗΣ ΑΝΑΦΛΕΞΗΣ

⚠️ ΠΡΟΕΙΔΟΠΟΙΗΣΗ

Για να μειώσετε το κίνδυνο **ΣΟΒΑΡΟΥ ΤΡΑΥΜΑΤΙΣΜΟΥ** ή **ΘΑΝΑΤΟΥ** πάρτε τις παρακάτω προφυλάξεις:

- ΠΟΤΕ μην επιτρέπετε σε παιδιά ή κάποιο άλλο άτομο που δεν γνωρίζει το αυτοκίνητο, να αγγίζει τον διακόπτη ανάφλεξης ή σχετικά εξαρτήματα. Μπορεί να προκύψει απρόσμενη και ξαφνική κίνηση του αυτοκινήτου.
- ΠΟΤΕ μην προσπαθήσετε να φτάσετε μέσα από το τιμόνι τον διακόπτη ανάφλεξης ή οποιοδήποτε άλλο διακόπτη, ενώ το αυτοκίνητο είναι σε κίνηση. Η παρουσία του χειριού ή του μπράτσου σε αυτή την περιοχή, μπορεί να προκαλέσει απώλεια ελέγχου του οχήματος με αποτέλεσμα ένα ατύχημα.

Κλειδί διακόπτη ανάφλεξης (αν έχει τοποθετηθεί)

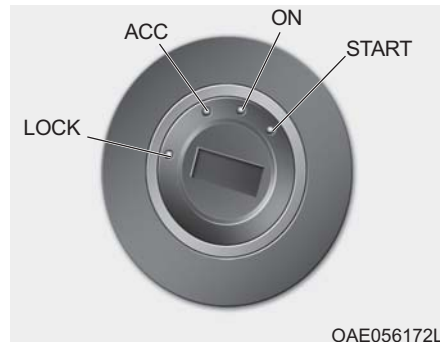

OAE056172L

Όταν ανοίγει η μπροστά πόρτα, ο διακόπτης ανάφλεξης θα φωτίσει, αν ο διακόπτης ανάφλεξης είναι στη θέση ON. Το φως θα σβήσει αμέσως όταν ανάψει ο διακόπτης ανάφλεξης ή θα σβήσει περίπου μετά από 30 δευτερόλεπτα από την ώρα που θα κλείσει η πόρτα. (αν έχει τοποθετηθεί)

⚠️ ΠΡΟΕΙΔΟΠΟΙΗΣΗ

- Μη γυρίζετε ΠΟΤΕ το διακόπτη ανάφλεξης στη θέση LOCK ή ACC όταν το αυτοκίνητο βρίσκεται σε κίνηση, εκτός αν είναι (Συνεχίζεται)

(Συνεχίζεται)

περίπτωση ανάγκης. Αυτό θα έχει ως αποτέλεσμα να σβήσει ο κινητήρας και να χαθεί η υποβοήθηση των συστημάτων τιμονιού και φρένων.

Αυτό μπορεί να οδηγήσει σε απώλεια του κατευθυντικού ελέγχου και της λειτουργίας φρένων, που μπορεί να προκαλέσει ατύχημα.

- Πριν εγκαταλείψετε το κάθισμα του οδηγού, πρέπει να είστε πάντα σίγουροι ότι ο επιλογέας είναι στην 1η ταχύτητα (στο μηχανικό κιβώτιο ταχυτήτων) ή στη θέση P (στο αυτόματο κιβώτιο ταχυτήτων), το χειρόφρενο τελείως τραβηγμένο και ο διακόπτης ανάφλεξης στη θέση LOCK.

Μπορεί να προκληθούν αναπάντεχες και ξαφνικές κινήσεις του αυτοκινήτου αν δεν τηρήσετε αυτές τις προφυλάξεις.

ΣΗΜΕΙΩΣΗ

Μη χρησιμοποιείτε ποτέ καλύμματα κλειδαρότρυπας aftermarket. Αυτό μπορεί να προκαλέσει πρόβλημα εκκίνησης εξαιτίας προβλήματος επικοινωνίας.

5-7



Οδηγώντας το αυτοκίνητό σας

Θέσεις κλειδιού διακόπτη ανάφλεξης

Θέση Διακόπτη	Ενέργεια	Σημειώσεις
LOCK	<p>Για να γυρίσετε το διακόπτη ανάφλεξης στη θέση LOCK, πιέστε το κλειδί ελαφρά στη θέση ACC και γυρίστε το κλειδί προς τη θέση LOCK.</p> <p>Το κλειδί ανάφλεξης μπορεί να αφαιρεθεί στη θέση LOCK.</p> <p>Το τιμόνι κλειδώνει για να προστατευτεί το αυτοκίνητο από κλοπή. (αν έχει τοποθετηθεί)</p>	
ACC	<p>Λειτουργούν ορισμένα ηλεκτρικά εξαρτήματα.</p> <p>Το τιμόνι ξεκλειδώνει</p>	<p>Αν βρείτε δυσκολία να γυρίσετε το διακόπτη ανάφλεξης στη θέση ACC, γυρίστε το κλειδί, ενώ γυρνάτε το τιμόνι δεξιά και αριστερά για να απελευθερωθεί η ένταση.</p>
ON	<p>Αυτή είναι η κανονική θέση του κλειδιού όταν ο κινητήρας έχει εκκινήσει.</p> <p>Όλα τα χαρακτηριστικά και τα αξεσουάρ λειτουργούν.</p> <p>Οι προειδοποιητικές λυχνίες μπορούν να ελεγχθούν όταν γυρίζετε τον διακόπτη ανάφλεξης από τη θέση ACC στη θέση ON.</p>	<p>Μην αφήνετε το διακόπτη ανάφλεξης στη θέση ON όταν ο κινητήρας δεν λειτουργεί, για να αποφύγετε να εκφορτιστεί ή μπαταρία.</p>
START	<p>Για να εκκινήσετε τον κινητήρα, γυρίστε τον διακόπτη ανάφλεξης στη θέση START. Ο διακόπτης γυρίζει στη θέση ON όταν απελευθερώνετε το κλειδί.</p>	<p>Ο κινητήρας θα περιστρέφεται ώσπου να απελευθερώσετε το κλειδί.</p>



Εκκίνηση του κινητήρα

ΠΡΟΕΙΔΟΠΟΙΗΣΗ

- Πρέπει να φοράτε πάντα τα κατάλληλα παπούτσια όταν λειτουργείτε το αυτοκίνητό σας. Ακατάλληλα παπούτσια (ψηλοτάκουνα, μπότες σκι, κ.λπ.) μπορεί να εμποδίσουν τη δυνατότητα να χρησιμοποιήσετε τα πεντάλ φρένων, γκαζιού και το συμπλέκτη.
- Μην εκκινείτε το αυτοκίνητο με το πεντάλ γκαζιού πατημένο. Το αυτοκίνητο μπορεί να μετακινηθεί και να προκληθεί ατύχημα.
- Περιμένετε μέχρι οι στροφές κινητήρα να είναι κανονικές. Το αυτοκίνητο μπορεί να κινηθεί απότομα αν το πεντάλ φρένου απελευθερωθεί ενώ οι στροφές κινητήρα είναι υψηλές.

Εκκίνηση βενζινοκινητήρα

Αυτοκίνητο με μηχανικό κιβώτιο ταχυτήτων:

1. Βεβαιωθείτε ότι το χειρόφρενο είναι δεμένο.
2. Βεβαιωθείτε ότι ο επιλογέας ταχυτήτων είναι στη νεκρά.
3. Πιέστε τελείως τα πεντάλ συμπλέκτη και φρένων.
4. Γυρίστε τον διακόπτη ανάφλεξης στη θέση START. Κρατήστε το κλειδί (μέγιστο για 10 δευτερόλεπτα) ώσπου ο κινητήρας να εκκινηθεί και μετά απελευθερώστε το.

Αυτοκίνητο με αυτόματο κιβώτιο ταχυτήτων/κιβώτιο διπλού συμπλέκτη:

1. Βεβαιωθείτε ότι το χειρόφρενο είναι δεμένο.
2. Βεβαιωθείτε ότι ο επιλογέας ταχυτήτων είναι στη θέση P.
3. Πιέστε το πεντάλ φρένων.
4. Γυρίστε τον διακόπτη ανάφλεξης στη θέση START. Κρατήστε το κλειδί (μέγιστο για 10 δευτερόλεπτα) ώσπου ο κινητήρας να εκκινηθεί και μετά απελευθερώστε το.

Πληροφορία

- Μην περιμένετε να ζεσταθεί ο κινητήρας ενώ το αυτοκίνητο παραμένει ακίνητο.

Ξεκινήστε να οδηγείτε με μέτριες ταχύτητες. (Πρέπει να αποφεύγετε απότομες επιταχύνσεις και επιβραδύνσεις.)

- Πάντα να εκκινείτε το αυτοκίνητο με το πόδι σας στο πεντάλ φρένων. Μην πιέσετε το πεντάλ γκαζιού ενώ ξεκινάτε το αυτοκίνητο. Μην μαρσάρετε τον κινητήρα ενώ θερμαίνεται.



Οδηγώντας το αυτοκίνητό σας

Εκκίνηση του πετρελαιοκινητήρα

Για να εκκινήσετε τον πετρελαιοκινητήρα όταν ο κινητήρας είναι κρύος, θα πρέπει να προθερμανθεί πριν την εκκίνηση του κινητήρα και κατόπιν, θα πρέπει να ζεσταθεί πριν ξεκινήσετε την οδήγηση.

Αυτοκίνητο με μηχανικό κιβώτιο ταχυτήτων:

1. Βεβαιωθείτε ότι το χειρόφρενο είναι δεμένο.
2. Βεβαιωθείτε ότι ο επιλογέας ταχυτήτων είναι στη νεκρά.
3. Πιέστε τελείως τα πεντάλ συμπλέκτη και φρένων.
4. Γυρίστε τον διακόπτη ανάφλεξης στη θέση ON για να προθερμανθεί τον κινητήρα. Η ενδεικτική λυχνία λάμψης () θα ανάψει.
5. Όταν σβήσει η ενδεικτική λυχνία λάμψης (), γυρίστε τον διακόπτη ανάφλεξης στη θέση START. Κρατήστε το κλειδί (μέγιστο για 10 δευτερόλεπτα) ώσπου ο κινητήρας να εκκινήσει και μετά απελευθερώστε το.

Αυτοκίνητο με αυτόματο κιβώτιο ταχυτήτων:

1. Βεβαιωθείτε ότι το χειρόφρενο είναι δεμένο.
2. Βεβαιωθείτε ότι ο επιλογέας ταχυτήτων είναι στη P (Park).
3. Πιέστε το πεντάλ φρένων.
4. Γυρίστε τον διακόπτη ανάφλεξης στη θέση ON για να προθερμανθεί τον κινητήρα. Η ενδεικτική λυχνία λάμψης () θα ανάψει.
5. Όταν σβήσει η ενδεικτική λυχνία λάμψης (), γυρίστε τον διακόπτη ανάφλεξης στη θέση START. Κρατήστε το κλειδί (μέγιστο για 10 δευτερόλεπτα) ώσπου ο κινητήρας να εκκινήσει και μετά απελευθερώστε το.

ΣΗΜΕΙΩΣΗ

Αν ο κινητήρας δεν εκκινήσει μέσα σε 10 δευτερόλεπτα, αφού ολοκληρωθεί η προθέρμανση, γυρίστε τον διακόπτη ανάφλεξης ξανά στη θέση LOCK και περιμένετε για 10 δευτερόλεπτα. Έπειτα, γυρίστε τον διακόπτη ανάφλεξης στη θέση ON για να προθερμάνετε τον κινητήρα ξανά.

Εκκίνηση και σβήσιμο κινητήρα με turbo intercooler

1. Μην ανεβάζετε στροφές στον κινητήρα με το γκάζι αμέσως μετά από την εκκίνηση.

Αν ο κινητήρας είναι κρύος, λειτουργήστε το ρελαντί για ορισμένα δευτερόλεπτα, προκειμένου να εξασφαλιστεί η επαρκής λίπανση της μονάδας υπερπλήρωσης turbo.

2. Μετά από υψηλές ταχύτητες ή παρατεταμένη οδήγηση, που απαιτεί μεγάλο φορτίο κινητήρα, αφήστε τον κινητήρα στο ρελαντί για περίπου 1 λεπτό πριν τον σβήσετε.

Αυτός ο χρόνος ρελαντί θα επιτρέψει στο turbo να ψυχθεί πριν κλείσετε τον κινητήρα.

ΣΗΜΕΙΩΣΗ

Μη σβήνετε τον κινητήρα αμέσως μετά από μεγάλο φορτίο. Με αυτό τον τρόπο, μπορεί να προκληθεί σοβαρή ζημιά στον κινητήρα ή τη μονάδα turbo.





ΣΗΜΕΙΩΣΗ

Για να αποφύγετε βλάβη στο αυτοκίνητο:

- Μην κρατάτε το κλειδί ανάφλεξης στη θέση START για περισσότερο από 10 δευτερόλεπτα. Περιμένετε 5 με 10 δευτερόλεπτα πριν ξαναπροσπαθήσετε.
- Μην γυρίσετε τον διακόπτη ανάφλεξης στη θέση START με τον κινητήρα σε λειτουργία. Μπορεί να πάθει βλάβη ο εκκινητής.
- Αν η κίνηση και οι συνθήκες του δρόμου το επιτρέπουν, μπορείτε να τοποθετήσετε τον επιλογέα ταχυτήτων στη θέση N (Νεκρά) ενώ το αυτοκίνητο είναι ακόμα σε κίνηση και να γυρίσετε τον διακόπτη ανάφλεξης στη θέση START σε μια προσπάθεια να επανεκκινήσετε τον κινητήρα.
- Μην σπρώχνετε ή ρυμουλκείτε το αυτοκίνητο σας για να εκκινήσετε τον κινητήρα.

Πλήκτρο Engine Start/Stop (αν έχει τοποθετηθεί)



Όποτε ανοίγετε την μπροστινή πόρτα το πλήκτρο engine start/stop θα ανάψει και θα σβήσει μετά από 30 δευτερόλεπτα από την ώρα που θα κλείσει η πόρτα.

ΠΡΟΕΙΔΟΠΟΙΗΣΗ

Για να σβήσετε τον κινητήρα σε περίπτωση ανάγκης:

Πιέστε και κρατήστε το πλήκτρο Engine Start/Stop για περισσότερο από 2 δευτερόλεπτα ή γρήγορα πιέστε και αφήστε το πλήκτρο Engine Start/Stop 3 φορές (εντός 3 δευτερολέπτων).

(Συνεχίζεται)

(Συνεχίζεται)

Αν το όχημα κινείται ακόμη, μπορείτε να επανεκκινήσετε τον κινητήρα χωρίς να πιέσετε το πεντάλ φρένων, πιέζοντας το πλήκτρο Engine Start/Stop με τον επιλογέα ταχυτήτων στη νεκρά.



ΠΡΟΕΙΔΟΠΟΙΗΣΗ

Μη πιέζετε ΠΟΤΕ το πλήκτρο Engine Start/Stop όταν το αυτοκίνητο βρίσκεται σε κίνηση, εκτός αν είναι περίπτωση ανάγκης. Αυτό θα έχει ως αποτέλεσμα απώλεια του κατευθυντικού ελέγχου και της λειτουργίας φρένων, που μπορεί να προκαλέσει ατύχημα.

- Πριν εγκαταλείψετε το κάθισμα του οδηγού, πρέπει να είστε πάντα σίγουροι ότι ο επιλογέας είναι στη θέση P (Park) το χειρόφρενο τελείως τραβηγμένο, πιέστε το πλήκτρο Engine Start/Stop και πάρτε το ξύπνιο κλειδί μαζί σας. Μπορεί να προκληθούν αναπάντεχες και ξαφνικές κινήσεις του αυτοκινήτου αν δεν τηρήσετε αυτές τις προφυλάξεις.



5-11



Οδηγώντας το αυτοκίνητό σας



Θέσεις πλήκτρου Engine Stop/Start

- Αυτοκίνητο με μηχανικό κιβώτιο ταχυτήτων

Θέση Πλήκτρου	Ενέργεια	Σημειώσεις
OFF 	<p>Για να σβήσετε τον κινητήρα, σταματήστε το αυτοκίνητο και πιέστε το πλήκτρο Engine Start/Stop.</p> <p>Το τιμόνι κλειδώνει για να προστατευτεί το αυτοκίνητο από κλοπή. (αν έχει τοποθετηθεί)</p>	<p>Αν το τιμόνι δεν έχει κλειδώσει σωστά όταν ανοίγετε την πόρτα του οδηγού, θα ακουστεί το προειδοποιητικό καμπανάκι.</p>
ACC 	<p>Πιέστε το πλήκτρο Engine Start/Stop όταν το πλήκτρο είναι στη θέση OFF χωρίς να πατάτε το πεντάλ συμπλέκτη.</p> <ul style="list-style-type: none"> • Λειτουργούν ορισμένα ηλεκτρικά εξαρτήματα. • Ξεκλειδώνει το τιμόνι.. 	<p>Αν αφήσετε το πλήκτρο Engine Start/Stop στη θέση ACC για περισσότερο από μία ώρα, η μπαταρία θα σβήσει αυτόματα για να αποφευχθεί η αποφόρτιση τη μπαταρίας.</p> <p>Αν το τιμόνι δεν ξεκλειδώνει σωστά, το πλήκτρο Engine Start/Stop δεν θα λειτουργήσει. Πιέστε το πλήκτρο Engine Start/Stop ενώ γυρίζετε το τιμόνι δεξιά και αριστερά για να απελευθερωθεί η ένταση.</p>





- Αυτοκίνητο με μηχανικό κιβώτιο ταχυτήτων

Θέση Πλήκτρου	Ενέργεια	Σημειώσεις
ON 	<p>Πιέστε το πλήκτρο Engine Start/Stop ενώ είναι στη θέση ACC χωρίς να πατήσετε το πεντάλ συμπλέκτη.</p> <p>Οι προειδοποιητικές λυχνίες μπορούν να ελεγχθούν πριν εκκινηθεί ο κινητήρας</p>	<p>Μην αφήσετε το πλήκτρο Engine Start/Stop στη θέση ON, ενώ ο κινητήρας δε λειτουργεί για να αποφύγετε την αποφόρτιση της μπαταρίας.</p>
START 	<p>Για να εκκινήσετε τον κινητήρα, πιέστε τα πεντάλ συμπλέκτη και φρένων και πιέστε το πλήκτρο Engine Start/ Stop με τον επιλογή ταχυτήτων στη νεκρά.</p>	<p>Αν πιέσετε το πλήκτρο Engine Start/Stop χωρίς να πιέσετε το πεντάλ συμπλέκτη, ο κινητήρας δεν εκκινείται και το πλήκτρο Engine Start/Stop αλλάζει με τον ακόλουθο τρόπο: OFF → ACC → ON → OFF ή ACC</p>

Οδηγώντας το αυτοκίνητό σας



Θέσεις πλήκτρου *Engine Stop/Start*

- Αυτοκίνητο με αυτόματο κιβώτιο ταχυτήτων / κιβώτιο διπλού συμπλέκτη

Θέση Πλήκτρου	Ενέργεια	Σημειώσεις
OFF 	<p>Για να σβήσετε τον κινητήρα, πιάστε το πλήκτρο Engine Start/Stop με τον επιλογέα ταχυτήτων στη θέση P (Park).</p> <p>Όταν πιάζετε το πλήκτρο Engine Start/Stop χωρίς να βρίσκεται ο επιλογέας ταχυτήτων στη θέση P (Park), το πλήκτρο Engine Start/Stop δεν γυρίζει στην θέση OFF, αλλά γυρίζει στη θέση ACC.</p> <p>Το τιμόνι κλειδώνει για να προστατευτεί το αυτοκίνητο από κλοπή. (αν έχει τοποθετηθεί)</p>	<p>Αν το τιμόνι δεν έχει κλειδώσει σωστά όταν ανοίγετε την πόρτα του οδηγού, θα ακουστεί το προειδοποιητικό καμπανάκι.</p>
ACC 	<p>Πιάστε το πλήκτρο Engine Start/Stop όταν το πλήκτρο είναι στη θέση OFF χωρίς να πατάτε το πεντάλ συμπλέκτη.</p> <p>Λειτουργούν ορισμένα ηλεκτρικά εξαρτήματα.</p> <p>Ξεκλειδώνει το τιμόνι.</p>	<p>Αν αφήσετε το πλήκτρο Engine Start/Stop στη θέση ACC για περισσότερο από μία ώρα, η μπαταρία θα σβήσει αυτόματα για να αποφευχθεί η αποφόρτιση τη μπαταρίας.</p> <p>Αν το τιμόνι δεν ξεκλειδώνει σωστά, το πλήκτρο Engine Start/Stop δεν θα λειτουργήσει. Πιάστε το πλήκτρο Engine Start/Stop ενώ γυρίζετε το τιμόνι δεξιά και αριστερά για να απελευθερωθεί η ένταση.</p>



- Αυτοκίνητο με αυτόματο κιβώτιο ταχυτήτων / κιβώτιο διπλού συμπλέκτη

Θέση Πλήκτρου	Ενέργεια	Σημειώσεις
ON 	<p>Πιέστε το πλήκτρο Engine Start/Stop ενώ είναι στη θέση ACC χωρίς να πατήσετε το πεντάλ συμπλέκτη.</p> <p>Οι προειδοποιητικές λυχνίες μπορούν να ελεγχθούν πριν εκκινηθεί ο κινητήρας.</p>	<p>Μην αφήσετε το πλήκτρο Engine Start/Stop στη θέση ON, ενώ ο κινητήρας δε λειτουργεί για να αποφύγετε την αποφόρτιση της μπαταρίας.</p>
START 	<p>Για να εκκινήσετε τον κινητήρα, πιέστε τα πεντάλ συμπλέκτη και φρένων και πιέστε το πλήκτρο Engine Start/ Stop με τον επιλογέα ταχυτήτων στη θέση P (Park) ή στη Νεκρά.</p> <p>Για την ασφάλεια σας, εκκινήστε τον κινητήρα με τον επιλογέα ταχυτήτων στη θέση P (Park).</p>	<p>Αν πιέσετε το πλήκτρο Engine Start/Stop χωρίς να πιέσετε το πεντάλ συμπλέκτη, ο κινητήρας δεν εκκινείται και το πλήκτρο Engine Start/Stop αλλάζει με τον ακόλουθο τρόπο: OFF → ACC → ON → OFF ή ACC</p>



Οδηγώντας το αυτοκίνητό σας

Εκκίνηση του κινητήρα

ΠΡΟΕΙΔΟΠΟΙΗΣΗ

- Πρέπει να φοράτε πάντα τα κατάλληλα παπούτσια όταν λειτουργείτε το αυτοκίνητό σας. Ακατάλληλα παπούτσια (ψηλοτάκουνα, μπότες σκι, κ.λπ.) μπορεί να εμποδίσουν τη δυνατότητα να χρησιμοποιήσετε τα πεντάλ φρένων, γκαζιού και το συμπλέκτη.
- Μην εκκινείτε το αυτοκίνητο με το πεντάλ γκαζιού πατημένο. Το αυτοκίνητο μπορεί να μετακινηθεί και να προκληθεί ατύχημα.
- Περιμένετε μέχρι οι στροφές κινητήρα να είναι κανονικές. Το αυτοκίνητο μπορεί να κινηθεί απότομα αν το πεντάλ φρένου απελευθερωθεί ενώ οι στροφές κινητήρα είναι υψηλές.

Πληροφορία

- Ο κινητήρας θα εκκινήσει πιέζοντας το πλήκτρο Engine Start/Stop μόνο αν το έξυπνο κλειδί είναι μέσα στο αυτοκίνητο.
- Ακόμα και αν το έξυπνο κλειδί είναι μέσα στο αυτοκίνητο, αν είναι μακριά από τον οδηγό, ο κινητήρας μπορεί να μην εκκινήσει.
- Όταν το πλήκτρο Engine Start/Stop είναι στη θέση ACC ή στη θέση ON, αν είναι ανοικτή οποιαδήποτε πόρτα, το σύστημα ελέγχει για το έξυπνο κλειδί. Αν το έξυπνο κλειδί δεν είναι μέσα στο αυτοκίνητο, η ένδειξη "  " θα αναβοσβήνει και η προειδοποίηση "Key not in vehicle" θα ανάψει και αν όλες οι πόρτες είναι κλειστές, το καμπανάκι θα ακουστεί για περίπου 5 δευτερόλεπτα. Η ένδειξη θα σβήσει ενώ το αυτοκίνητο κινείται. Κρατήστε το έξυπνο κλειδί στο αυτοκίνητο όταν χρησιμοποιείτε τη θέση ACC ή όταν το κινητήρας είναι αναμμένο.

Εκκίνηση βενζινοκινητήρα

Αυτοκίνητο με μηχανικό κιβώτιο ταχυτήτων:

1. Πρέπει να έχετε πάντα το έξυπνο κλειδί μαζί σας.
2. Βεβαιωθείτε ότι το χειρόφρενο είναι δεμένο.
3. Βεβαιωθείτε ότι ο επιλογέας ταχυτήτων είναι στη νεκρά.
4. Πιέστε τελείως τα πεντάλ συμπλέκτη και φρένων.
5. Πιέστε το πλήκτρο Engine Start/Stop.

Αυτοκίνητο με αυτόματο κιβώτιο ταχυτήτων/κιβώτιο διπλού συμπλέκτη:

1. Πρέπει να έχετε πάντα το έξυπνο κλειδί μαζί σας.
2. Βεβαιωθείτε ότι το χειρόφρενο είναι δεμένο.
3. Βεβαιωθείτε ότι ο επιλογέας ταχυτήτων είναι στη νεκρά. P (Park).
4. Πιέστε το πεντάλ φρένων.
5. Πιέστε το πλήκτρο Engine Start/Stop.





i Πληροφορία

- Μην περιμένετε να ζεσταθεί ο κινητήρας ενώ το αυτοκίνητο παραμένει ακίνητο.

Ξεκινήστε να οδηγείτε με μέτριες ταχύτητες. (Πρέπει να αποφεύγετε απότομες επιταχύνσεις και επιβραδύνσεις.)

- Πάντα να εκκινείτε το αυτοκίνητο με το πόδι σας στο πεντάλ φρένων. Μην πιέσετε το πεντάλ γκαζιού ενώ ξεκινάτε το αυτοκίνητο. Μην μαρσάρετε τον κινητήρα ενώ τον θερμαίνεται.

Εκκίνηση του πετρελαιοκινητήρα

Για να εκκινήσετε τον πετρελαιοκινητήρα όταν ο κινητήρας είναι κρύος, θα πρέπει να προθερμανθεί πριν την εκκίνηση του κινητήρα και κατόπιν, θα πρέπει να ζεσταθεί πριν ξεκινήσετε την οδήγηση.

Αυτοκίνητο με μηχανικό κιβώτιο ταχυτήτων:

1. Να έχετε πάντα μαζί σας το έξυπνο κλειδί.
2. Βεβαιωθείτε ότι το χειρόφρενο είναι δεμένο.
3. Βεβαιωθείτε ότι ο επιλογέας ταχυτήτων είναι στη νεκρά.
4. Πιέστε τα πεντάλ συμπλέκτη και φρένων.
5. Πιέστε το πλήκτρο Engine Start/Stop.
6. Συνεχίστε να πιέζετε το πεντάλ φρένων, ώσπου η ενδεικτική λυχνία λάμψης () να σβήσει.
7. Όταν η ενδεικτική λυχνία λάμψης () σβήσει, ο κινητήρας θα ξεκινήσει.

Αυτοκίνητο με αυτόματο κιβώτιο ταχυτήτων:

1. Να έχετε πάντα μαζί σας το έξυπνο κλειδί.
2. Βεβαιωθείτε ότι το χειρόφρενο είναι δεμένο.
3. Βεβαιωθείτε ότι ο επιλογέας ταχυτήτων είναι στη θέση P (Park).
4. Πιέστε το πεντάλ φρένων.
5. Πιέστε το πλήκτρο Engine Start/Stop.
6. Συνεχίστε να πιέζετε το πεντάλ φρένων, ώσπου η ενδεικτική λυχνία λάμψης () να σβήσει.
7. Όταν η ενδεικτική λυχνία λάμψης () σβήσει, ο κινητήρας θα ξεκινήσει.

ΣΗΜΕΙΩΣΗ

Αν το πλήκτρο Engine Start/Stop πιεστεί ενώ ενώ ο κινητήρας προθερμαίνεται, ο κινητήρας μπορεί να εκκινήσει.

Οδηγώντας το αυτοκίνητό σας

Εκκίνηση και σβήσιμο κινητήρα με turbo intercooler

1. Μην ανεβάζετε στροφές στον κινητήρα με το γκάζι αμέσως μετά από την εκκίνηση.

Αν ο κινητήρας είναι κρύος, λειτουργήστε το ρελαντί για ορισμένα δευτερόλεπτα, προκειμένου να εξασφαλιστεί η επαρκής λίπανση της μονάδας υπερπλήρωσης turbo.

2. Μετά από υψηλές ταχύτητες ή παρατεταμένη οδήγηση, που απαιτεί μεγάλο φορτίο κινητήρα, αφήστε τον κινητήρα στο ρελαντί για περίπου 1 λεπτό πριν τον σβήσετε.

Αυτός ο χρόνος ρελαντί θα επιτρέψει στο turbo να ψυχθεί πριν κλείσετε τον κινητήρα.

ΣΗΜΕΙΩΣΗ

Μη σβήνετε τον κινητήρα αμέσως μετά από μεγάλο φορτίο. Με αυτό τον τρόπο, μπορεί να προκληθεί σοβαρή ζημιά στον κινητήρα ή τη μονάδα turbo.

ΣΗΜΕΙΩΣΗ

Για να αποφύγετε βλάβη στο αυτοκίνητο:

- Αν ο κινητήρας σβήσει ενώ είστε σε κίνηση, μην προσπαθήσετε να μετακινήσετε τον επιλογέα στη θέση P (Park).

Αν η κίνηση και οι οδικές συνθήκες το επιτρέπουν, μπορείτε να τοποθετήσετε τον επιλογέα στη θέση N (Neutral) ενώ το αυτοκίνητο κινείται ακόμα και να πατήσετε το πλήκτρο Engine Start/Stop σε μια προσπάθεια να επανεκκινήσετε τον κινητήρα.

- Μην σπρώχνετε ή ρυμουλκείτε τον αυτοκίνητο για να εκκινήσετε τον κινητήρα.

ΣΗΜΕΙΩΣΗ

Για να αποφύγετε βλάβη στο αυτοκίνητο:

Όταν η ασφάλεια των φώτων φρένων καεί, δεν μπορείτε να εκκινήσετε κανονικά τον κινητήρα. Αντικαταστήστε την ασφάλεια με μία καινούργια. Αν δε μπορείτε να αντικαταστήσετε την ασφάλεια, μπορείτε να εκκινήσετε τον κινητήρα, πιέζοντας και κρατώντας το πλήκτρο Engine Start/Stop για 10 δευτερόλεπτα με το πλήκτρο Engine Start/Stop στη θέση ACC.

Μην πιέσετε το πλήκτρο Engine Start/Stop για περισσότερο από 10 δευτερόλεπτα, εκτός αν έχει καεί η ασφάλεια των φώτων φρένων.

Για την ασφάλεια σας πάντα να αφήνετε το πεντάλ φρένων και/ή το πεντάλ συμπλέκτη πριν εκκινήσετε τον κινητήρα.



i Πληροφορία

Αν η μπαταρία του έξυπνου κλειδιού είναι αδύναμη ή το έξυπνο κλειδί δεν λειτουργεί σωστά, μπορείτε να εκκινήσετε τον κινητήρα πιέζοντας το πλήκτρο Engine Start/Stop με το έξυπνο κλειδί να κοιτάει όπως στην παραπάνω εικόνα.

Οδηγώντας το αυτοκίνητό σας

ΜΗΧΑΝΙΚΟ ΚΙΒΩΤΙΟ ΤΑΧΥΤΗΤΩΝ (ΑΝ ΕΧΕΙ ΤΟΠΟΘΕΤΗΘΕΙ)



OPDE056107

Λειτουργία μηχανικού κιβωτίου ταχυτήτων

Το μηχανικό κιβώτιο ταχυτήτων έχει 6 ταχύτητες εμπροσθοπορείας. Το κιβώτιο ταχυτήτων είναι πλήρως συγχρονισμένο σε όλες τις ταχύτητες εμπροσθοπορείας και έτσι, η αλλαγή ταχύτητας προς τα πάνω ή προς τα κάτω πραγματοποιείται εύκολα.



ΠΡΟΕΙΔΟΠΟΙΗΣΗ

Πριν εγκαταλείψετε το κάθισμα του οδηγού, πρέπει πάντα να βεβαιώνετε ότι το κιβώτιο ταχυτήτων είναι στην 1η ταχύτητα όταν το αυτοκίνητο είναι παρκαρισμένο σε μια ανηφόρα, και στη θέση R (όπισθεν) σε μια κατηφόρα. Δέστε το χειρόφρενο και τοποθετήστε το διακόπτη εκκίνησης στη θέση LOCK/OFF. Αν δεν τηρηθούν αυτές οι προφυλάξεις όπως προβλέπεται, μπορεί να προκληθεί τυχαία και ξαφνική κίνηση του αυτοκινήτου.

Για να αλλάξετε σε R (όπισθεν) σιγουρευτείτε ότι το αυτοκίνητο έχει σταματήσει τελείως και ο επιλογέας θα πρέπει να επιστρέψει στη νεκρά πριν αλλάξετε σε θέση R (όπισθεν).

Όταν έχετε σταματήσει τελείως και δεν μπορείτε να αλλάξετε σε 1η ταχύτητα ή R (όπισθεν):

1. Βάλτε τον επιλογέα στη Νεκρά και απελευθερώστε το συμπλέκτη.
2. Πιέστε τον συμπλέκτη και αλλάξτε ταχύτητα σε 1η ή R (όπισθεν).

i Πληροφορία

Κατά τη διάρκεια κρύου καιρού, το κατέβασμα ταχύτητας μπορεί να είναι δύσκολο μέχρι το λιπαντικό του κιβωτίου ταχυτήτων να ζεσταθεί.



Χρήση του συμπλέκτη

Θα πρέπει να πιέζετε τον συμπλέκτη τελείως κάτω στο πάτωμα πριν:

- Εκκινήσετε τον κινητήρα
Ο κινητήρας δεν θα ξεκινήσει αν δεν πατήσετε τον συμπλέκτη.
- Αλλαγή ταχυτήτων, προς τα πάνω στην αμέσως επόμενη ταχύτητα ή προς τα κάτω στην αμέσως προηγούμενη ταχύτητα.

Όταν απελευθερώνετε το συμπλέκτη, κάντε το αργά. Ο συμπλέκτης πρέπει να απελευθερώνεται όταν οδηγείτε.

ΣΗΜΕΙΩΣΗ

Για να αποφύγετε τη πρόωρη φθορά ή ζημιά στον συμπλέκτη:

- Μην οδηγείτε έχοντας το πόδι σας ακουμπισμένο στο πεντάλ του συμπλέκτη.
- μη χρησιμοποιείτε το συμπλέκτη για να κρατήσετε ακίνητο το αυτοκίνητο σε μια ανηφόρα, ενώ περιμένετε στο φανάρι κ.λπ.
- Πάντα πιέζετε τον συμπλέκτη τελείως κάτω για να αποφύγετε θόρυβο ή ζημιά.
- Μην εκκινήσετε με τη 2η (δεύτερη) ταχύτητα, εκτός αν εκκινείται το αυτοκίνητο σε έναν ολισθηρό δρόμο.
- Μην οδηγείτε με φορτίο περισσότερο από την ικανότητα φορτίου του αυτοκινήτου.

Κατέβασμα ταχύτητας

Αν πρέπει να επιβραδύνετε σε έντονη κυκλοφορία ή κατά την οδηγηση σε απότομες ανηφόρες, θα πρέπει να κατεβάζετε ταχύτητα πριν αρχίσει ο κινητήρας να σκορτσάρει.

Επίσης, το κατέβασμα ταχύτητας μειώνει τον κίνδυνο σκορτσαρίσματος και δίνει καλύτερη επιτάχυνση όταν θα χρειαστείτε και πάλι να επιταχύνετε.

Όταν το αυτοκίνητο κινείται σε μια κατηφόρα, το κατέβασμα ταχύτητας βοηθά να διατηρηθεί μια ασφαλή ταχύτητα και να επιμηκυνθεί η διάρκεια ζωής των φρένων.



Οδηγώντας το αυτοκίνητό σας

ΣΗΜΕΙΩΣΗ

Για να αποφύγετε ζημιά στον κινητήρα, πεντάλ και κιβώτιο:

- Όταν κατεβάζετε από την 5η ταχύτητα στην 4η, να είστε προσεκτικοί για να μην αλλάξετε ακούσια στην 2η ταχύτητα. Μια δραστική αλλαγή ταχύτητας μπορεί να προκαλέσει στον κινητήρα αύξηση στροφών, τέτοια που ο δείκτης του στροφόμετρου να εισέλθει στην περιοχή της κόκκινης ζώνης.
- Μην κατεβάζετε περισσότερες από μια ταχύτητα κάθε φορά ή μην κατεβάζετε ταχύτητα όταν ο κινητήρας έχει μεγάλη ταχύτητα (5,000 RPM ή περισσότερο). Τέτοιο κατέβασμα ταχύτητας μπορεί να προκαλέσει βλάβη στον κινητήρα, στον συμπλέκτη και στο κιβώτιο.

Καλές πρακτικές οδήγησης

- Μην οδηγείτε το αυτοκίνητο κατεβαίνοντας ένα ύψωμα χωρίς ταχύτητα στο κιβώτιο ταχυτήτων. Είναι εξαιρετικά επικίνδυνο.
- Μη «σανιδώνετε» τα φρένα. Μπορεί να προκληθεί υπερθέρμανση και βλάβη. Αντίθετα, όταν κατεβαίνετε ένα ύψωμα, επιβραδύνετε λίγο και επιλέξτε μια χαμηλότερη ταχύτητα στο κιβώτιο ταχυτήτων. Με αυτόν τον τρόπο, το φρενάρισμα του κινητήρα θα σας βοηθήσει να επιβραδύνετε το αυτοκίνητο.
- Πριν επιλέξετε μια χαμηλότερη ταχύτητα στο κιβώτιο ταχυτήτων, θα πρέπει να επιβραδύνετε το αυτοκίνητο. Έτσι, θα αποφύγετε το απότομο ανέβασμα στροφών στον κινητήρα που μπορεί να προκαλέσει ζημιά στον κινητήρα.
- Να επιβραδύνετε το αυτοκίνητο όταν αντιλαμβάνεστε πλευρικούς ανέμους. Έτσι, θα έχετε καλύτερο έλεγχο του αυτοκινήτου σας.

- Βεβαιωθείτε ότι το αυτοκίνητό σας έχει πλήρως ακινητοποιηθεί πριν επιχειρήσετε να επιλέξετε την όπισθεν (R). Σε αντίθετη περίπτωση, μπορεί να προκληθεί ζημιά στο κιβώτιο.
- Πρέπει να είστε ιδιαίτερα προσεκτικοί όταν οδηγείτε σε ολισθηρό οδόστρωμα. Πρέπει να προσέχετε ιδιαίτερα όταν φρενάρετε, επιταχύνετε ή όταν αλλάζετε ταχύτητα. Σε ολισθηρά οδοστρώματα, μια απότομη αλλαγή στις στροφές του κινητήρα μπορεί να προκαλέσει απώλεια πρόσφυσης των κινητήριων τροχών και το αυτοκίνητο να βρεθεί εκτός ελέγχου.

ΠΡΟΕΙΔΟΠΟΙΗΣΗ

Μη χρησιμοποιήσετε το φρενάρισμα του κινητήρα (αλλαγή από μεγαλύτερη σε χαμηλότερη ταχύτητα) γρήγορα σε ολισθηρούς δρόμους. Το αυτοκίνητο μπορεί να γλιστρήσει και να προκληθεί ένα ατύχημα.



 **ΠΡΟΕΙΔΟΠΟΙΗΣΗ**

Για να αποφύγετε το κίνδυνο **ΣΟΒΑΡΟΥ ΤΡΑΥΜΑΤΙΣΜΟΥ** ή **ΘΑΝΑΤΟΥ**

- Να είστε πάντα δεμένοι με τις ζώνες ασφαλείας. Σε μια σύγκρουση, είναι πιο πιθανό να χάσει τη ζωή του κάποιος που δεν είναι δεμένος με τη ζώνη ασφαλείας παρά κάποιος που είναι δεμένος.
- Αποφύγετε υψηλές ταχύτητες σε γωνίες ή κατά το στρίψιμο.
- Μην κάνετε γρήγορες κινήσεις με το τιμόνι, όπως απότομες αλλαγές λωρίδας ή γρήγορες απότομες στροφές.
- Ο κίνδυνος ανατροπής αυξάνεται ιδιαίτερα αν χάσετε τον έλεγχο του αυτοκινήτου σε ταχύτητες αυτοκινητοδρόμου.

(Συνεχίζεται)

(Συνεχίζεται)

- Η απώλεια ελέγχου εμφανίζεται συνήθως αν δύο ή περισσότεροι τροχοί βρεθούν εκτός αυτοκινητοδρόμου και ο οδηγός υπερστρέφει για να εισέλθει στον αυτοκινητόδρομο.
- Σε περίπτωση που το αυτοκίνητό σας εγκαταλείπει τον αυτοκινητόδρομο, μη στρίβετε απότομα. Αντίθετα, επιβραδύνετε πριν επανέλθετε στη λωρίδα σας.
- Η HYUNDAI σας προτείνει να μην υπερβαίνετε ποτέ τα όρια ταχύτητας.

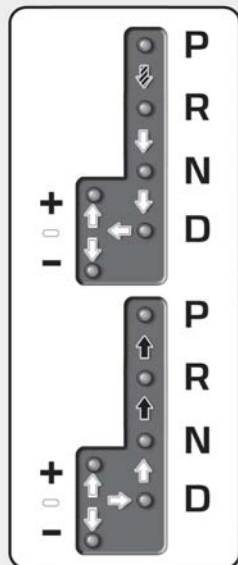

Οδηγώντας το αυτοκίνητό σας

ΑΥΤΟΜΑΤΟ ΚΙΒΩΤΙΟ ΤΑΧΥΤΗΤΩΝ (ΑΝ ΕΧΕΙ ΤΟΠΟΘΕΤΗΘΕΙ)

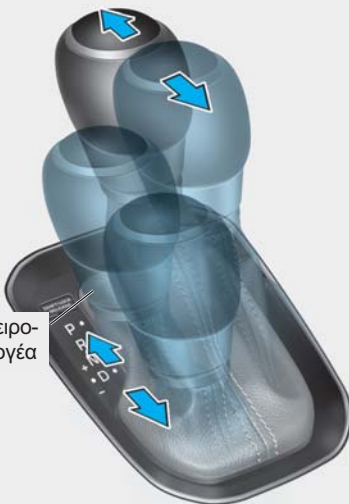

Λειτουργία χειροκίνητου επιλογέα



-  Πιέζετε το πεντάλ φρένων, πιέζετε το πλήκτρο απελευθέρωσης και μετά μετακινείτε τον επιλογέα
-  Πιέστε το πλήκτρο απελευθέρωσης και μετάκινείστε τον επιλογέα.
-  Ο επιλογέας μπορεί να μετακινηθεί

OPDE056007

Λειτουργία αυτόματου κιβωτίου ταχυτήτων

Το αυτόματο κιβώτιο ταχυτήτων έχει 6 ταχύτητες για εμπρός κίνηση και μία όπισθεν. Οι ταχύτητες επιλέγονται αυτόματα, στη θέση D (Drive).

ΠΡΟΕΙΔΟΠΟΙΗΣΗ

Για να αποφύγετε το κίνδυνο σοβαρού τραυματισμού ή θανάτου:

- Πρέπει ΠΑΝΤΑ να ελέγχετε την περιοχή γύρω από το αυτοκίνητό σας για ανθρώπους, ιδιαίτερα παιδιά, πριν επιλέξετε τη θέση D (Οδήγηση) ή R (όπισθεν).
- Πριν εγκαταλείψετε το κάθισμα του οδηγού, πρέπει να είστε πάντα σίγουροι ότι ο επιλογέας είναι στη θέση P (Park)· κατόπιν, τραβήξτε τελείως το χειρόφρενο και τοποθετήστε τον διακόπτη ανάφλεξης στη θέση LOCK/OFF. Αν δεν τηρηθούν αυτές οι προφυλάξεις όπως προβλέπεται, μπορεί να προκληθεί τυχαία και ξαφνική κίνηση του αυτοκινήτου.

(Συνεχίζεται)



(Συνεχίζεται)

- **Μη χρησιμοποιήσετε το φρενάρισμα του κινητήρα (αλλαγή από μεγαλύτερη σε χαμηλότερη ταχύτητα) γρήγορα σε ολισθηρούς δρόμους. Το αυτοκίνητο μπορεί να γλιστρήσει και να προκληθεί ένα ατύχημα.**

Εύρος ταχυτήτων

Η ενδεικτική λυχνία στο ταμπλό οργάνων εμφανίζει τη θέση του επιλογέα όταν το κλειδί στο διακόπτη ανάφλεξης είναι στη θέση ON.

P (Park)

Μην επιλέγετε ποτέ τη θέση «P» αν δεν έχει ακινητοποιηθεί πλήρως το αυτοκίνητο.

Για να αλλάξετε ταχύτητα από P (Park), πρέπει να πιέσετε σταθερά το φρένο και να σιγουρευτείτε ότι το πόδι σας δεν είναι στο πεντάλ ταχύτητας.

Αν έχετε κάνει όλα τα παραπάνω και ακόμα δε μπορείτε να βγάλετε τον επιλογέα από τη θέση P (Park), δείτε το “Απελευθέρωση κλειδώματος επιλογέα” σε αυτό

το κεφάλαιο.

Ο επιλογέας πρέπει να είναι στη θέση P (Park) πριν σβήσετε τον κινητήρα.



ΠΡΟΕΙΔΟΠΟΙΗΣΗ

- **Αν αλλάξετε τον επιλογέα στην θέση P (Park) ενώ το αυτοκίνητο είναι εν κινήση, μπορεί να να έχει ως αποτέλεσμα την απώλεια ελέγχου του αυτοκινήτου.**
- **Αφού το αυτοκίνητο έχει σταματήσει, σιγουρευτείτε ότι ο επιλογέας είναι στη θέση P (Park), εφαρμόστε το φρένο στάθμευσης και σβήστε τον κινητήρα.**
- **Όταν σταθμεύετε σε μια ανηφόρα, τοποθετήστε τον επιλογέα στη θέση P (Park) και τραβήξτε το χειρόφρενο για να μη κυλίσει το αυτοκίνητο στην κατηφόρα.**
- **Για ασφάλεια, να τραβάτε πάντα το χειρόφρενο με τον επιλογέα στην θέση P (Park) εκτός αν υπάρχει έκτακτη ανάγκη στάθμευσης.**

R (Οπισθεν)

Χρησιμοποιήστε τη θέση αυτή για να κινήσετε το αυτοκίνητο με την όπισθεν.

ΣΗΜΕΙΩΣΗ

Να επιλέγετε τη θέση R (όπισθεν) μόνο αν το αυτοκίνητο έχει ακινητοποιηθεί πλήρως· αν αλλάξετε σε R ενώ το αυτοκίνητο βρίσκεται σε κίνηση, μπορεί να προκληθεί ζημιά στο κιβώτιο.

Οδηγώντας το αυτοκίνητό σας

N (Νεκρά)

Οι τροχοί και το κιβώτιο ταχυτήτων δεν είναι κλειδωμένα.

Χρησιμοποιείτε τη N (Νεκρά) αν πρέπει να εκκινήσετε τον σταματημένο κινητήρα ή αν πρέπει να σταματήσετε με τον κινητήρα αναμμένο. Αλλάξτε τον επιλογέα στην θέση P (Park) αν πρέπει να αφήσετε το αυτοκίνητο σας για οποιοδήποτε λόγο.

Πρέπει πάντα να πιέζετε το πεντάλ των φρένων όταν αλλάζετε ταχύτητα από τη θέση N (Νεκρά) σε άλλη ταχύτητα.



ΠΡΟΕΙΔΟΠΟΙΗΣΗ

Μην αλλάζετε ταχύτητα αν το πόδι σας δεν είναι σταθερά στο πεντάλ φρένων. Αν αλλάζετε ταχύτητα ενώ ο κινητήρας τρέχει με μεγάλη ταχύτητα, μπορεί να προκαλέσει τη πολύ γρήγορη κίνηση του οχήματος. Με αυτό τον τρόπο μπορεί να χάσετε τον έλεγχο και να χτυπήσετε ανθρώπους ή αντικείμενα.

D (Οδήγηση)

Αυτή είναι η κανονική θέση οδήγησης. Το αυτόματο κιβώτιο ταχυτήτων θα επιλέξει αυτόματα ανάμεσα στις έξι ταχύτητες με γνώμονα την καλύτερη δυνατή οικονομία και ισχύ.

Για πρόσθετη ισχύ όταν προσπερνάτε ένα άλλο όχημα ή σε ανωφέρειες, πιέστε πλήρως το πεντάλ του γκαζιού. Το κιβώτιο θα κατεβάσει αυτόματα ταχύτητα (ή ταχύτητες αν χρειάζεται).

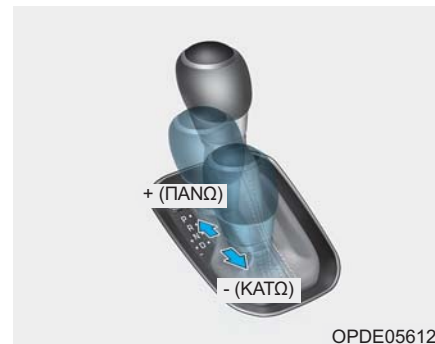

Λειτουργία χειροκίνητου επιλογέα

Είτε το αυτοκίνητο είναι ακίνητο, είτε σε κίνηση, η λειτουργία χειροκίνητου επιλογέα επιλέγεται πιέζοντας τον επιλογέα από την θέση D (Οδήγηση) στη χειροκίνητη θέση. Για να επιστρέψετε στη θέση D (Οδήγηση), πιέστε το επιλογέα πίσω στην κύρια θύρα.



Στην λειτουργία χειροκίνητου επιλογέα, αν κουνάτε τον επιλογέα πίσω ή μπροστά, θα σας επιτρέψει να επιλέξετε το επιθυμητό εύρος ταχυτήτων για τις συγκεκριμένες οδηγικές συνθήκες.

+ (Πάνω) : Πιέστε τον επιλογέα μπροστά μια φορά για να ανεβείτε μια ταχύτητα.

- (Κάτω) : Πιέστε τον επιλογέα πίσω μια φορά για να κατεβείτε μια ταχύτητα.

i Πληροφορία

- Μπορείτε να επιλέξετε μόνο τις έξι **μπροστά ταχύτητες** στη Λειτουργία Χειροκίνητου Επιλογέα. Για **όπισθεν ή παρκάρισμα** του αυτοκινήτου, μετακινήστε ανάλογα τον επιλογέα στη θέση R (όπισθεν) ή P (Park).
- Το **κατέβασμα ταχυτήτων** γίνεται **αυτόματα**, όταν το αυτοκίνητο **επιβραδώνει**. Όταν το αυτοκίνητο **σταματάει** επιλέγεται **αυτόματα η 1η ταχύτητα**.
- Όταν οι **στροφές του κινητήρα πλησιάζουν την κόκκινη ζώνη**, το **κιβώτιο ανεβάζει ταχύτητα αυτόματα**.

(Συνεχίζεται)

(Συνεχίζεται)

- Αν ο οδηγός **πιέσει τον επιλογέα στη θέση + (Πάνω) ή - (Κάτω)**, το **κιβώτιο μπορεί να μην κάνει την ζητούμενη αλλαγή ταχύτητας**, αν η **επόμενη ταχύτητα είναι εκτός του επιτρεπόμενου εύρους στροφών του κινητήρα**. Ο οδηγός **πρέπει να ανεβάζει ταχύτητες**, σύμφωνα με της **συνθήκες του δρόμου, προσέχοντας να διατηρεί της στροφές του κινητήρα κάτω από την κόκκινη ζώνη**.
- Όταν οδηγείτε σε **ολισθηρό δρόμο**, **πιέστε τον επιλογέα μπροστά στη θέση + (Πάνω)**. Με αυτό τον τρόπο το **κιβώτιο αλλάζει στη 2η ταχύτητα**, η οποία είναι **καλύτερη για μαλακή οδήγηση σε ολισθηρό δρόμο**. **Πιέστε τον επιλογέα στη θέση - (Κάτω) για να αλλάξετε στην 1η ταχύτητα**.

Οδηγώντας το αυτοκίνητό σας

Σύστημα Κλειδώματος επιλογέα

Για την ασφάλεια σας, το αυτόματο κιβώτιο ταχυτήτων έχει ένα σύστημα κλειδώματος επιλογέα, το οποίο αποτρέπει την αλλαγή στο κιβώτιο από τη θέση P (Park) στη θέση R (Όπισθεν), εκτός αν πιέσετε το πεντάλ φρένων.

Για να αλλάξετε το κιβώτιο από τη θέση P (Park) στη θέση R (Όπισθεν):

1. Πιέστε και κρατήστε το πεντάλ φρένων.
2. Εκκινήστε τον κινητήρα ή τοποθετήστε το διακόπτη ανάφλεξης στην θέση ON.
3. Μετακινήστε τον επιλογέα.

Απελευθέρωση κλειδώματος επιλογέα

Αν ο επιλογέας δεν μπορεί να μετακινηθεί από τη θέση P (Park) στη θέση R (Reverse) με το πεντάλ φρένων πατημένο, συνεχίστε να πατάτε το φρένο και κάντε τα παρακάτω:



1. Τοποθετήστε το διακόπτη ανάφλεξης στη θέση LOCK/OFF.
2. Τραβήξτε το χειρόφρενο.
3. Αφαιρέστε με με προσοχή το καπάκι (1) της οπής πρόσβασης στην απελευθέρωση κλειδώματος.
4. Εισάγετε ένα εργαλείο (για παράδειγμα ένα ίσιο κατσαβίδι) στην οπή πρόσβασης και πιέστε προς τα κάτω το εργαλείο.

5. Μετακινήστε τον επιλογέα, ενώ κρατάτε κάτω το κατσαβίδι.
6. Αφαιρέστε το εργαλείο από την οπή πρόσβασης στην απελευθέρωση κλειδώματος και εγκαταστήστε το καπάκι.
7. Πιέστε το πεντάλ φρένων και επανεκκινήστε τον κινητήρα.

Αν πρέπει να χρησιμοποιήσετε την απελευθέρωση κλειδώματος επιλογέα, σας συνιστούμε να ελέγξετε το αυτοκίνητό σας σε έναν Εξουσιοδοτημένο Επισκευαστή HYUNDAI.

Σύστημα interlock κλειδιού ανάφλεξης (αν έχει τοποθετηθεί)

Το κλειδί ανάφλεξης δεν μπορεί να αφαιρεθεί, εκτός αν ο επιλογέας ταχυτήτων είναι στη θέση P (Park).



Παρκάρισμα

Πρέπει το αυτοκίνητο να είναι τελείως ακινητοποιημένο και να συνεχίσετε να πιέζετε το πεντάλ φρένων. Μετακινήστε το επιλογέα στη θέση P (Park), εφαρμόστε το χειρόφρενο και βάλτε το διακόπτη εκκίνησης στη θέση LOCK/OFF. Πάρτε το κλειδί όταν βγείτε από το αυτοκίνητο.

ΠΡΟΕΙΔΟΠΟΙΗΣΗ

Όταν είστε μέσα στο αυτοκίνητο με τον κινητήρα σε λειτουργία, πρέπει να προσέχετε να μην πιέσετε το πεντάλ ταχύτητας για μεγάλη χρονική περίοδο. Ο κινητήρας ή το σύστημα εξάτμισης μπορεί να υπερθερμανθούν και να ξεκινήσει φωτιά.

Το καυσαέριο και το σύστημα εξάτμισης είναι πολύ καυτά. Μείνετε μακριά από εξαρτήματα του συστήματος εξάτμισης.

Μην σταματάτε ή παρκάρετε πάνω από εύφλεκτα υλικά, όπως ξερά χόρτα, χαρτιά ή φύλλα. Μπορεί να αναφλεγούν και να ξεκινήσει φωτιά.

Καλές πρακτικές οδήγησης

- Μην αλλάζετε ποτέ τον επιλογέα από τη θέση P (Park) ή N (Νεκρά) σε καμία άλλη θέση με το πεντάλ γκαζιού πατημένο.
- Μην μετακινείτε ποτέ τον επιλογέα στη θέση P (Park), ενώ το αυτοκίνητο είναι εν κινήσει.
Σιγουρευτείτε ότι το αυτοκίνητο είναι τελείως ακινητοποιημένο πριν επιχειρήσετε να αλλάξετε ταχύτητα σε R (Όπισθεν) ή D (Οδήγηση).
- Μην μετακινείτε τον επιλογέα στη N (Νεκρά) ενώ οδηγείτε. Αν το κάνετε μπορεί να έχετε σαν αποτέλεσμα ατύχημα, εξαιτίας της απώλειας φρεναρίσματος του κινητήρα και το κιβώτιο ταχυτήτων μπορεί να πάθει ζημιά.
- Μην οδηγείτε με το πόδι σας πάνω στο πεντάλ φρένων. Ακόμα και ελαφριά αλλά σταθερή πίεση του πεντάλ, μπορεί να έχει ως αποτέλεσμα υπερθέρμανση των φρένων, φθορά φρένων και πιθανόν βλάβη στα φρένα.

- Όταν οδηγείτε στη λειτουργία σπορ, επιβραδύνετε πριν κατεβάσετε σε χαμηλότερη ταχύτητα. Διαφορετικά, η χαμηλότερη ταχύτητα μπορεί να μην μπει αν οι στροφές κινητήρα είναι εκτός του επιτρεπόμενου εύρους.
- Πρέπει να τραβάτε πάντα το χειρόφρενο πριν αποβιβαστείτε από το αυτοκίνητο. Μην βασίζεστε στο να βάζετε τον επιλογέα στη θέση P (Park) για να μείνει ακίνητο το αυτοκίνητο.
- Πρέπει να είστε ιδιαίτερα προσεχτικοί όταν οδηγείτε σε ολισθηρό οδόστρωμα. Πρέπει να προσέχετε ιδιαίτερα όταν φρενάρετε, επιταχύνετε ή όταν αλλάζετε ταχύτητα. Σε ολισθηρά οδοστρώματα, μια απότομη αλλαγή στις στροφές του κινητήρα μπορεί να προκαλέσει απώλεια πρόσφυσης των κινητήριων τροχών και το αυτοκίνητο να βρεθεί εκτός ελέγχου.
- Μπορείτε να επιτύχετε τη βέλτιστη απόδοση κινητήρα και οικονομία αν πατάτε ή απελευθερώνετε μαλακά το πεντάλ γκαζιού.

Οδηγώντας το αυτοκίνητό σας

ΠΡΟΕΙΔΟΠΟΙΗΣΗ

Για να αποφύγετε το κίνδυνο **ΣΟΒΑΡΟΥ ΤΡΑΥΜΑΤΙΣΜΟΥ** ή **ΘΑΝΑΤΟΥ**:

- Να είστε **ΠΑΝΤΑ** δεμένοι με τις ζώνες ασφαλείας. Σε μια σύγκρουση, είναι πιο πιθανό να χάσει τη ζωή του κάποιος που δεν είναι δεμένος με τη ζώνη ασφαλείας παρά κάποιος που είναι δεμένος.
- Αποφύγετε υψηλές ταχύτητες σε γωνίες ή κατά το στρίψιμο.
- Μην κάνετε γρήγορες κινήσεις με το τιμόνι, όπως απότομες αλλαγές λωρίδας ή γρήγορες απότομες στροφές.
- Ο κίνδυνος ανατροπής αυξάνεται ιδιαίτερα αν χάσετε τον έλεγχο του αυτοκινήτου σε ταχύτητες αυτοκινητοδρόμου.

(Συνεχίζεται)

(Συνεχίζεται)

- Η απώλεια ελέγχου εμφανίζεται συνήθως αν δύο ή περισσότεροι τροχοί βρεθούν εκτός αυτοκινητοδρόμου και ο οδηγός υπερστρέφει για να εισέλθει στον αυτοκινητόδρομο.
- Σε περίπτωση που το αυτοκίνητό σας εγκαταλείπει τον αυτοκινητόδρομο, μη στρίβετε απότομα. Αντίθετα, επιβραδύνετε πριν επανέλθετε στη λωρίδα σας.
- Η **HYUNDAI** σας προτείνει να μην υπερβαίνετε ποτέ τα όρια ταχύτητας.

Πληροφορία - Μηχανισμός Kickdown (αν έχει τοποθετηθεί)

Χρησιμοποιήστε τον μηχανισμό kickdown για μέγιστη επιτάχυνση. Πιέστε το πεντάλ επιτάχυνσης, περισσότερο από το σημείο πίεσης. Το αυτόματο κιβώτιο θα αλλάξει σε μια χαμηλότερη ταχύτητα, ανάλογα με την ταχύτητα του αυτοκινήτου.



ΚΙΒΩΤΙΟ ΔΙΠΛΟΥ ΣΥΜΠΛΕΚΤΗ (ΑΝ ΕΧΕΙ ΤΟΠΟΘΕΤΗΘΕΙ)

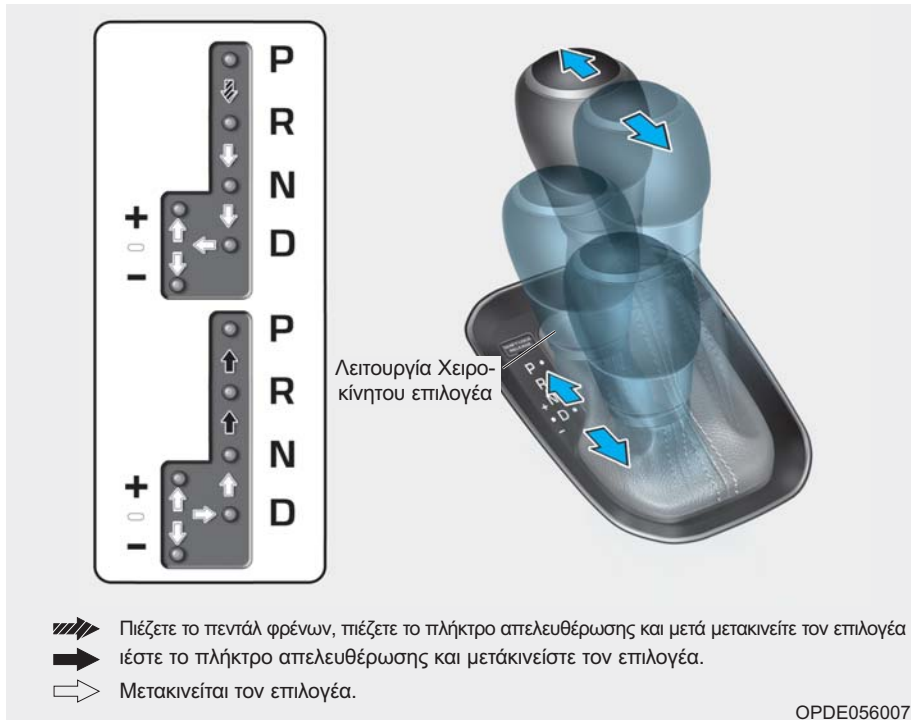

Λειτουργία κιβωτίου διπλού συμπλέκτη

Το κιβώτιο διπλού συμπλέκτη έχει 7 ταχύτητες για εμπρός κίνηση και μία όπισθεν. Οι ταχύτητες επιλέγονται αυτόματα, στη θέση D (Drive).

- Το κιβώτιο διπλού συμπλέκτη δίνει την οδηγική αίσθηση του μηχανικού κιβωτίου, όμως παρέχει την ευκολία ενός πλήρως αυτόματου κιβωτίου.

- Επιλέξτε την ταχύτητα Drive και θα έχετε τελείως αυτόματη αλλαγή ταχυτήτων αντίστοιχη με ένα συμβατικό αυτόματο κιβώτιο ταχυτήτων. Σε αντίθεση με το παραδοσιακό αυτόματο κιβώτιο, η αλλαγή ταχυτήτων μπορεί μερικές φορές να γίνει αισθητή και να ακουστεί καθώς οι ενεργοποιητές εμπλέκουν τους συμπλέκτες και επιλέγονται οι ταχύτητες.

- Το κιβώτιο διπλού συμπλέκτη υιοθετεί ένα διπλό συμπλέκτη ξηρού τύπου, που επιτρέπει καλύτερη απόδοση επιτάχυνσης και καλύτερη κατανάλωση καυσίμου ενώ οδηγείτε. Όμως διαφέρει από ένα συμβατικό αυτόματο κιβώτιο επειδή δεν έχει μετατρπέα ροπής. Αντίθετα, η αλλαγή από τη μια ταχύτητα στην άλλη γίνεται με ολίσθηση συμπλέκτη, ειδικά σε χαμηλές ταχύτητες.



Οδηγώντας το αυτοκίνητό σας

- Ως αποτέλεσμα οι αλλαγές ταχύτητων είναι ορισμένες φορές πιο αισθητές και μπορεί να αισθανθείτε μια μικρή δόνηση καθώς η ταχύτητα του άξονα μετάδοσης αντιστοιχεί με την ταχύτητα του άξονα κινητήρα. Αυτή είναι κανονική κατάσταση για το κιβώτιο διπλού συμπλέκτη.
- Ο συμπλέκτης ξηρού τύπου μεταφέρει ροπή και παρέχει μια άμεση οδηγική εμπειρία που μπορεί να είναι διαφορετική από ένα συμβατικό αυτόματο κιβώτιο με ένα μετατροπέα ροπής. Αυτό μπορεί να είναι πιο αισθητό όταν εκκινείται το αυτοκίνητο ή με χαμηλή ταχύτητα.
 - Όταν επιταχύνετε γρήγορα με χαμηλή ταχύτητα αυτοκινήτου, ο κινητήρας μπορεί να δουλεύει με υψηλές στροφές, ανάλογα με την οδηγική κατάσταση του αυτοκινήτου.
 - Για ομαλή επιτάχυνση σε ανηφόρα, πιέστε κάτω το πεντάλ γκαζιού, απαλά, σύμφωνα με τις τρέχουσες συνθήκες.
 - Όταν ταξιδεύετε με χαμηλή ταχύτητα, αν απελευθερώσετε το πεντάλ γκαζιού πολύ γρήγορα, μπορεί να αισθανθείτε το φρενάρισμα του κινητήρα πριν αλλάξουν οι ταχύτητες. Η αίσθηση φρεναρίσματος κινητήρα είναι παρόμοια με για χρήση ενός αυτόματου κιβωτίου σε χαμηλή ταχύτητα.
 - Όταν οδηγείτε σε κατηφόρα, μπορείτε να χρησιμοποιήσετε τη Λειτουργία Χειροκίνητου επιλογέα για να κατεβάσετε ταχύτητα ώστε να ελέγξετε τη ταχύτητα σας, χωρίς να χρησιμοποιήσετε υπερβολικά το πεντάλ φρένων
 - Όταν ενεργοποιείτε/απενεργοποιείτε τον κινητήρα, μπορεί να ακούσετε ήχος κλικ καθώς το σύστημα περνάει από αυτοδιάγνωση. Αυτός είναι φυσιολογικός ήχος από το κιβώτιο διπλού συμπλέκτη.
 - Κατα τα πρώτα 1,500 χλμ (1000 μίλια), μπορεί να αισθανθείτε ότι το αυτοκίνητο δε πηγαίνει ομαλά όταν επιταχύνετε σε χαμηλή ταχύτητα. Κατά τη διάρκεια αυτής της περιόδου ρονταρίσματος, η ποιότητα και η απόδοση των ταχυτήτων του νέου σας αυτοκινήτου βελτιώνονται συνεχώς.

ΠΡΟΕΙΔΟΠΟΙΗΣΗ

Για να αποφύγετε το κίνδυνο σοβαρού τραυματισμού ή θανάτου:

- Πρέπει ΠΑΝΤΑ να ελέγχετε την περιοχή γύρω από το αυτοκίνητό σας για ανθρώπους, ιδιαίτερα παιδιά, πριν επιλέξετε τη θέση D (Οδήγηση) ή R (όπισθεν).
- Πριν εγκαταλείψετε το κάθισμα του οδηγού, πρέπει να είστε πάντα σίγουροι ότι ο επιλογέας είναι στη θέση P (Park)· κατόπιν, τραβήξτε τελείως το χειρόφρενο και τοποθετήστε τον διακόπτη ανάφλεξης στη θέση LOCK/OFF. Αν δεν τηρηθούν αυτές οι προφυλάξεις όπως προβλέπεται, μπορεί να προκληθεί η τυχαία και ξαφνική κίνηση του αυτοκινήτου.
- Μη χρησιμοποιήσετε το φρενάρισμα του κινητήρα (αλλαγή από μεγαλύτερη σε χαμηλότερη ταχύτητα) γρήγορα σε ολισθηρούς δρόμους. Το αυτοκίνητο μπορεί να γλιστρήσει και να προκληθεί ένα ατύχημα.



ΣΗΜΕΙΩΣΗ

- Πρέπει πάντα να σταματάει τελείως το αυτοκίνητο πριν αλλάξετε σε D (Οδήγηση) ή R (Όπισθεν).
- Μη βάλετε τον επιλογέα στη θέση N (Νεκρά) ενώ οδηγείτε.

▲ ΠΡΟΕΙΔΟΠΟΙΗΣΗ

Εξαιτίας βλάβης στο κιβώτιο, μπορεί να μη μπορείτε να συνεχίσετε οδηγείτε και η ένδειξη θέσης (D, P) στα ταμπλό οργάνων θα αναβοσβήσει. Σας συνιστούμε να επικοινωνήσετε με έναν Εξουσιοδοτημένο Επισκευαστή HYUNDAI για να ελέγξει το σύστημα.

Προειδοποιητικά μηνύματα DCT

Αυτό το προειδοποιητικό μήνυμα εμφανίζεται όταν οδηγείτε σιγά το αυτοκίνητο σε δρόμο με κλίση και το αυτοκίνητο ανιχνεύσει ότι δε πατάτε το πεντάλ φρένων.

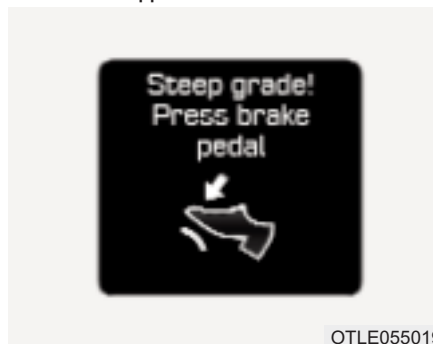

OTLE055019

Απότομη κλίση

Οδήγηση σε λόφο ή σε απότομη κλίση:

- Για να κρατήσετε το αυτοκίνητο σε κλίση, χρησιμοποιήστε το ποδόφρενο ή το χειρόφρενο.
- Όταν είστε σε κίνηση σε μια κλίση, να αφήνετε να δημιουργείται ένα κενό προτού κινηθείτε μπροστά. Έπειτα κρατήστε το αυτοκίνητο στην κλίση με το ποδόφρενο.

- Αν το αυτοκίνητο κρατηθεί ή κυλάει προς τα εμπρός σε κλίση πατώντας το πεντάλ γκαζιού ο συμπλέκτης και το κιβώτιο θα υπερθερμανθούν με αποτέλεσμα μια ζημιά. Όταν συμβεί αυτό, θα εμφανιστεί στην οθόνη LCD ένα προειδοποιητικό μήνυμα.
- Αν είναι ενεργοποιημένη η προειδοποίηση στην οθόνη LCD, πρέπει να πατήσετε το ποδόφρενο.
- Αν αγνοήσετε τις προειδοποιήσεις, μπορεί να προκληθεί ζημιά στο κιβώτιο.



Οδηγώντας το αυτοκίνητό σας

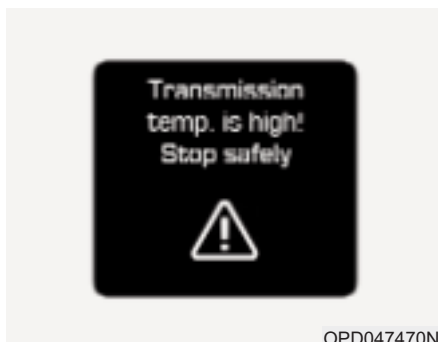

OPD047470N

Υπερθέρμανση συμπλέκτη

- Κάτω από ορισμένες συνθήκες, όπως επαναλαμβανόμενα σταμάτα-ξεκίνα σε απότομες κλίσεις, απότομη εκκίνηση ή επιτάχυνση, ή άλλες απότομες οδηγικές καταστάσεις, η θερμοκρασία του συμπλέκτη κιβωτίου θα αυξηθεί υπερβολικά.
- Όταν οι θερμοκρασίες συμπλέκτη είναι πολύ υψηλές, θα εμφανιστεί στην οθόνη LCD το μήνυμα "Transmission temp is high! Stop safely", θα ηχήσει ένα καμπανάκι και δε θα είναι ομαλή η αλλαγή ταχυτήτων.

- Αν συμβεί αυτό, σταματήστε σε μια ασφαλή τοποθεσία με τον κινητήρα σε λειτουργία, πιέστε το πεντάλ φρένων και τοποθετήστε τον επιλογέα στη θέση P (Park) μέχρι να πέσει η θερμοκρασία συμπλέκτη.
- Αν αγνοήσετε αυτή τη προειδοποίηση, η κατάσταση οδήγησης θα χειροτερέψει. Μπορεί να νιώσετε απότομες αλλαγές, συχνές αλλαγές ή σπασμωδικές κινήσεις.
- Όταν εμφανιστεί το μήνυμα "Trans cooled. Resume driving." μπορείτε να συνεχίσετε την οδήγηση.
- Όταν είναι δυνατό, οδηγείτε απαλά το αυτοκίνητο.

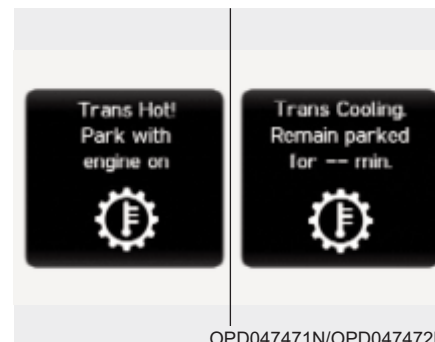

OPD047471N/OPD047472N

Υπερθέρμανση κιβωτίου

- Αν συνεχίσετε να οδηγείτε το αυτοκίνητο και η θερμοκρασία συμπλέκτη, φτάσει το μέγιστο όριο, θα εμφανιστεί το μήνυμα "Trans Hot! Park with engine on". Όταν συμβεί αυτό, ο συμπλέκτης θα απενεργοποιηθεί, ώσπου να πέσει η θερμοκρασία σε κανονική θερμοκρασία.
- Η προειδοποίηση θα εμφανίσει ένα χρονικό περιθώριο που πρέπει να περιμένετε για να κρυώσει το κιβώτιο.
- Αν συμβεί αυτό, σταματήστε σε μια ασφαλή τοποθεσία με τον κινητήρα σε λειτουργία, πιέστε το πεντάλ φρένων και τοποθετήστε τον επι-



λογέα στη θέση P (Park) μέχρι να πέσει η θερμοκρασία του κιβώτιου.

- Όταν εμφανιστεί το μήνυμα "Trans cooled. Resume driving." μπορείτε να συνεχίσετε την οδήγηση.
- Όταν είναι δυνατό, οδηγείτε απαλά το αυτοκίνητο.

Αν οποιοδήποτε από τα προειδοποιητικά μηνύματα στην οθόνη LCD συνεχίσει να αναβοσβήνει, για την ασφάλεια σας, σας συνιστούμε να επικοινωνήσετε με έναν Εξουσιοδοτημένο Επισκευαστή HYUNDAI για να ελέγξει το σύστημα.

Εύρος ταχυτήτων

Η ενδεικτική λυχνία στο ταμπλό οργάνων εμφανίζει τη θέση του επιλογέα όταν το κλειδί στο διακόπτη ανάφλεξης είναι στη θέση ON.

P (Park)

Μην επιλέγετε ποτέ τη θέση «P» αν δεν έχει ακινητοποιηθεί πλήρως το αυτοκίνητο.

Για να αλλάξετε ταχύτητα από P (Park), πρέπει να πιέσετε σταθερά το φρένο και να σιγουρευτείτε ότι το πόδι σας δεν είναι στο πεντάλ ταχύτητας.

Αν έχετε κάνει όλα τα παραπάνω και ακόμα δε μπορείτε να βγάλετε τον επιλογέα από τη θέση P (Park), δείτε το "Απελευθέρωση κλειδώματος επιλογέα" σε αυτό το κεφάλαιο.

Ο επιλογέας πρέπει να είναι στη θέση P (Park) πριν σβήσετε τον κινητήρα.

ΠΡΟΕΙΔΟΠΟΙΗΣΗ

- **Αν αλλάξετε τον επιλογέα στην θέση P (Park) ενώ το αυτοκίνητο είναι εν κινήση, μπορεί να έχει ως αποτέλεσμα την απώλεια ελέγχου του αυτοκινήτου.**
- **Αφού το αυτοκίνητο έχει σταματήσει, σιγουρευτείτε ότι ο επιλογέας είναι στη θέση P (Park), εφαρμόστε το φρένο στάθμευσης και σβήστε τον κινητήρα.**
- **Όταν σταθμεύετε σε μια ανηφόρα, τοποθετήστε τον επιλογέα στη θέση P (Park) και τραβήξτε το χειρόφρενο για να μη κυλίσει το αυτοκίνητο στην κατηφόρα.**
- **Για ασφάλεια, να τραβάτε πάντα το χειρόφρενο με τον επιλογέα στην θέση P (Park) εκτός αν υπάρχει έκτακτη ανάγκη στάθμευσης.**

Οδηγώντας το αυτοκίνητό σας

R (Όπισθεν)

Χρησιμοποιήστε τη θέση αυτή για να κινήσετε το αυτοκίνητο με την όπισθεν.

ΣΗΜΕΙΩΣΗ

Να επιλέγετε τη θέση R (όπισθεν) μόνο αν το αυτοκίνητο έχει ακινητοποιηθεί πλήρως· αν αλλάξετε σε R ενώ το αυτοκίνητο βρίσκεται σε κίνηση, μπορεί να προκληθεί ζημιά στο κιβώτιο.

N (Νεκρά)

Οι τροχοί και το κιβώτιο ταχυτήτων δεν είναι κλειδωμένα.

Χρησιμοποιείτε τη N (Νεκρά) αν πρέπει να εκκινήσετε τον σταματημένο κινητήρα ή αν πρέπει να σταματήσετε με τον κινητήρα αναμμένο. Αλλάξτε τον επιλογέα στην θέση P (Park) αν πρέπει να αφήσετε το αυτοκίνητο σας για οποιοδήποτε λόγο.

Πρέπει πάντα να πιέζετε το πεντάλ των φρένων όταν αλλάζετε ταχύτητα από τη θέση N (Νεκρά) σε άλλη ταχύτητα.

Οδήγηση

Αυτή είναι η κανονική θέση οδήγησης. Το αυτόματο κιβώτιο ταχυτήτων θα επιλέξει αυτόματα ανάμεσα στις επτά ταχύτητες με γνώμονα την καλύτερη δυνατή οικονομία και ισχύ.

Για πρόσθετη ισχύ όταν προσπερνάτε ένα άλλο όχημα ή σε ανωφέρειες, πιέστε πλήρως το πεντάλ του γκαζιού. Το κιβώτιο θα κατεβάσει αυτόματα ταχύτητα (ή ταχύτητες αν χρειάζεται).



OPDE056127

Λειτουργία χειροκίνητου επιλογέα

Είτε το αυτοκίνητο είναι ακίνητο, είτε σε κίνηση, η λειτουργία χειροκίνητου επιλογέα επιλέγεται πιέζοντας τον επιλογέα από την θέση D (Οδήγηση) στη χειροκίνητη θέση. Για να επιστρέψετε στη θέση D (Οδήγηση), πιέστε το επιλογέα πίσω στην κύρια θύρα.

Στην λειτουργία χειροκίνητου επιλογέα, αν κουνάτε τον επιλογέα πίσω ή μπροστά, θα σας επιτρέψει να αλλάξετε γρήγορα ταχύτητες.

- + (Πάνω) : Πιέστε τον επιλογέα μπροστά μια φορά για να ανεβείτε μια ταχύτητα.
- (Κάτω) : Πιέστε τον επιλογέα πίσω μια φορά για να κατεβείτε μια ταχύτητα.



i Πληροφορία

- Μπορείτε να επιλέξετε μόνο τις επτά μπροστά ταχύτητες στον Χειροκίνητο επιλογέα. Για όπισθεν ή παρκάρισμα του αυτοκινήτου, μετακινήστε ανάλογα τον επιλογέα στη θέση R (όπισθεν) ή P (Park).
- Το κατέβασμα ταχυτήτων γίνεται αυτόματα, όταν το αυτοκίνητο επιβραδύνει. Όταν το αυτοκίνητο σταματάει επιλέγεται αυτόματα η 1η ταχύτητα.
- Όταν οι στροφές του κινητήρα πλησιάζουν την κόκκινη ζώνη, το κιβώτιο ανεβάζει ταχύτητα αυτόματα.
- Αν ο οδηγός πιέσει τον επιλογέα στη θέση + (Πάνω) ή - (Κάτω), το κιβώτιο μπορεί να μην κάνει την ζητούμενη αλλαγή ταχύτητας, αν η επόμενη ταχύτητα είναι εκτός του επιτρεπόμενου εύρους στροφών του κινητήρα. Ο οδηγός πρέπει να ανεβάζει ταχύτητες, σύμφωνα με της συνθήκες του δρόμου, προσέχοντας να διατηρεί τις στροφές του κινητήρα κάτω από την κόκκινη ζώνη.

Συσκευή αλλαγής ταχύτητας (αν έχει τοποθετηθεί)

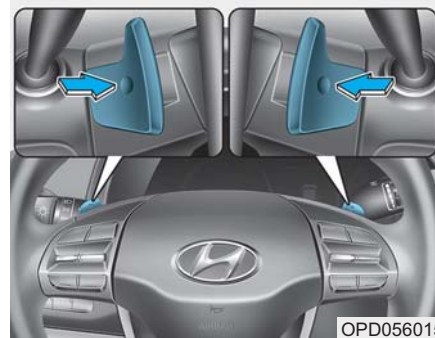

Η συσκευή αλλαγής ταχύτητας είναι λειτουργική, όταν ο επιλογέας είναι στη θέση D (Οδήγηση) ή στη λειτουργία χειροκίνητου επιλογέα.

Με τον επιλογέα στη θέση D

Η συσκευή αλλαγής ταχύτητας θα λειτουργήσει όταν η ταχύτητα του αυτοκινήτου είναι πάνω από 10χλμ/ώρα.

Τραβήξτε τη συσκευή αλλαγής ταχύτητας μια φορά προς τα πάνω [+] ή προς τα κάτω [-] μια ταχύτητα και το σύστημα αλλάζει από αυτόματη λειτουργία σε χειροκίνητη λειτουργία.

Όταν η ταχύτητα του αυτοκινήτου είναι κάτω από 10χλμ/ώρα, αν πιέσετε το πεντάλ γκαζιού για περισσότερο από 5 δευτερόλεπτα ή αν μετακινήσετε τον επιλογέα από τη θέση D (Οδήγηση) στη λειτουργία χειροκίνητης επιλογής και μετακινήσετε από την λειτουργία χειροκίνητης επιλογής πάλι στη θέση D (Οδήγηση), το σύστημα αλλάζει από χειροκίνητη λειτουργία σε αυτόματη λειτουργία.

Με τον επιλογέα σε λειτουργία χειροκίνητου επιλογέα

Τραβήξτε τη συσκευή αλλαγής ταχύτητας μια φορά για να ανέβει [+] ή να κατέβει [-] μια ταχύτητα.

i Πληροφορία

Αν οι συσκευές αλλαγής ταχύτητας [+] και [-] τραβηχτούν ταυτόχρονα, μπορεί να μη γίνει αλλαγή ταχύτητας.



Οδηγώντας το αυτοκίνητό σας

Σύστημα Κλειδώματος επιλογέα

Για την ασφάλεια σας, το κιβώτιο διπλού συμπλέκτη έχει ένα σύστημα κλειδώματος επιλογέα, το οποίο αποτρέπει την αλλαγή στο κιβώτιο από τη θέση P (Park) στη θέση R (Όπισθεν), εκτός αν πιέσετε το πεντάλ φρένων.

Για να αλλάξετε το κιβώτιο από τη θέση P (Park) στη θέση R (Όπισθεν):

1. Πιέστε και κρατήστε το πεντάλ φρένων.
2. Εκκινήστε τον κινητήρα ή τοποθετήστε το διακόπτη ανάφλεξης στην θέση ON.
3. Μετακινήστε τον επιλογέα.

Απελευθέρωση κλειδώματος επιλογέα

Αν ο επιλογέας δεν μπορεί να μετακινηθεί από τη θέση P (Park) στη θέση R (Reverse) με το πεντάλ φρένων πατημένο, συνεχίστε να πατάτε το φρένο και κάντε τα παρακάτω:



1. Τοποθετήστε το διακόπτη ανάφλεξης στη θέση LOCK/OFF.
2. Τραβήξτε το χειρόφρενο.
3. Αφαιρέστε με με προσοχή το καπάκι (1) της οπής πρόσβασης στην απελευθέρωση κλειδώματος.
4. Εισάγετε ένα εργαλείο (για παράδειγμα ένα ίσιο κατσαβίδι) στην οπή πρόσβασης και πιέστε προς τα κάτω το εργαλείο.

5. Μετακινήστε τον επιλογέα, ενώ κρατάτε κάτω το κατσαβίδι.
6. Αφαιρέστε το εργαλείο από την οπή πρόσβασης στην απελευθέρωση κλειδώματος και εγκαταστήστε το καπάκι.
7. Πιέστε το πεντάλ φρένων και επαεκεκινήστε τον κινητήρα.

Αν πρέπει να χρησιμοποιήσετε την απελευθέρωση κλειδώματος επιλογέα, σας συνιστούμε να ελέγξετε το αυτοκίνητο σας σε έναν Εξουσιοδοτημένο Επισκευαστή HYUNDAI.

Σύστημα interlock κλειδιού ανάφλεξης (αν έχει τοποθετηθεί)

Το κλειδί ανάφλεξης δεν μπορεί να αφαιρεθεί, εκτός αν ο επιλογέας ταχυτήτων είναι στη θέση P (Park).



Παρκάρισμα

Πρέπει το αυτοκίνητο να είναι τελείως ακινητοποιημένο και να συνεχίσετε να πιέζετε το πεντάλ φρένων. Μετακινήστε το επιλογέα στη θέση P (Park), εφαρμόστε το χειρόφρενο και βάλτε το διακόπτη εκκίνησης στη θέση LOCK/OFF. Πάρτε το κλειδί όταν βγείτε από το αυτοκίνητο.



ΠΡΟΕΙΔΟΠΟΙΗΣΗ

Όταν είστε μέσα στο αυτοκίνητο με τον κινητήρα σε λειτουργία, πρέπει να προσέχετε να μην πιέσετε το πεντάλ ταχύτητας για μεγάλη χρονική περίοδο. Ο κινητήρας ή το σύστημα εξάτμισης μπορεί να υπερθερμανθούν και να ξεκινήσει φωτιά.

Το καυσαέριο και το σύστημα εξάτμισης είναι πολύ καυτά. Μείνετε μακριά από εξαρτήματα του συστήματος εξάτμισης.

Μην σταματάτε ή παρκάρετε πάνω από εύφλεκτα υλικά, όπως ξερά χόρτα, χαρτιά ή φύλλα. Μπορεί να αναφλεγούν και να ξεκινήσει φωτιά.

Καλές πρακτικές οδήγησης

- Μην αλλάζετε ποτέ τον επιλογέα από τη θέση P (Park) ή N (Νεκρά) σε καμία άλλη θέση με το πεντάλ γκαζιού πατημένο.
- Μην μετακινείτε ποτέ τον επιλογέα στη θέση P (Park), ενώ το αυτοκίνητο είναι εν κινήση. Σιγουρευτείτε ότι το αυτοκίνητο είναι τελείως ακινητοποιημένο πριν επιχειρήσετε να αλλάξετε ταχύτητα σε R (Όπισθεν) ή D (Οδήγηση).
- Μην μετακινείτε τον επιλογέα στη N (Νεκρά) ενώ οδηγείτε. Αν το κάνετε μπορεί να έχετε σαν αποτέλεσμα ατύχημα, εξαιτίας της απώλειας φρεναρίσματος του κινητήρα και το κιβώτιο ταχυτήτων μπορεί να πάθει ζημιά.
- Μην οδηγείτε με το πόδι σας πάνω στο πεντάλ φρένων. Ακόμα και ελαφριά αλλά σταθερή πίεση του πεντάλ, μπορεί να έχει ως αποτέλεσμα υπερθέρμανση των φρένων, φθορά φρένων και πιθανόν βλάβη στα φρένα.
- Όταν οδηγείτε στη λειτουργία σπορ, επιβραδύνετε πριν κατεβάσετε σε χαμηλότερη ταχύτητα. Δια-

φορετικά, η χαμηλότερη ταχύτητα μπορεί να μην μπει αν οι στροφές κινητήρα είναι εκτός του επιτρεπόμενου εύρους.

- Πρέπει να τραβάτε πάντα το χειρόφρενο πριν αποβιβαστείτε από το αυτοκίνητο. Μην βασίζεστε στο να βάζετε τον επιλογέα στη θέση P (Park) για να μείνει ακίνητο το αυτοκίνητο.
- Πρέπει να είστε ιδιαίτερα προσεχτικοί όταν οδηγείτε σε ολισθηρό οδόστρωμα. Πρέπει να προσέχετε ιδιαίτερα όταν φρενάρετε, επιταχύνετε ή όταν αλλάζετε ταχύτητα. Σε ολισθηρά οδοστρώματα, μια απότομη αλλαγή στις στροφές του κινητήρα μπορεί να προκαλέσει απώλεια πρόσφυσης των κινητήριων τροχών και το αυτοκίνητο να βρεθεί εκτός ελέγχου.
- Μπορείτε να επιτύχετε τη βέλτιστη απόδοση κινητήρα και οικονομία αν πατάτε ή απελευθερώνετε μαλακά το πεντάλ γκαζιού.

Οδηγώντας το αυτοκίνητό σας

ΠΡΟΕΙΔΟΠΟΙΗΣΗ

Για να αποφύγετε το κίνδυνο **ΣΟΒΑΡΟΥ ΤΡΑΥΜΑΤΙΣΜΟΥ** ή **ΘΑΝΑΤΟΥ**:

- Να είστε **ΠΑΝΤΑ** δεμένοι με τις ζώνες ασφαλείας. Σε μια σύγκρουση, είναι πιο πιθανό να χάσει τη ζωή του κάποιος που δεν είναι δεμένος με τη ζώνη ασφαλείας παρά κάποιος που είναι δεμένος.
- Αποφύγετε υψηλές ταχύτητες σε γωνίες ή κατά το στρίψιμο.
- Μην κάνετε γρήγορες κινήσεις με το τιμόνι, όπως απότομες αλλαγές λωρίδας ή γρήγορες απότομες στροφές.
- Ο κίνδυνος ανατροπής αυξάνεται ιδιαίτερα αν χάσετε τον έλεγχο του αυτοκινήτου σε ταχύτητες αυτοκινητοδρόμου.

(Συνεχίζεται)

(Συνεχίζεται)

- Η απώλεια ελέγχου εμφανίζεται συνήθως αν δύο ή περισσότεροι τροχοί βρεθούν εκτός αυτοκινητοδρόμου και ο οδηγός υπερστρέφει για να εισέλθει στον αυτοκινητόδρομο.
- Σε περίπτωση που το αυτοκίνητό σας εγκαταλείπει τον αυτοκινητόδρομο, μη στρίβετε απότομα. Αντίθετα, επιβραδύνετε πριν επανέλθετε στη λωρίδα σας.
- Η **HYUNDAI** σας προτείνει να μην υπερβαίνετε ποτέ τα όρια ταχύτητας.

Πληροφορία - Μηχανισμός Kickdown (αν έχει τοποθετηθεί)

Χρησιμοποιήστε τον μηχανισμό kickdown για μέγιστη επιτάχυνση. Πιέστε το πεντάλ επιτάχυνσης, περισσότερο από το σημείο πίεσης. Το αυτόματο κιβώτιο θα αλλάξει σε μια χαμηλότερη ταχύτητα, ανάλογα με την ταχύτητα του αυτοκινήτου.



ΣΥΣΤΗΜΑ ΦΡΕΝΩΝ

Ηλεκτρικά φρένα

Το αυτοκίνητό σας διαθέτει υποβοηθούμενα από ρεύμα φρένα τα οποία ρυθμίζονται αυτόματα με την κανονική χρήση.

Σε περίπτωση που ο κινητήρας δε λειτουργεί ή σβήσει κατά τη διάρκεια που οδηγείτε, τα υποβοηθούμενα από ρεύμα φρένα δε θα λειτουργούν. Μπορείτε ακόμα να σταματήσετε το αυτοκίνητο σας, αν ασκήσετε μεγαλύτερη πίεση από το κανονικό, στο πεντάλ φρένων. Η απόσταση φρεναρίσματος ωστόσο, θα είναι μεγαλύτερη.

Όταν ο κινητήρας δεν λειτουργεί, το απόθεμα ισχύος υποβοήθησης μειώνεται προοδευτικά κάθε φορά που πιέζετε το πεντάλ των φρένων.

Μην «τρομπάρετε» το πεντάλ των φρένων όταν η υποβοήθηση φρένων έχει διακοπεί.

Το «τρομπάρισμα» του πεντάλ φρένων είναι απαραίτητο μόνο για τη διατήρηση της κατευθυντικότητας σε ολισθηρές επιφάνειες.



ΠΡΟΕΙΔΟΠΟΙΗΣΗ

Ακολουθήστε τις παρακάτω προφυλάξεις:

- Μην οδηγείτε με το πόδι ακουμπισμένο στο πεντάλ των φρένων. Αυτό θα δημιουργήσει μη φυσιολογικές υψηλές θερμοκρασίες φρένων, εκτεταμένη φθορά τακακιών και φρένων και αυξημένη απόσταση φρεναρίσματος.
- Κατά το κατέβασμα μιας μεγάλης ή απότομης κατηφόρας, μετακινήστε τον επιλογέα σε μια χαμηλότερη ταχύτητα και αποφύγετε τη συνεχόμενη εφαρμογή των φρένων. Η συνεχόμενη εφαρμογή των φρένων θα προκαλέσει υπερθέρμανση των φρένων και μπορεί να έχει ως αποτέλεσμα προσωρινή απώλεια της απόδοσης των φρένων.

(Συνεχίζεται)

(Συνεχίζεται)

- Τα υγρά φρένα μπορεί να επηρεάσουν την ικανότητα του αυτοκινήτου για ασφαλή επιβράδυνση· το αυτοκίνητό σας μπορεί να «τραβάει» προς τη μία πλευρά όταν εφαρμόζετε τα φρένα.

Εφαρμόζοντας ελαφρά τα φρένα θα καταλάβετε αν έχουν επηρεαστεί με αυτό τον τρόπο. Πρέπει πάντα να ελέγχετε τα φρένα σας με αυτόν τον τρόπο έπειτα από οδήγηση σε βαθιά νερά. Για να στεγνώσετε τα φρένα, πατήστε ελαφρά το πεντάλ των φρένων μέχρι τα φρένα να αντιδράσουν σωστά, φροντίζοντας να διατηρείτε τον έλεγχο του αυτοκινήτου.

Αποφύγετε να οδηγείτε σε υψηλές ταχύτητες, ώσπου τα φρένα να λειτουργούν σωστά.



Οδηγώντας το αυτοκίνητό σας

Δείκτης φθοράς δισκόφρενων

Όταν έχουν φθαρεί τα τακάκια των φρένων και απαιτούνται καινούργια τακάκια, θα ακούτε έναν υψηλής συχνότητας προειδοποιητικό ήχο από τα εμπρός φρένα ή τα πίσω φρένα.

Μπορεί να ακούσετε τον ήχο αυτό να έρχεται και να φεύγει ή μπορεί να τον ακούτε κάθε φορά που πιέζετε το πεντάλ των φρένων.

Παρακαλούμε να θυμηθείτε ότι ορισμένες συνθήκες οδήγησης ή κλίματος μπορεί να προκαλέσουν το «σφύριγμα» των φρένων την πρώτη φορά που εφαρμόζετε τα φρένα (ή εφαρμόζετε ελαφρά). Αυτό είναι φυσιολογικό και δεν επισημαίνει ένα πρόβλημα με τα φρένα σας.

ΣΗΜΕΙΩΣΗ

Για να αποφύγετε ακριβές επισκευές φρένων, αποφύγετε να οδηγήσετε με φθαρμένα τακάκια.

i Πληροφορία

Πρέπει πάντα να αντικαθιστάτε τα τακάκια του εμπρός ή πίσω άξονα σε ζευγάρια.

5-42

Χειρόφρενο (χειροκίνητο, αν έχει τοποθετηθεί)

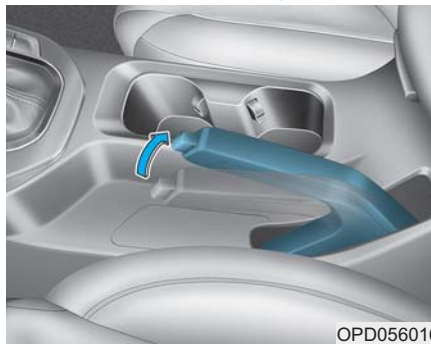

OPD056016

Πρέπει πάντα να δένετε το χειρόφρενο πριν αποβιβαστείτε από το αυτοκίνητο. Για να το κάνετε:

Πιέστε σταθερά το πεντάλ φρένων.

Τραβήξτε όσο το δυνατόν πιό πάνω το χειρόφρενο.



ΠΡΟΕΙΔΟΠΟΙΗΣΗ

Για να αποφύγετε το κίνδυνο ΣΟΒΑΡΟΥ ΤΡΑΥΜΑΤΙΣΜΟΥ ή ΘΑΝΑΤΟΥ, μην χρησιμοποιείτε το χειρόφρενο, ενώ το αυτοκίνητο κινείται, εκτός από περιπτώσεις έκτακτης ανάγκης. Αν το κάνετε μπορεί να προκληθεί βλάβη στο σύστημα φρένων και να προκληθεί ατύχημα.

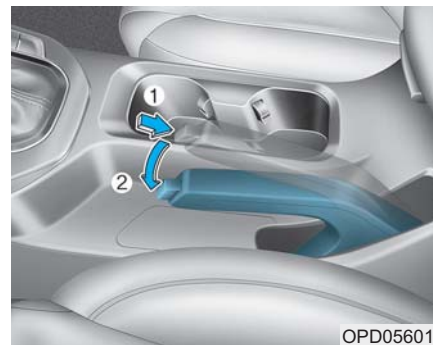

OPD056017

Για να κατεβάσετε το χειρόφρενο:

Πιέστε σταθερά το πεντάλ φρένων.

Τραβήξτε λίγο προς τα πάνω το χειρόφρενο.

Καθώς πατάτε το πλήκτρο απελευθέρωσης (1), χαμηλώστε το χειρόφρενο (2).

Αν το χειρόφρενο δεν απελευθερώνεται ή δεν απελευθερώνεται μέχρι κάτω, σας συνιστούμε να ελέγξετε το σύστημα σε έναν Εξουσιοδοτημένο Επισκευαστή HYUNDAI.



ΠΡΟΕΙΔΟΠΟΙΗΣΗ

- Όταν αφήνετε το αυτοκίνητο ή παρκάρετε, πρέπει πάντα το αυτοκίνητο να είναι τελείως σταματημένο και να συνεχίσετε να πατάτε το πεντάλ φρένων. Μετακινήστε τον επιλογέα στην 1η ταχύτητα (για μηχανικό κιβώτιο ταχυτήτων) ή στη θέση P (για αυτόματο κιβώτιο ταχυτήτων/κιβώτιο διπλού συμπλέκτη), μετά εφαρμόστε το χειρόφρενο και τοποθετήστε τον διακόπτη ανάφλεξης στη θέση LOCK/OFF.

Αυτοκίνητα στα οποία δεν έχει εφαρμοστεί τελείως το χειρόφρενο, κινδυνεύουν να μετακινηθούν ακούσια και να προκαλέσουν τραυματισμό.

- Μην επιτρέπετε ΠΟΤΕ σε κάποιον που δεν είναι εξοικειωμένος με το αυτοκίνητο να αγγίζει το χειρόφρενο. Αν λυθεί τυχαία το χειρόφρενο, μπορεί να προκληθεί σοβαρός τραυματισμός.

(Συνεχίζεται)

(Συνεχίζεται)

- Κατεβάζετε το χειρόφρενο μόνο αν κάθεστε μέσα στο αυτοκίνητο και το πόδι σας πατάει σταθερά το πεντάλ φρένων.

ΣΗΜΕΙΩΣΗ

- Μην πατάτε το πεντάλ γκαζιού ενώ το χειρόφρενο είναι τραβηγμένο πάνω. Αν πατήσετε το πεντάλ γκαζιού, με το χειρόφρενο τραβηγμένο πάνω, θα ηχήσει μια προειδοποίηση. Μπορεί να προκύψει ζημιά στο χειρόφρενο.
- Αν οδηγείτε με το χειρόφρενο, μπορεί να υπερθερμανθεί το σύστημα φρένων και να προκληθεί πρόωρη φθορά ή ζημιά σε εξαρτήματα των φρένων. Σιγουρευτείτε ότι το χειρόφρενο είναι απελευθερωμένο και η Προειδοποιητική Λυχνία Φρένων είναι σβηστή πριν οδηγήσετε.



Ελέγξτε την προειδοποιητική λυχνία φρένων γυρίζοντας το διακόπτη ανάφλεξης στη θέση ON (μην εκκινείτε τον κινητήρα).

Αυτή η λυχνία ανάβει όταν είναι δεμένο το χειρόφρενο με το διακόπτη ανάφλεξης στη θέση START ή ON.

Πριν ξεκινήσετε, βεβαιωθείτε ότι έχετε λύσει τελείως το χειρόφρενο και η προειδοποιητική λυχνία φρένων έχει σβήσει.

Αν η προειδοποιητική λυχνία φρένων παραμένει αναμμένη μετά από το λύσιμο του χειρόφρενου ενώ ο κινητήρας λειτουργεί, μπορεί να υπάρχει βλάβη στο σύστημα φρένων. Απαιτείται η άμεση προσοχή σας.

Αν είναι δυνατό, σταματήστε αμέσως την οδήγηση. Αν αυτό δεν είναι εφικτό, πρέπει να είστε εξαιρετικά προσεκτικοί με τη λειτουργία του αυτοκινήτου και να συνεχίσετε την οδήγηση μέχρι να φτάσετε σε μια ασφαλή τοποθεσία.

Οδηγώντας το αυτοκίνητό σας

Ηλεκτρικό Χειρόφρενο (EPB) (αν έχει τοποθετηθεί)

Εφαρμογή χειρόφρενου



Για να εφαρμόσετε το EPB (Ηλεκτρικό Χειρόφρενο):

1. Πιέστε το πεντάλ φρένων.
2. Τραβήξτε πάνω τον διακόπτη EPB.

Βεβαιωθείτε ότι η προειδοποιητική λυχνία φρένων ανάβει.



ΠΡΟΕΙΔΟΠΟΙΗΣΗ

Για να αποφύγετε το κίνδυνο **ΣΟΒΑΡΟΥ ΤΡΑΥΜΑΤΙΣΜΟΥ** ή **ΘΑΝΑΤΟΥ**, μην χρησιμοποιείτε το EPB, ενώ το αυτοκίνητο κινείται, εκτός από περιπτώσεις έκτακτης ανάγκης. Αν το κάνετε μπορεί να προκληθεί βλάβη στο σύστημα φρένων και να προκληθεί ατύχημα.

Απελευθέρωση χειρόφρενου



Για να απελευθερώσετε το EPB (Ηλεκτρικό Χειρόφρενο), πιέστε το διακόπτη EPB στην ακόλουθη κατάσταση:

- Τοποθετήστε το πλήκτρο Engine Start/Stop button στη θέση ON.
- Πιέστε το πεντάλ φρένων.

Βεβαιωθείτε ότι η Προειδοποιητική Λυχνία Φρένων σβήνει.



Για να απελευθερώσετε το EPB (Ηλεκτρικό Χειρόφρενο) αυτόματα:

- Τοποθετήστε το επιλογέα στη θέση P (Park)

Με τον κινητήρα ενεργοποιημένο, πιέστε το πεντάλ φρένων και τοποθετήστε τον επιλογέα από τη θέση P (Park) στη θέση R (Rear) ή D (Drive).

- Γυρίστε τον επιλογέα στη θέση N (Neutral)

Με τον κινητήρα ενεργοποιημένο, πιέστε το πεντάλ φρένων και τοποθετήστε τον επιλογέα από τη θέση N (Neutral) στη θέση R (Rear) ή D (Drive).

- Χειροκίνητο κιβώτιο ταχυτήτων

1. Βεβαιωθείτε ότι οι ζώνες είναι δεμένες, και οι πόρτες, το καπό και η πόρτα χώρου αποσκευών είναι κλειστά.
2. Με τον κινητήρα σε λειτουργία, πιέστε το πεντάλ συμπλέκτη και κινήστε τον επιλογέα στη 1η (Πρώτη) ταχύτητα ή στη R (Όπισθεν).
3. Πιέστε το πεντάλ γκαζιού, καθώς απελευθερώνετε το πεντάλ συμπλέκτη.

- Αυτόματο κιβώτιο/ Κιβώτιο διπλού συμπλέκτη

1. Βεβαιωθείτε ότι οι ζώνες είναι δεμένες, και οι πόρτες, το καπό και η πόρτα χώρου αποσκευών είναι κλειστά.
2. Με τον κινητήρα σε λειτουργία, πιέστε το πεντάλ φρένων και αλλάξτε ταχύτητα από P (Park) σε R (Reverse) ή D (Drive).
3. Πιέστε το πεντάλ γκαζιού.

Βεβαιωθείτε ότι η Προειδοποιητική Λυχνία Φρένων σβήνει.

i Πληροφορία

- Για την ασφάλεια σας, μπορείτε να τραβήξετε το EPB ακόμα και αν το πλήκτρο Engine Stop/Start είναι στη θέση OFF, αλλά δε μπορείτε να το απελευθερώσετε.
- Για την ασφάλεια σας, πιέστε το πεντάλ φρένων και απελευθερώστε το χειρόφρενο χειροκίνητα με το διακόπτη EPB, όταν οδηγείτε σε κατηφόρα ή όταν κάνετε όπισθεν με το αυτοκίνητο.

i Πληροφορία - Μηχανικό κιβώτιο

Ένα αυτοκίνητο που ρυμουλκεί ένα τρέιλερ σε ένα λόφο ή πάνω σε μια κλίση μπορεί να κυλίσει λίγο προς τα πίσω όταν εκκινείτε το αυτοκίνητο. Για να αποφύγετε αυτή την κατάσταση, ακολουθήστε τις παρακάτω οδηγίες.

1. Πιέστε το πεντάλ συμπλέκτη και επιλέξτε ταχύτητα.
2. Συνεχίστε να τραβάτε προς τα πάνω το διακόπτη EPB.
3. Πιέστε το πεντάλ γκαζιού και σιγά σιγά απελευθερώστε το πεντάλ συμπλέκτη.
4. Αν το αυτοκίνητο ξεκινήσει με αρκετή κινητήρια δύναμη απελευθερώστε το διακόπτη EPB.

Μην ακολουθήσετε την παραπάνω διαδικασία, όταν οδηγείτε σε επίπεδο έδαφος. Το αυτοκίνητο μπορεί ξαφνικά να κινηθεί προς τα εμπρός.



Οδηγώντας το αυτοκίνητό σας

ΣΗΜΕΙΩΣΗ

- Αν η προειδοποιητική λυχνία φρένων, είναι ακόμα αναμμένη, αφού απελευθερώσετε το EPB, σας συνιστούμενα ελέγξετε το σύστημα σε έναν Εξουσιοδοτημένο Επισκευαστή HYUNDAI.
- Μην οδηγείτε το αυτοκίνητο σας με το EPB εφαρμοσμένο. Μπορεί να προκληθεί υπερβολική φθορά στα φρένα ή στο ρότορα φρένων.

Το EPB (Ηλεκτρικό Χειρόφρενο) μπορεί να εφαρμόσει αυτόματα, όταν:

- Το ζητήσουν άλλα συστήματα
- Ο οδηγός σβήσει τον κινητήρα ενώ λειτουργεί το Auto Hold, το EPB θα εφαρμόσει αυτόματα.

Προειδοποιητικά μηνύματα

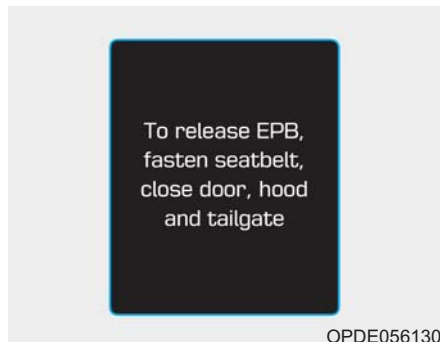

Για απελευθέρωση EPB, δέστε τη ζώνη, κλείστε την πόρτα, το καπό και την πόρτα χώρου αποσκευών

- Όταν προσπαθείτε να οδηγήσετε με το EPB εφαρμοσμένο, θα ηχήσει μια προειδοποίηση και θα εμφανιστεί ένα μήνυμα.
- Αν η ζώνη του οδηγού λυθεί και το καπό κινητήρα ή το πορτμπαγκάζ είναι ανοικτά, θα ηχήσει μια προειδοποίηση και θα εμφανιστεί ένα μήνυμα.
- Όταν υπάρχει πρόβλημα με το αυτοκίνητο, μπορεί να ηχήσει μια προειδοποίηση και να εμφανιστεί ένα μήνυμα.

Αν προκύψει η κατάσταση, πιέστε πεντάλ φρένων, και απελευθερώστε το EPB πιέζοντας το διακόπτη EPB.

ΠΡΟΕΙΔΟΠΟΙΗΣΗ

- Όταν φεύγετε από το αυτοκίνητο ή σταθμεύετε, πάντα να σταματάτε τελείως και συνεχίστε να πιέζετε το πεντάλ φρένων.

Μετακινήστε τον επιλογέα στη θέση P (Park), πιέστε το διακόπτη EPB και πιέστε το πλήκτρο Engine Start/Stop στη θέση OFF. Πάρτε μαζί σας το έξυπνο κλειδί, όταν βγείτε από το αυτοκίνητο.

Αυτοκίνητα που δεν έχουν πλήρως ρυθμισμένη τη θέση P (Park) με το χειρόφρενο κινδυνεύουν να κινηθούν ακούσια και μπορεί να προκληθεί τραυματισμός.

- Μην επιτρέπετε ΠΟΤΕ σε κάποιον που δεν είναι εξοικειωμένος με το αυτοκίνητο, να αγγίζει το διακόπτη EPB. Αν λυθεί τυχαία το χειρόφρενο, μπορεί να προκληθεί σοβαρός τραυματισμός.
- Απελευθερώστε το EPB μόνο αν κάθεστε μέσα στο αυτοκίνητο και το πόδι σας πατάει σταθερά το πεντάλ φρένων.



ΣΗΜΕΙΩΣΗ

- Μη πιέσετε το πεντάλ γκαζιού ενώ έχετε τραβήξει το χειρόφρενο. Αν πιέσετε το πεντάλ γκαζιού με το EPB ενεργοποιημένο, θα ηχήσει μια προειδοποίηση και θα εμφανιστεί ένα μήνυμα. Μπορεί να προκύψει βλάβη στο χειρόφρενο.
- Αν οδηγείτε με το χειρόφρενο τραβηγμένο, μπορεί να υπερθερμανθεί το σύστημα φρεναρίσματος και να προκληθεί πρόωρη φθορά ή ζημιά στα εξαρτήματα φρεναρίσματος. Βεβαιωθείτε ότι το EPB είναι απελευθερωμένο και η Προειδοποιητική Λυχνία Φρένων είναι σβηστή, πριν οδηγήσετε.

i Πληροφορία

- Ένας ήχος κλικ μπορεί να ακουστεί ενώ λειτουργείτε ή απελευθερώνεται το EPB. Αυτές οι συνθήκες είναι κανονικές και υποδεικνύουν ότι το EPB λειτουργεί κανονικά.
- Όταν αφήνετε τα κλειδιά σας σε έναν παρκαδόρο ή βοηθό, βεβαιωθείτε ότι τον/την πληροφορείτε πως λειτουργεί το EPB.

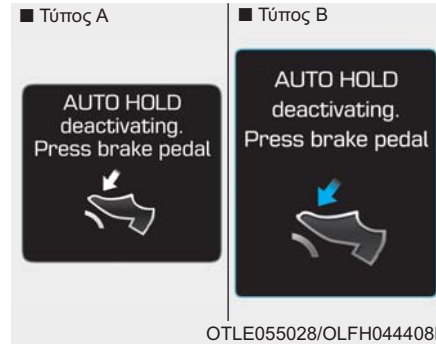

Απενεργοποίηση AUTO HOLD. Πιέστε το πεντάλ φρένων

Όταν η μετατροπή από Auto Hold σε EPB δε λειτουργεί κανονικά, θα ηχήσει μια προειδοποίηση και θα εμφανιστεί ένα μήνυμα.

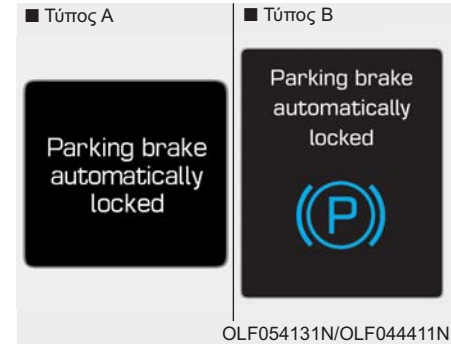

Αυτόματο κλείδωμα χειρόφρενου

Αν το EPB εφαρμόσει, ενώ το Auto Hold είναι ενεργοποιημένο, θα ηχήσει μια προειδοποίηση και θα εμφανιστεί ένα μήνυμα.



Οδηγώντας το αυτοκίνητό σας

Ένδειξη βλάβης EPB (αν έχει τοποθετηθεί)



Αυτή η προειδοποιητική λυχνία ανάβει αν το πλήκτρο Engine Start/Stop αλλάξει στη θέση ON και σβήσει σε περίπου 3 δευτερόλεπτα αν το σύστημα λειτουργεί κανονικά.

Αν η ένδειξη βλάβης EPB παραμένει αναμμένη, ανάψει κατά την οδήγηση, ή δεν ανάψει όταν το πλήκτρο Engine Start/Stop όταν αλλάξει στη θέση ON, αυτό υποδηλώνει ότι το EPB μπορεί να έχει βλάβη.

Αν αυτό προκύψει, σας συνιστούμε να ελέγξετε το σύστημα σε έναν Εξουσιοδοτημένο Επισκευαστή HYUNDAI.

Η ένδειξη βλάβης EPB μπορεί να ανάψει όταν η ένδειξη ESC ανάψει για να υποδείξει ότι το ESC δε λειτουργεί σωστά, αλλά δεν υποδεικνύει μια βλάβη στο EPB.

ΣΗΜΕΙΩΣΗ

- Αν η προειδοποιητική λυχνία EPB είναι ακόμα αναμμένη, σας συνιστούμε να ελέγξετε το σύστημα σε έναν Εξουσιοδοτημένο Επισκευαστή HYUNDAI.
- Αν η προειδοποιητική λυχνία χειρόφρενου δεν ανάψει ή αναβοσβήνει, αν και ο διακόπτης EPB τραβήχτηκε, το EPB μπορεί να μην εφαρμόσει.
- Αν η προειδοποιητική λυχνία χειρόφρενου αναβοσβήνει, όταν η προειδοποιητική λυχνία EPB είναι αναμμένη, πιέστε το διακόπτη, και μετά τραβήξτε τον επάνω. Επαναλάβετε ακόμα μια φορά. Αν η προειδοποιητική λυχνία EPB δεν σβήσει, σας συνιστούμε να ελέγξετε το σύστημα σε έναν Εξουσιοδοτημένο Επισκευαστή HYUNDAI.

Φρενάρισμα έκτακτης ανάγκης

Αν υπάρχει πρόβλημα με το πεντάλ φρένων, ενώ οδηγείτε, είναι δυνατό το φρενάρισμα έκτακτης ανάγκης, αν τραβήξετε πάνω και κρατήσετε το διακόπτη EPB. Το φρενάρισμα είναι δυνατό, μόνο αν κρατήσετε πάνω το διακόπτη EPB. Όμως η απόσταση φρεναρίσματος θα είναι μεγαλύτερη από την κανονική.

ΠΡΟΕΙΔΟΠΟΙΗΣΗ

Μη χρησιμοποιείτε το χειρόφρενο, ενώ το αυτοκίνητο κινείται, εκτός από περιπτώσεις έκτακτης ανάγκης. Αν το κάνετε μπορεί να προκληθεί βλάβη στο σύστημα φρένων και να προκληθεί ατύχημα.

i Πληροφορία

Κατά τη διάρκεια του έκτακτου φρεναρίσματος, η προειδοποιητική λυχνία χειρόφρενου θα ανάψει για να υποδείξει ότι το σύστημα λειτουργεί.



ΣΗΜΕΙΩΣΗ

Αν παρατηρείτε συνέχεια ένα θόρυβο ή μυρωδιά καμμένου όταν λειτουργεί το EPB για φρενάρισμα έκτακτης ανάγκης, σας συνιστούμε να ελέγξετε το σύστημα σε έναν Εξουσιοδοτημένο Επισκευαστή HYUNDAI.

Όταν το EPB (Ηλεκτρικό Χειρόφρενο) δεν απελευθερώνεται:

Αν το EPB δεν απελευθερώνεται κανονικά, Σας συνιστούμε να επικοινωνήσετε με έναν Εξουσιοδοτημένο Επισκευαστή HYUNDAI για να φορτώσει το αυτοκίνητο σε ένα φορτηγό ρυμούλκησης με πλατφόρμα και να το ελέγξει.

AUTO HOLD (αν έχει τοποθετηθεί)

Το Auto Hold διατηρεί το αυτοκίνητο σε στάση, ακόμα και αν το πεντάλ φρένων δεν είναι πισωμένο, αφού ο οδηγός σταματήσει τελείως το αυτοκίνητο πιέζοντας το πεντάλ φρένων.

Για εφαρμογή :

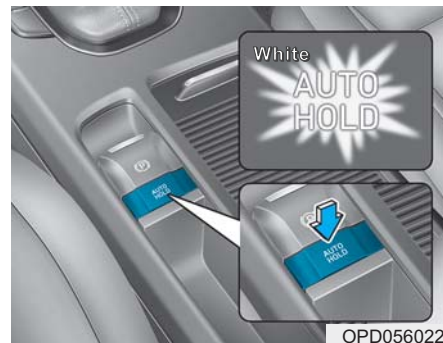

1. Με την πόρτα του οδηγού, το καπό κινητήρα, τη πόρτα χώρου αποσκευών κλειστά, δέστε τη ζώνη του οδηγού ή πατήστε το πεντάλ φρένων και μετά πατήστε το διακόπτη [AUTO HOLD]. Η λευκή ένδειξη AUTO HOLD θα ανάψει και το σύστημα θα είναι σε λειτουργία αναμονής.

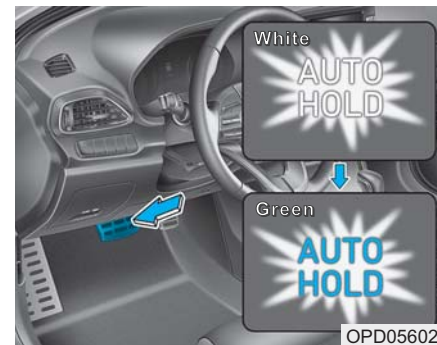

2. Όταν σταματήσετε το αυτοκίνητο τελείως, πιέζοντας το πεντάλ φρένων, το Auto Hold διατηρεί τη πίεση των φρένων για να κρατήσει το αυτοκίνητο σταματημένο. Η ένδειξη αλλάζει από άσπρο σε πράσινο.
3. Το αυτοκίνητο θα παραμείνει σταθερό ακόμα και αν αφήσετε το πεντάλ φρένων.
4. Αν εφαρμόσετε το EPB, το Auto Hold θα απελευθερωθεί.



Οδηγώντας το αυτοκίνητό σας

Για απελευθέρωση :

- Αν πιέσετε το πεντάλ επιτάχυνσης, με τον επιλογέα στη θέση D (Drive), R (Reverse), ή λειτουργία χειροκίνητου επιλογέα, το Auto Hold θα απελευθερωθεί αυτόματα και το αυτοκίνητο θα ξεκινήσει να κινείται. Η ένδειξη AUTO HOLD θα αλλάξει από πράσινο σε άσπρο.
- Αν το αυτοκίνητο επανεκκινηθεί με τη χρήση του διακόπτη εναλλαγής cruise control (RES+ ή SET-) ενώ το Auto Hold και το cruise control λειτουργούν, το Auto Hold θα απελευθερωθεί, ανεξάρτητα από τη λειτουργία του πεντάλ γκαζιού. Η ένδειξη AUTO HOLD αλλάζει από πράσινο σε άσπρο. (αν έχει τοποθετηθεί με σύστημα cruise control)

ΠΡΟΕΙΔΟΠΟΙΗΣΗ

Όταν το AUTO HOLD απελευθερώνεται αυτόματα, πιέζοντας το πεντάλ επιτάχυνσης, πάντα να κοιτάτε γύρω από το αυτοκίνητό σας. Πιέστε σιγά το πεντάλ επιτάχυνσης για ομαλή εκκίνηση.

Για ακύρωση :

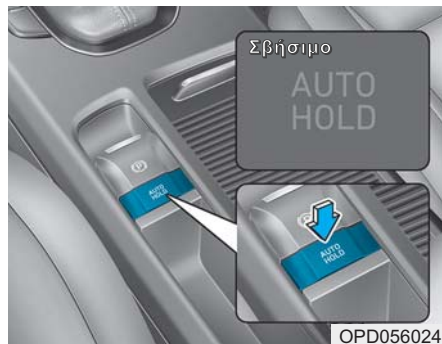

1. Πιέστε το πεντάλ φρένων.
 2. Πιέστε το διακόπτη [AUTO HOLD].
- Η ένδειξη AUTO HOLD θα σβήσει.

ΠΡΟΕΙΔΟΠΟΙΗΣΗ

Για να αποφύγετε, απροσδόκητη και ξαφνική κίνηση του αυτοκινήτου, ΠΑΝΤΑ να πιέζετε με το πόδι της το πεντάλ φρένων για να ακυρώσετε το Auto Hold πριν:

- Οδηγήσετε σε κατηφόρα.
- Οδηγήσε το αυτοκίνητο με R (Όπισθεν).
- Σταθμεύσετε το αυτοκίνητο.



i Πληροφορία

- Το Auto Hold δε λειτουργεί όταν:
 - Η ζώνη ασφαλείας του οδηγού δεν είναι δεμένη και η πόρτα του οδηγού είναι ανοικτή
 - Το καπό κινητήρα είναι ανοιχτό
 - Η πόρτα χώρου αποσκευών είναι ανοικτή
 - Ο επιλογέας είναι στη θέση P
 - Το EPB έχει εφαρμοστεί
- Για την ασφάλεια σας, το Auto Hold αλλάζει αυτόματα σε EPB όταν:
 - Η ζώνη ασφαλείας του οδηγού δεν είναι δεμένη και η πόρτα του οδηγού είναι ανοικτή
 - Το καπό κινητήρα είναι ανοικτό με τον επιλογέα στη θέση D (Drive)
 - Η πόρτα χώρου αποσκευών είναι ανοικτή με το επιλογέα στη θέση R (Reverse)
 - Το αυτοκίνητο σταματάει για περισσότερο από 10 λεπτά
 - Το αυτοκίνητο στέκεται σε απότομη κλίση
 - Το αυτοκίνητο κινείται πολλές φορές

(Συνεχίζεται)

(Συνεχίζεται)

Σε αυτές τις περιπτώσεις, η προειδοποιητική λυχνία φρένων ανάβει, η ένδειξη AUTO HOLD αλλάζει από πράσινη σε άσπρη και ένας προειδοποιητικός ήχος κα ένα μήνυμα θα εμφανιστεί για να σας ενημερώσει ότι το EPB έχει ενεργοποιηθεί αυτόματα. Προτού φύγετε οδηγώντας ξανά, πιέστε το πεντάλ φρένων, ελέγξτε τη γύρω περιοχή κοντά στο αυτοκίνητο σας και απελευθερώστε το χειρόφρενο χειροκίνητα με το διακόπτη EPB.

- Αν η ένδειξη AUTO HOLD αλλάξει σε κίτρινη, το Auto Hold δε λειτουργεί σωστά. Σας συνιστούμε να επικοινωνήσετε με έναν Εξουσιοδοτημένο Επισκευαστή HYUNDAI.
- Ενώ λειτουργείτε το Auto Hold, μπορεί να ακούσετε ένα μηχανικό ήχο. Όμως αυτός είναι κανονικός ήχος λειτουργίας.

ΣΗΜΕΙΩΣΗ

Αν η ένδειξη AUTO HOLD αλλάξει σε κίτρινη, το Auto Hold δε λειτουργεί κανονικά. Σας συνιστούμε να επικοινωνήσετε με έναν Εξουσιοδοτημένο Επισκευαστή HYUNDAI.

ΠΡΟΕΙΔΟΠΟΙΗΣΗ

- Πιέστε το πεντάλ επιτάχυνσης σιγά, όταν εκκινείτε το αυτοκίνητο.
- Για την ασφάλειά σας, ακυρώστε το Auto Hold όταν οδηγείτε σε κατηφόρα, κάνετε όπισθεν ή σταθμεύστε το αυτοκίνητο.

ΣΗΜΕΙΩΣΗ

Αν υπάρχει βλάβη με το σύστημα ανίχνευσης ανοικτής πόρτας οδηγού, ανοικτού καπό κινητήρα ή ανοικτής πόρτας χώρου αποσκευών, το Auto Hold μπορεί να μη λειτουργεί κανονικά.

Σας συνιστούμε να επικοινωνήσετε με έναν Εξουσιοδοτημένο Επισκευαστή HYUNDAI.



Οδηγώντας το αυτοκίνητό σας

Προειδοποιητικά μηνύματα

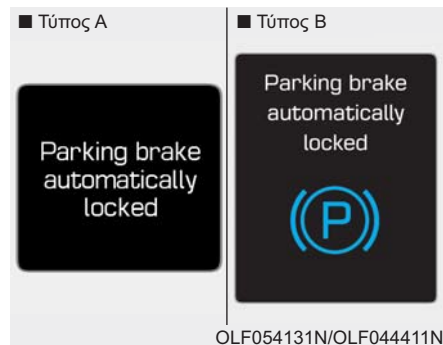

Αυτόματο κλείδωμα χειρόφρενου

Όταν εφαρμόζετε το EPB από το Auto Hold, θα ηχήσει μια προειδοποίηση και θα εμφανιστεί ένα μήνυμα.

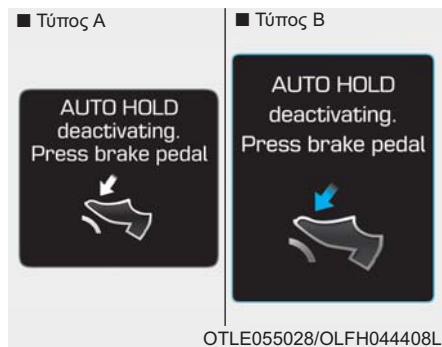

Απενεργοποίηση AUTO HOLD. Πιέστε το πεντάλ φρένων

Όταν η μετατροπή από Auto Hold σε EPB δε λειτουργεί κανονικά, θα ηχήσει μια προειδοποίηση και θα εμφανιστεί ένα μήνυμα.

Όταν εμφανίζεται αυτό το μήνυμα, το Auto Hold και το EPB μπορεί να μη λειτουργούν. Για την ασφάλειά σας, πιέστε το πεντάλ φρένων.



Πιέστε το πεντάλ φρένων για να απενεργοποιήσετε το AUTO HOLD

Αν δεν έχετε εφαρμόσει το πεντάλ φρένων όταν απελευθερώσετε το Auto Hold, πιέζοντας το διακόπτη [AUTO HOLD], θα ηχήσει μια προειδοποίηση και θα εμφανιστεί ένα μήνυμα.



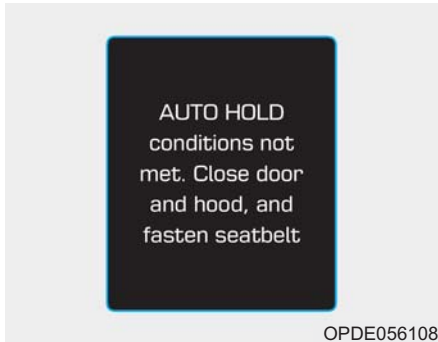

OPDE056108

Δε πληρούνται οι όροι του AUTO HOLD. Κλείστε την πόρτα, το καπό το πορτμπαγκαζ και δέστε τη ζώνη ασφαλείας

Όταν πιέζετε το διακόπτη [AUTO HOLD], αν η πόρτα του οδηγού, το καπό κινητήρα και η πόρτα χώρου αποσκευών ή η ζώνη ασφαλείας είναι λυμένα, θα ηχήσει μια προειδοποίηση και θα εμφανιστεί ένα μήνυμα στην οθόνη LCD. Αυτή τη στιγμή, πιέστε το πλήκτρο [AUTO HOLD] αφού κλείσετε τη πόρτα του οδηγού, το καπό κινητήρα και τη πόρτα χώρου αποσκευών και δέστε τη ζώνη ασφαλείας.

Σύστημα αντιμπλοκαρίσματος φρένων (ABS)



ΠΡΟΕΙΔΟΠΟΙΗΣΗ

Το σύστημα αντιμπλοκαρίσματος φρένων (ABS) ή το ηλεκτρονικό πρόγραμμα ευστάθειας (ESC) δεν εμποδίζει ατυχήματα εξαιτίας ακατάλληλων ή επικίνδυνων ελιγμών κατά την οδήγηση. Ακόμη και αν ο έλεγχος του αυτοκινήτου είναι βελτιωμένος, κατά τη διάρκεια φρεναρίσματος έκτακτης ανάγκης θα πρέπει πάντοτε να διατηρείτε απόσταση ασφαλείας από το προπορευόμενο όχημα. Σε εξαιρετικά άσχημες συνθήκες δρόμου, θα πρέπει πάντοτε να μειώνετε την ταχύτητα του αυτοκινήτου. Η απόσταση φρεναρίσματος σε αυτοκίνητα εξοπλισμένα με σύστημα ABS ή ESC μπορεί να είναι μεγαλύτερη από όση σε αυτά χωρίς, στις παρακάτω συνθήκες δρόμου.

(Συνεχίζεται)

(Συνεχίζεται)

- Σε αυτές τις συνθήκες, θα πρέπει να οδηγείτε το αυτοκίνητο με μειωμένες ταχύτητες:
- Ανώμαλος δρόμος ή δρόμος καλυμμένος με χαλίκι ή χιόνι.
- Σε δρόμους με διαβρωμένο οδόστρωμα ή με διαφορές ύψους στην επιφάνεια.
- Με τοποθετημένες αντιολισθητικές αλυσίδες.

Τα συστήματα ασφαλείας του ABS και του ESC που είναι εγκατεστημένα στο αυτοκίνητο σας, δε πρέπει να δοκιμαστούν σε οδήγηση με υψηλή ταχύτητα ή στρίψιμο. Αυτό μπορεί να είναι επικίνδυνο για την ασφάλειά σας και για τους γύρω σας.

Το ABS είναι ένα ηλεκτρονικό σύστημα φρεναρίσματος το οποίο εμποδίζει ένα ολίσθημα φρεναρίσματος. Το ABS επιτρέπει στον οδηγό να κατευθύνει και να φρενάρει ταυτόχρονα.

Οδηγώντας το αυτοκίνητό σας

Χρήση ABS

Προκειμένου να επιτύχετε το μέγιστο όφελος από το ABS σας σε μια κατάσταση ανάγκης, μην επιχειρήσετε να ρυθμίσετε την πίεση φρένων και μην επιχειρήσετε να «τρομπάρετε» τα φρένα. Πιέστε το πεντάλ των φρένων σας όσο πιο δυνατά γίνεται.

Όταν εφαρμόζετε τα φρένα σας σε τέτοιες συνθήκες που μπορεί να μπλοκάρουν τους τροχούς, μπορεί να ακούσετε ήχους από τα φρένα ή να νιώσετε μια αντίστοιχη αίσθηση στο πεντάλ των φρένων. Αυτό είναι φυσιολογικό και σημαίνει ότι το ABS σας είναι ενεργό.

Το ABS δεν μειώνει το χρόνο ή την απόσταση που χρειάζεται για να σταματήσει το αυτοκίνητο.

Πρέπει πάντα να διατηρείτε μια ασφαλή απόσταση από το προπορευόμενο αυτοκίνητο.

Το ABS δεν θα αποτρέψει μια ολίσθηση που προκύπτει από ξαφνικές αλλαγές στην κατεύθυνση, όπως αν προσπαθήσετε να στρίψετε πολύ γρήγορα ή αν κάνετε μια ξαφνική αλλαγή λωρίδας. Πάντα να οδηγείτε με ασφαλή ταχύτητα ανάλογα με τον δρόμο και της καιρικές συνθήκες.

5-54

Το ABS δεν μπορεί να αποτρέψει απώλεια σταθερότητας. Πάντα κατευθύνετε μέτρια όταν φρενάρετε απότομα. Σοβαρή ή απότομη μετακίνηση του του τιμονιού μπορεί να έχει ως αποτέλεσμα να γυρίσει το αυτοκίνητο στην επερχόμενη κίνηση ή να βγει εκτός δρόμου.

Σε χαλαρά ή ανώμαλα οδοστρώματα, η λειτουργία του συστήματος αντιμπλοκαρίσματος φρένων μπορεί να έχει ως αποτέλεσμα μεγαλύτερη απόσταση φρεναρίσματος από όση απαιτούν τα αυτοκίνητα που είναι εξοπλισμένα με συμβατικό σύστημα φρένων.

Η προειδοποιητική λυχνία ABS () παραμένει αναμμένη για μερικά δευτερόλεπτα, αφότου ο διακόπτης ανάφλεξης είναι στη θέση ON. Κατά τη διάρκεια αυτού του χρόνου, το ABS θα πραγματοποιήσει αυτο-διάγνωση και η λυχνία θα σβήσει εφόσον όλα είναι κανονικά. Αν η λυχνία παραμένει αναμμένη, μπορεί να έχετε πρόβλημα με το ABS σας. Σας συνιστούμε να επικοινωνήσετε με έναν Εξουσιοδοτημένο Επισκευαστή HYUNDAI το συντομότερο δυνατόν.

ΠΡΟΕΙΔΟΠΟΙΗΣΗ

Αν η προειδοποιητική λυχνία ABS () ανάψει και παραμείνει αναμμένη, μπορεί να έχετε πρόβλημα με το ABS. Τα ηλεκτρικά φρένα σας θα λειτουργούν κανονικά. Για να μειώσετε τον κίνδυνο σοβαρού τραυματισμού ή θανάτου, σας συνιστούμε να επικοινωνήσετε με έναν Εξουσιοδοτημένο Επισκευαστή HYUNDAI όσο το δυνατόν συντομότερα.

ΣΗΜΕΙΩΣΗ

Όταν οδηγείτε σε ένα δρόμο με κακή πρόσφυση, όπως ένας παγωμένος δρόμος και λειτουργείτε επαναλαμβανόμενα τα φρένα σας, το ABS μπορεί να είναι συνεχόμενα ενεργό και η προειδοποιητική λυχνία ABS () μπορεί να ανάβει. Βγείτε από το δρόμο σε ένα ασφαλές μέρος και σβήστε τον κινητήρα.

Επανεκκινήστε τον κινητήρα. Αν η προειδοποιητική λυχνία ABS είναι σβηστή, τότε το σύστημα ABS λει-



τουργεί κανονικά. Σε αντίθετη περίπτωση, μπορεί να έχετε πρόβλημα με το ABS. Επικοινωνήστε με έναν Εξουσιοδοτημένο Επισκευαστή HYUNDAI το συντομότερο δυνατόν.

i Πληροφορία

Όταν εκκινείτε το αυτοκίνητό σας με καλώδια εξαιτίας μιας αποφορτισμένης μπαταρίας, ο κινητήρας μπορεί να μη λειτουργεί τόσο ομαλά και η προειδοποιητική λυχνία ABS (Ⓜ) μπορεί να ανάψει την ίδια στιγμή. Αυτό συμβαίνει εξαιτίας της χαμηλής τάσης μπαταρίας. Δεν σημαίνει ότι το ABS σας έχει βλάβη. Πριν οδηγήσετε το αυτοκίνητο θα πρέπει να φορτίσετε την μπαταρία.

Ηλεκτρονικό Πρόγραμμα Ευστάθειας (ESC) (αν έχει τοποθετηθεί)



Το σύστημα Ηλεκτρονικού Προγράμματος Ευστάθειας (ESC) είναι σχεδιασμένο να σταθεροποιεί το αυτοκίνητο κατά τη διάρκεια ελιγμών στριψίματος. Το ESC ελέγχει πού στρίβετε και πού κατευθύνετε πραγματικά το αυτοκίνητο. Το ESC εφαρμόζει τα φρένα ξεχωριστά σε κάθε τροχή και επεμβαίνει στο σύστημα διαχείρισης κινητήρα για να σταθεροποιήσει το αυτοκίνητο. Δεν αποτελεί ένα υποκατάστατο των πρακτικών ασφαλούς οδήγησης. Πρέπει πάντα να προσαρμόζετε την ταχύτητα και τον τρόπο που οδηγείτε στην συνθήκες του δρόμου.

⚠ ΠΡΟΕΙΔΟΠΟΙΗΣΗ

Μην οδηγείτε ποτέ πολύ γρήγορα για τις συνθήκες του δρόμου ή μη στρίβεται πολύ γρήγορα. Το σύστημα ESC δεν θα αποτρέψει ατυχήματα.

Υπερβολική ταχύτητα στις στροφές, απότομες μανούβρες και υδρολίσθηση σε υγρές επιφάνειες μπορούν να έχουν ως αποτέλεσμα σοβαρά ατυχήματα.



Οδηγώντας το αυτοκίνητό σας

Λειτουργία ESC

Κατάσταση ESC ON

Όταν ο διακόπτης ανάφλεξης είναι στη θέση ON, οι ενδεικτικές λυχνίες ESC και ESC OFF ανάβουν για περίπου 3 δευτερόλεπτα και σβήνουν, κατόπιν, το ESC ενεργοποιείται.

Κατά τη λειτουργία

Όταν το ESC είναι σε λειτουργία, η ενδεικτική λυχνία ESC αναβοσβήνει:

- Όταν εφαρμόζετε τα φρένα κάτω από συνθήκες που μπορεί να κλειδώσουν οι τροχοί, μπορεί να ακούσετε ήχους από τα φρένα ή να νιώσετε μια αντίστοιχη αίσθηση στο πεντάλ των φρένων. Αυτό είναι φυσιολογικό και σημαίνει ότι το ESC είναι ενεργοποιημένο.

- Όταν το ESC ενεργοποιείται, ο κινητήρας μπορεί να μην ανταποκριθεί στο πεντάλ γκαζιού ως συνήθως.
- Αν το Cruise Control ήταν σε χρήση όταν ενεργοποιήθηκε το ESC, το Cruise Control απενεργοποιείτε αυτόματα. Το Cruise Control μπορεί να ξαναενεργοποιηθεί όταν το επιτρέψουν οι οδικές συνθήκες. Δείτε "**Σύστημα Cruise Control**" αργότερα σε αυτό το κεφάλαιο. (αν έχει τοποθετηθεί)
- Όταν βγαίνετε από ένα λασπωμένο ή ολισθηρό δρόμο, πατώντας το πεντάλ του γκαζιού μπορεί να μην αυξηθούν οι στροφές του κινητήρα σ.α.λ. (στροφές ανά λεπτό) ακόμα και αν πιέζετε το πεντάλ γκαζιού μέχρι κάτω. Αυτό συμβαίνει για να διατηρηθεί η ευστάθεια και η έλξη του αυτοκινήτου και δεν συνιστά πρόβλημα.

Κατάσταση ESC OFF

Για να ακυρώσετε τη λειτουργία ESC :

- Κατάσταση 1

Πιέστε το πλήκτρο ESC OFF σύντομα (ανάβουν η προειδοποιητική λυχνία ESC OFF και το προειδοποιητικό μήνυμα "Traction Control disabled"). Σε αυτό το στάδιο, η λειτουργία ελέγχου πρόσφυσης ESC (διαχείριση κινητήρα) δεν λειτουργεί, αλλά μόνο η λειτουργία ελέγχου φρένων ESC (διαχείριση φρένων) λειτουργεί.



• Κατάσταση 2

Πιέστε το πλήκτρο ESC OFF για περισσότερο από 3 δευτερόλεπτα. Η προειδοποιητική λυχνία ESC OFF και το προειδοποιητικό μήνυμα "Traction & Stability Control disabled" ανάβουν και ηχεί ένα προειδοποιητικό καμπανάκι. Σε αυτό το στάδιο, οι λειτουργίες ελέγχου κινητήρα και φρένων δεν λειτουργούν. Με άλλα λόγια, η λειτουργία ελέγχου πρόσφυσης δεν λειτουργεί πια.

Αν ο διακόπτης ανάφλεξης είναι στη θέση LOCK/OFF όταν το ESC είναι εκτός, το ESC παραμένει εκτός. Κατά την επανεκκίνηση του κινητήρα, το ESC θα ενεργοποιηθεί και πάλι αυτόματα.

Ενδεικτικές λυχνίες

■ Ενδεικτική λυχνία ESC (αναβοσβήνει)

■ Ενδεικτική λυχνία ESC OFF (ανάβει)

Όταν ο διακόπτης ανάφλεξης είναι στη θέση ON, η ενδεικτική λυχνία ανάβει, κατόπιν σβήνει αν το σύστημα ESC λειτουργεί κανονικά.

Η ενδεικτική λυχνία ESC αναβοσβήνει όταν λειτουργεί το ESC.

Αν η ενδεικτική λυχνία ESC παραμείνει αναμμένη, το αυτοκίνητό σας μπορεί να έχει βλάβη με το σύστημα ESC. Όταν η προειδοποιητική λυχνία ανάβει σας συνιστούμε να ελέγξετε το αυτοκίνητο σε έναν Εξουσιοδοτημένο Επισκευαστή HYUNDAI το συντομότερο δυνατόν.

Η ενδεικτική λυχνία ESC OFF ανάβει όταν το ESC απενεργοποιηθεί με το πλήκτρο.

ΠΡΟΕΙΔΟΠΟΙΗΣΗ

Όταν το ESC αναβοσβήνει, αυτό σημαίνει ότι το ESC είναι ενεργοποιημένο:

Οδηγείτε αργά και μην επιχειρήσετε ΠΟΤΕ να επιταχύνετε. Μην πατήσετε ΠΟΤΕ το πλήκτρο ESC OFF ενώ η ενδεικτική λυχνία ESC αναβοσβήνει, γιατί μπορεί να χάσετε τον έλεγχο του αυτοκινήτου με αποτέλεσμα ένα ατύχημα.

ΣΗΜΕΙΩΣΗ

Η οδήγηση με διαφορετικά ελαστικά ή διαστάσεις ζαντών μπορεί να προκαλέσει δυσλειτουργία στο σύστημα ESC. Όταν αντικαθιστάτε τα ελαστικά, βεβαιωθείτε ότι έχουν την ίδια διάσταση με τα αρχικά ελαστικά.

Οδηγώντας το αυτοκίνητό σας

Χρήση ESC OFF

Κατά την οδήγηση

Η λειτουργία ESC OFF πρέπει να χρησιμοποιείται για λίγο, ώστε να βοηθάει στην απελευθέρωση του αυτοκινήτου, αν έχει κολλήσει σε χιόνι ή λάσπη, σταματώντας προσωρινά τη λειτουργία του ESC για να διατηρήσει τη ροπή των τροχών.

Για να ακυρώσετε τη λειτουργία ESC, πιέστε το πλήκτρο ESC OFF ενώ οδηγείτε σε μια ευθεία.

ΣΗΜΕΙΩΣΗ

Για να αποφύγετε βλάβη στο κιβώτιο ταχυτήτων:

- Μην επιτρέψετε στον (στους) τροχό (τροχούς) του ενός άξονα να περιστρέφονται υπερβολικά ενώ οι προειδοποιητικές λυχνίες ESC, ABS και φρένων έχουν εμφανιστεί. Οι επισκευές δεν θα καλυφθούν από την εγγύηση του αυτοκινήτου. Μειώστε την δύναμη του κινητήρα και μην περιστρέφεται τους τροχούς υπερβολικά, όταν αυτές οι λυχνίες εμφανίζονται.
- Όταν λειτουργείτε το αυτοκίνητο σε ένα δυναμόμετρο, βεβαιωθείτε ότι το ESC είναι εκτός λειτουργίας (η λυχνία ESC OFF ανάβει).

Πληροφορία

Αν ενεργοποιήσετε το ESC OFF δεν επηρεάζεται το ABS ή η κανονική λειτουργία του συστήματος φρεναρίσματος.

Διαχείριση ευστάθειας αυτοκινήτου (αν έχει τοποθετηθεί)

Το σύστημα διαχείρισης ευστάθειας αυτοκινήτου (VSM) παρέχει περαιτέρω βελτίωση στην ευστάθεια του αυτοκινήτου όταν επιταχύνεται ή φρενάρει απότομα σε βρεγμένους, ολισθηρούς και τραχύς δρόμους, όπου η έλξη ανάμεσα στους τέσσερις τροχούς μπορεί να γίνει άνιση.

ΠΡΟΕΙΔΟΠΟΙΗΣΗ

Πάρτε τις παρακάτω προφυλάξεις όταν χρησιμοποιείτε τη Διαχείριση Ευστάθειας Αυτοκινήτου:

- Ελέγχετε ΠΑΝΤΑ την ταχύτητα και τη απόσταση από το αυτοκίνητο μπροστά σας. Το VSM δεν αντικαθιστά τις πρακτικές ασφαλούς οδήγησης.
- Μην οδηγείτε ποτέ πολύ γρήγορα για τις συνθήκες του δρόμου. Το σύστημα VSM δεν θα αποτρέψει ατυχήματα. Υπερβολική ταχύτητα με κακό καιρό, γλιστερό ή ανωμαλο δρόμο μπορεί να έχει ως αποτέλεσμα σοβαρό ατύχημα.



Λειτουργία VSM

Κατάσταση VSM ON

Το VSM λειτουργεί όταν:

- Ο Ηλεκτρονικός Έλεγχος Ευστάθειας (ESC) είναι ενεργοποιημένος.
- Η ταχύτητα του αυτοκινήτου είναι περίπου παραπάνω από 15 χλμ/ώρα (9μίλια/ώρα) σε δρόμους με στρώφες.
- Η ταχύτητα του αυτοκινήτου είναι περίπου παραπάνω από 20 χλμ/ώρα (12μίλια/ώρα) ενώ το αυτοκίνητο φρενάρει σε ανώμαλους δρόμους.

Σε λειτουργία



Όταν φρενάρετε κάτω από συνθήκες που μπορεί να ενεργοποιήσουν το ESC, μπορεί να ακούσετε ήχους από τα φρένα ή να αισθανθείτε μια αντίστοιχη αίσθηση στο πεντάλ φρένων. Αυτό είναι φυσιολογικό και σημαίνει ότι το VSM είναι ενεργοποιημένο.

Πληροφορία

Το VSM δεν λειτουργεί όταν:

- Οδηγείτε σε δρόμο με κλίση, όπως μια κατηφόρα ή κλίση του δρόμου.
- Οδηγείτε προς τα πίσω.
- Η ενδεικτική λυχνία ESC OFF είναι αναμμένη.
- Η προειδοποιητική λυχνία EPS (Ηλεκτρονική Υποβοήθηση Τιμονιού)() είναι αναμμένη.

ΠΡΟΕΙΔΟΠΟΙΗΣΗ

Αν η ενδεικτική λυχνία ESC () ή η ενδεικτική λυχνία EPS () παραμείνει αναμμένη, το αυτοκίνητο σας μπορεί να έχει πρόβλημα με το σύστημα VSM. Όταν η προειδοποιητική λυχνία ανάβει σας συνιστούμε να ελέγξετε το αυτοκίνητο σε έναν Εξουσιοδοτημένο Επισκευαστή HYUNDAI το συντομότερο δυνατόν.

ΣΗΜΕΙΩΣΗ

Η οδήγηση με διαφορετικά ελαστικά ή διαστάσεις ζαντών μπορεί να προκαλέσει δυσλειτουργία στο σύστημα ESC. Όταν αντικαθιστάτε τα ελαστικά, βεβαιωθείτε ότι έχουν την ίδια διάσταση με τα αρχικά ελαστικά.

Οδηγώντας το αυτοκίνητό σας

Υποβοήθηση ελέγχου εκκίνησης σε ανηφόρα (HAC)

(αν έχει τοποθετηθεί)

Ένα αυτοκίνητο έχει την τάση να κυλάει προς τα πίσω σε μια απότομη κλίση, πριν πατήσετε το πεντάλ επιτάχυνσης μετά από μια στάση. Το HAC αποτρέπει το αυτοκίνητο να τσουλήσει προς τα πίσω, λειτουργώντας το σύστημα φρένων για περίπου 2 δευτερόλεπτα. Τα φρένα απελευθερώνονται αυτόματα, όταν πιέσετε το πεντάλ επιτάχυνσης.



ΠΡΟΕΙΔΟΠΟΙΗΣΗ

Το HAC ενεργοποιείτε μόνο για περίπου 2 δευτερόλεπτα, για αυτό να είστε πάντα έτοιμοι να πατήσετε το πεντάλ γκαζιού όταν ξεκινάτε από σημείο με κλίση.

i Πληροφορία

- Το HAC δεν λειτουργεί όταν ο επιλογέας είναι στη θέση P (Park) ή N (Νεκρά).
- Το HAC ενεργοποιείτε ακόμα και αν

το ESC (Ηλεκτρονικό Προγράμμα Ευστάθειας) είναι απενεργοποιημένο, αλλά δε λειτουργεί όταν το ESC δε δουλεύει κανονικά.

Σήμα Φρεναρίσματος Ανάγκης (ESS) (αν έχει τοποθετηθεί)

Το σύστημα Σήματος Φρεναρίσματος Ανάγκης προειδοποιεί τον οδηγό του πίσω αυτοκινήτου αναβοσβήνοντας τα φώτα στοπ όταν το αυτοκίνητο φρενάρει γρήγορα και απότομα.

Το σύστημα ενεργοποιείτε όταν:

- Το αυτοκίνητο σταματήσει απότομα (η επιβράδυνση είναι μεγαλύτερη από 7 m/s² και η ταχύτητα του αυτοκινήτου είναι πάνω από 55 χλμ/ώρα).
- Το ABS ενεργοποιείται και η ταχύτητα οδήγησης είναι πάνω από 55 χλμ/ώρα.

Τα φλας ανάβουν αυτόματα αφού αναβοσβήσουν τα φώτα στοπ:

- Όταν η ταχύτητα οδήγησης είναι κάτω από 40 χλμ/ώρα),
- Όταν απενεργοποιείται το ABS και
- Όταν ολοκληρωθεί η έκτακτη κατάσταση φρεναρίσματος.

Τα αλάρμ θα σβήσουν:

- Όταν το αυτοκίνητο οδηγείται σε χαμηλή ταχύτητα για ορισμένο χρονικό διάστημα.

Ο οδηγός μπορεί να σβήσει χειροκίνητα τα αλάρμ πιέζοντας το πλήκτρο.

i Πληροφορία

Το σύστημα Φρεναρίσματος Έκτακτης Ανάγκης (ESS) δε θα ενεργοποιηθεί, αν τα φώτα αλάρμ αναβοσβήνουν ήδη



Καλές πρακτικές φρεναρίσματος



ΠΡΟΕΙΔΟΠΟΙΗΣΗ

Όταν παρκάρετε, πρέπει πάντα το αυτοκίνητο να είναι τελείως σταματημένο και να συνεχίσετε να πατάτε το πεντάλ φρένων. Μετακινείτε τον επιλογέα στη θέση P (Park), μετά εφαρμόστε το χειρόφρενο και τοποθετήστε το διακόπτη ανάφλεξης στη θέση LOCK/OFF.

Αυτοκίνητα στα οποία δεν έχει εφαρμόσει τελείως το χειρόφρενο, κινδυνεύουν να μετακινηθούν ακούσια και να προκαλέσουν τραυματισμό σε εσάς ή σε άλλους. ΠΑΝΤΑ να εφαρμόζετε το φρένο πριν αφήσετε το αυτοκίνητο.

Τα βρεγμένα φρένα μπορεί να είναι επικίνδυνα! Τα φρένα μπορεί να βραχούν αν το αυτοκίνητο περάσει από στάσιμα νερά ή αν πλυθεί. Το αυτοκίνητο δεν θα σταματήσει τόσο γρήγορα με τα φρένα βρεγμένα. Τα βρεγμένα φρένα μπορεί να προκαλέσουν στο αυτοκίνητο να γυρίσει από τη μια πλευρά.

Για να στεγνώσετε τα φρένα, πατήστε ελαφρά το πεντάλ του φρένου μέχρι τα φρένα να αντιδρούν σωστά φροντίζοντας να διατηρείτε τον έλεγχο του αυτοκινήτου. Αν δε επανέλθουν τα φρένα στην κανονική τους λειτουργία, σταματήστε, το συντομότερο δυνατό σε ασφαλές μέρος και σας συνιστούμε να καλέσετε για βοήθεια ένα Εξουσιοδοτημένο Επισκευαστή HYUNDAI

ΜΗΝ οδηγείτε με το πόδι σας ακουμπισμένο στο πεντάλ των φρένων. Ακόμα και ελαφριά αλλά συνεχή πίεση στο πεντάλ θα δημιουργήσει μη φυσιολογικές υψηλές θερμοκρασίες φρένων, εκτεταμένη φθορά τακακιών και φρένων.

Αν κατά την οδήγηση πάθετε λάστιχο, πατήστε ελαφρά το φρένο και διατηρήστε το αυτοκίνητο στην ευθεία ενώ επιβραδύνετε. Όταν κινείστε αρκετά σιγά ώστε να είναι ασφαλές, βγείτε έξω από το δρόμο και σταματήστε σε ασφαλές μέρος.

Κρατήστε το πόδι σας σταθερό στο πεντάλ φρένων όταν το το αυτοκίνητο σταματήσει, για να αποφύγετε να κυλήσει προς τα εμπρός.

Οδηγώντας το αυτοκίνητό σας

ΣΥΣΤΗΜΑ ISG (IDLE STOP AND GO) (ΑΝ ΕΧΕΙ ΤΟΠΟΘΕΤΗΘΕΙ)

Το αυτοκίνητό σας μπορεί να είναι εξοπλισμένο με το σύστημα ISG, το οποίο μειώνει την κατανάλωση καυσίμου σβήνοντας αυτόματα τον κινητήρα, όταν το αυτοκίνητο είναι σταματημένο (Για παράδειγμα: κόκκινο φανάρι, σήμα στοπ και μπουτιλιάρισμα)

Ο κινητήρας εκκινείται αυτόματα μόλις πληρούνται οι συνθήκες εκκίνησης.

Το σύστημα ISG είναι ενεργοποιημένο κάθε φορά που ο κινητήρας λειτουργεί.

i Πληροφορία

Όταν ο κινητήρας εκκινείται αυτόματα από το σύστημα ISG, μπορεί να ανάψουν, για ορισμένα δευτερόλεπτα, μερικές προειδοποιητικές λυχνίες (ABS, ESC, ESC OFF, EPS και η προειδοποιητική λυχνία φρένου στάθμευσης).

Αυτό συμβαίνει εξαιτίας της χαμηλής τάσης της μπαταρίας. Δεν σημαίνει ότι το σύστημα έχει βλάβη.

Για ενεργοποίηση του συστήματος ISG

Προϋποθέσεις για ενεργοποίηση

Το σύστημα ISG λειτουργεί στις ακόλουθες περιπτώσεις.

- Αν δεθεί η ζώνη του οδηγού.
- Αν είναι κλειστά η πόρτα του οδηγού και το καπό.
- Η πίεση κενού των φρένων είναι επαρκής.
- Η μπαταρία είναι επαρκώς φορτισμένη.
- Η εξωτερική θερμοκρασία είναι μεταξύ $-10\text{ }^{\circ}\text{C}$ και $35\text{ }^{\circ}\text{C}$ ($14\text{ }^{\circ}\text{F}$ και $95\text{ }^{\circ}\text{F}$).
- Η θερμοκρασία ψυκτικού κινητήρα δεν είναι πολύ χαμηλή.
- Το σύστημα δεν είναι σε λειτουργία διάγνωσης.
- Το τιμόνι δεν είναι υπερβολικά στριμμένο (για αυτοκίνητο με κιβώτιο διπλού συμπλέκτη)
- Το αυτοκίνητο κινείται σε απότομη κλίση. (για αυτοκίνητο με κιβώτιο διπλού συμπλέκτη)

i Πληροφορία



- Το σύστημα ISG δεν είναι ενεργοποιημένο, όταν οι προϋποθέσεις για να ενεργοποιηθεί το σύστημα ISG δεν πληρούνται. Σε αυτή τη περίπτωση, η ένδειξη στο πλήκτρο ISG OFF ανάβει και η ένδειξη auto stop (A) ανάβει με κίτρινο χρώμα στο ταμπλό οργάνων.
- Όταν παραπάνω ένδειξη παραμένει αναμμένη στο ταμπλό οργάνων, σας συνιστούμε να ελέγξετε το σύστημα ISG σε έναν Εξουσιοδοτημένο Επισκευαστή HYUNDAI.



Αυτόματο σταμάτημα



Για να σβήσετε τον κινητήρα σε λειτουργία ρελαντί

1. Μειώστε την ταχύτητα του αυτοκινήτου σε λιγότερο από 5 χλμ/ώρα (3 μίλια/ώρα).
2. Επιλέξτε τη θέση N (Νεκρά).
3. Αφήστε το πόδι σας από το πεντάλ του συμπλέκτη.

Όταν ο κινητήρας σβήσει η πράσινη ένδειξη AUTO STOP (A) θα ανάψει στο ταμπλό οργάνων.

i Πληροφορία

Πρέπει να φτάσετε τουλάχιστον μια ταχύτητα των 10 χλμ/ώρα από την τελευταία φορά που σταμάτησε.

Αυτοκίνητο με κιβώτιο διπλού συμπλέκτη

1. Μειώστε την ταχύτητα του αυτοκινήτου σε 0 χλμ/ώρα.
2. Πιέστε το πεντάλ φρένων με τον επιλογέα στη θέση D (Drive) ή N (Neutral).

Η ένδειξη auto stop (A) ανάβει σε πράσινο χρώμα στο ταμπλό οργάνων, όταν σταματήσει ο κινητήρας.

i Πληροφορία

Η ταχύτητα οδήγησης πρέπει να φτάσει τουλάχιστον τα 8 χλμ/ώρα μετά από μια διακοπή αναμονής για να σταματήσει ο κινητήρας σε λειτουργία idle stop ξανά.

Στη λειτουργία αυτόματο σταμάτημα, όταν ο οδηγός ανοίξει το καπό, το σύστημα ISG θα απενεργοποιηθεί.

Όταν το σύστημα απενεργοποιηθεί:



Η ένδειξη της λυχνίας ISG OFF ανάβει.

5

Οδηγώντας το αυτοκίνητό σας



Οδηγώντας το αυτοκίνητό σας

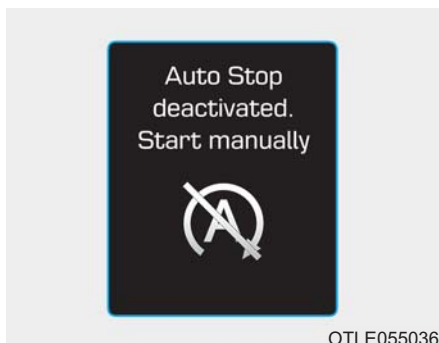

OTLE055036

θα εμφανιστεί στην οθόνη LCD το μήνυμα "Auto Stop deactivated. Start manually", και θα ηχήσει ένας ήχος μπιπ.

Αυτή τη στιγμή, επανεκκινήστε χειροκίνητα το αυτοκίνητο:

Αυτοκίνητο με μηχανικό κιβώτιο

Πιέστε το πεντάλ συμπλέκτη και το πεντάλ φρένων με την ταχύτητα στην νεκρά.

Αυτοκίνητο με κιβώτιο διπλού συμπλέκτη

Πιέστε το πεντάλ φρένων με τον επιλογέα στη θέση P (Park) ή N (Neutral). Αλλά για την ασφάλειά σας, επανεκκινήστε το αυτοκίνητο με τον επιλογέα στη θέση P (Park).

Αυτόματη εκκίνηση

Για να επανεκκινήσετε τον κινητήρα από τη λειτουργία σταματήματος ρελαντί

Αυτοκίνητο με μηχανικό κιβώτιο

- Πιέστε το πεντάλ συμπλέκτη με τη ταχύτητα στη θέση N (Neutral).

Η ένδειξη auto stop (A) σβήνει στο ταμπλό οργάνων, όταν επανακκινηθεί ο κινητήρας.

Αυτοκίνητο με κιβώτιου διπλού συμπλέκτη

- Απελευθερώστε το πεντάλ φρένων.
- Όταν ενεργοποιηθεί το Auto Hold, αν απελευθερώσετε το πεντάλ φρένων, ο κινητήρας θα είναι στην κατάσταση auto stop. Όμως, αν πιέσετε το πεντάλ γκαζιού, ο κινητήρας θα ξαναεκκινηθεί.

Η ένδειξη auto stop (A) σβήνει στο ταμπλό οργάνων, όταν επανακκινηθεί ο κινητήρας.

Ο κινητήρας θα επανεκκινηθεί αυτόματα, όταν συμβεί οτιδήποτε από τα παρακάτω:

- Η ταχύτητα του ανεμιστήρα του χειροκίνητου συστήματος ελέγχου κλιματισμού είναι ρυθμισμένη πάνω από την 3η θέση, όταν ο κλιματισμός είναι ενεργοποιημένος.
- Η ταχύτητα του ανεμιστήρα του αυτόματου συστήματος ελέγχου κλιματισμού είναι ρυθμισμένη πάνω από την 6η θέση, όταν ο κλιματισμός είναι ενεργοποιημένος.
- Όταν έχει παρέλθει ένας συγκεκριμένος χρόνος από την ενεργοποίηση του συστήματος ελέγχου κλιματισμού.
- Όταν το ξεπάγωμα είναι ενεργοποιημένο.
- Η πίεση στο σερβόφρενο είναι χαμηλή.
- Η κατάσταση φόρτισης της μπαταρίας είναι χαμηλή.
- Η ταχύτητα του αυτοκινήτου υπερβαίνει τα 5χλμ/ώρα για αυτοκίνητο με μηχανικό κιβώτιο)
- Η ταχύτητα του αυτοκινήτου υπερβαίνει τα 2 χλμ/ώρα για αυτοκίνητο με κιβώτιο διπλού συμπλέκτη).
- Το αυτοκίνητο είναι στη θέση P (Park) ή R (Reverse) όταν πιεστεί το πεντάλ φρένων ή έχει ενεργοποιηθεί το Auto Hold (αν έχει τοποθετηθεί με EPB).

- Ανοίξει η πόρτα ή λυθεί η ζώνη ασφαλείας όταν το πεντάλ φρένων πιεστεί ή ενεργοποιηθεί το Auto Hold (αν έχει τοποθετηθεί με EPB).
- Αν πιεστεί το EPB όταν είναι ενεργοποιημένο το Auto Hold. (αν έχει τοποθετηθεί με EPB)

Η ένδειξη auto stop (A) αναβοσβήνει πράσινη για 5 δευτερόλεπτα στο ταμπλό οργάνων και εμφανίζεται στην οθόνη LCD το μήνυμα "Auto Start".

Το auto start απενεργοποιείται προσωρινά στις παρακάτω περιπτώσεις.



Μηχανικό κιβώτιο

Όταν αλλάξετε ταχύτητα χωρίς να πατήσετε το πεντάλ συμπλέκτη. Θα εμφανιστεί την οθόνη LCD ένα μήνυμα "Press clutch pedal for Auto Start". Για να ενεργοποιήσετε το auto start, αλλάξτε σε νεκρά και πιέστε το πεντάλ συμπλέκτη.

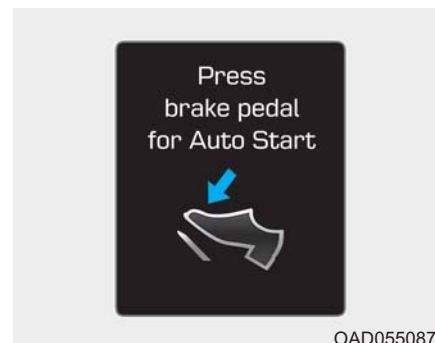

Κιβώτιο διπλού συμπλέκτη

Όταν ο επιλογέας αλλάζει από N (Νεκρά) σε R (Όπισθεν), D (Οδήγηση) ή λειτουργία χειροκίνητης επιλογής, χωρίς να πατήσετε το πεντάλ φρένων. Θα εμφανιστεί την οθόνη LCD ένα μήνυμα "Press brake pedal for Auto Start". Για να ενεργοποιήσετε το auto start, πιέστε το πεντάλ φρένων.



Οδηγώντας το αυτοκίνητό σας

Απενεργοποίηση συστήματος ISG

- Αν θέλετε να απενεργοποιήσετε το σύστημα ISG, πιέστε το πλήκτρο ISG OFF. Η λυχνία στο πλήκτρο ISG OFF θα ανάψει και θα εμφανιστεί στην οθόνη το μήνυμα LCD "Auto Stop Off".
- Αν πιέσετε ξανά το πλήκτρο ISG OFF, το σύστημα θα ενεργοποιηθεί και η λυχνία στο πλήκτρο ISG OFF θα σβήσει.

Βλάβη συστήματος ISG

Το σύστημα ISG μπορεί να μη λειτουργήσει:

Όταν παρουσιαστεί σφάλμα σχετικό με τους αισθητήρες ISG ή το σύστημα ISG.

Τα ακόλουθα συμβαίνουν, όταν υπάρχει βλάβη στο σύστημα ISG:

- Η ένδειξη auto stop (A) θα αναβοσβήνει κίτρινη στο ταμπλό οργάνων.
- Θα ανάψει η λυχνία στο πλήκτρο ISG OFF.

i Πληροφορία

- Όταν δε μπορείτε να σβήσετε την ένδειξη στο πλήκτρο ISG OFF πιέζοντας το πλήκτρο ISG OFF, ή αν η βλάβη στο σύστημα ISG συνεχιστεί, σας συνιστούμε να επικοινωνήσετε με έναν Εξουσιοδοτημένο Επισκευαστή HYUNDAI.

- Μπορείτε να σβήσετε την ένδειξη στο πλήκτρο ISG OFF αν οδηγήσετε με πάνω από 80 χλμ/ώρα (50 μίλια/ώρα) για το πολύ 2 ώρες και ρυθμίσετε το κουμπί ελέγχου ανεμιστήρα κάτω από τη 2η θέση. Αν, παρά τη διαδικασία, η λυχνία ISG OFF συνεχίσει να παραμένει αναμμένη, σας συνιστούμε να επικοινωνήσετε με έναν Εξουσιοδοτημένο Επισκευαστή HYUNDAI.

⚠ ΠΡΟΕΙΔΟΠΟΙΗΣΗ

Όταν ο κινητήρας είναι σε λειτουργία σταματήματος ρελαντι, είναι δυνατό να επανεκκινηθεί.

Πριν εγκαταλείψετε το αυτοκίνητο ή κάνετε οτιδήποτε στο χώρο του κινητήρα, σβήστε τον κινητήρα γυρίζοντας το διακόπτη ανάφλεξης στη θέση LOCK/OFF ή αφαιρώντας το κλειδί από το διακόπτη ανάφλεξης.





Απενεργοποίηση αισθητήρα μπαταρίας

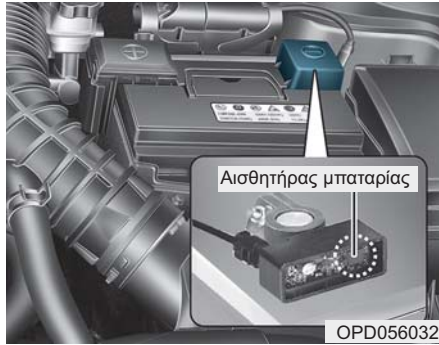

Ο αισθητήρας μπαταρίας απενεργοποιείται, όταν η μπαταρία αποσυνδέεται από τον αρνητικό πόλο, για λόγους συντήρησης.

Σε αυτή την περίπτωση, το σύστημα ISG λειτουργεί περιορισμένα εξαιτίας της απενεργοποίησης του αισθητήρα μπαταρίας. Έτσι ο οδηγός πρέπει να ακολουθήσει τις ακόλουθες διαδικασίες για να επανενεργοποιήσει τον αισθητήρα μπαταρίας, αφού αποσυνδεθεί η μπαταρία.

Προϋποθέσεις για επανενεργοποίηση του αισθητήρα μπαταρίας

Κρατήστε το κινητήρα στην κατάσταση OFF, για 4 ώρες και προσπαθήστε να επανεκκινήσετε τον κινητήρα 3 με 4 φορές, για την επανενεργοποίηση του αισθητήρα μπαταρίας.

Καταβάλετε μεγάλη προσοχή να μη συνδέσετε κανένα αξεσουαρ (για παράδειγμα πλοηγό και μαύρο κουτί) στο αυτοκίνητο με τον κινητήρα στην κατάσταση OFF. Αν δε το κάνετε, μπορεί ο αισθητήρας μπαταρίας να μην επανενεργοποιηθεί.

i Πληροφορία

Το σύστημα ISG μπορεί να μη λειτουργεί στις ακόλουθες καταστάσεις.

- Υπάρχει βλάβη στο σύστημα ISG.
- Η μπαταρία είναι αδύναμη.
- Η πίεση κενού φρένων είναι χαμηλή.

Σε αυτές τις περιπτώσεις, σας συνιστούμε να ελέγξετε το σύστημα ISG σε έναν Εξουσιοδοτημένο Επισκευαστή HYUNDAI.

ΣΗΜΕΙΩΣΗ

- Χρησιμοποιείτε μόνο γνήσια μπαταρία HYUNDAI ISG για αντικατάσταση. Αν δε το κάνετε αυτό, το σύστημα ISG μπορεί να μη λειτουργεί κανονικά.
- Μην επαναφορτίζετε τη μπαταρία ISG με ένα γενικό φορτιστή μπαταρίας. Αν το κάνετε, μπορεί να προκληθεί ζημιά ή έκρηξη της μπαταρίας ISG.
- Μην αφαιρείτε το κάλυμμα της μπαταρίας. Αν το κάνετε, μπορεί να διαρρεύσει ηλεκτρολύτης μπαταρίας, ο οποίος είναι επιβλαβής για το ανθρώπινο σώμα.



Οδηγώντας το αυτοκίνητό σας

ΣΥΣΤΗΜΑ ΛΕΙΤΟΥΡΓΙΑΣ ΚΙΝΗΣΗΣ ΟΛΟΚΛΗΡΩΜΕΝΟΥ ΕΛΕΓΧΟΥ (ΑΝ ΕΧΕΙ ΤΟΠΟΘΕΤΗΘΕΙ)



Η λειτουργία αλλάζει, όπως παρακάτω, όποτε πιέζετε το πλήκτρο DRIVE MODE.

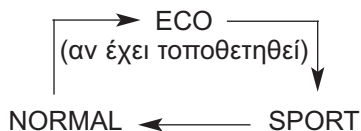

Όταν επιλέγετε ΚΑΝΟΝΙΚΗ λειτουργία, δεν εμφανίζεται στο ταμπλό οργάνων.

Η λειτουργία οδήγησης μπορεί να επιλεγεί σύμφωνα με τις προτιμήσεις του οδηγού ή την κατάσταση του δρόμου.

Τον σύστημα κάνει επαναφορά στη ΚΑΝΟΝΙΚΗ λειτουργία, (εκτός αν είναι στη λειτουργία ECO) όταν κάνετε επανεκκίνηση στον κινητήρα.

i Πληροφορία

Αν υπάρχει πρόβλημα με το ταμπλό οργάνων, η λειτουργία οδήγησης θα είναι στην ΚΑΝΟΝΙΚΗ λειτουργία και μπορεί να μην αλλάξει στη λειτουργία SPORT.

Λειτουργία ECO (αν έχει τοποθετηθεί)



Όταν η λειτουργία Οδήγησης ρυθμιστεί στη λειτουργία ECO, αλλάζει η λογική του κινητήρα και του έλεγχου κιβώτιου για να μεγιστοποιηθεί η απόδοση καυσίμων.

- Όταν επιλεγεί η λειτουργία ECO πιέζοντας το πλήκτρο DRIVE MODE, η ένδειξη ECO θα ανάψει.
- Αν το αυτοκίνητο ρυθμιστεί στη λειτουργία ECO, όταν ο κινητήρας σβήσει και επανεκκινηθεί, η ρύθμιση Λειτουργίας Οδήγησης θα παραμείνει στη λειτουργία ECO.

i Πληροφορία

Η απόδοση καυσίμων εξαρτάται από τις οδηγικές συνήθειες του οδηγού και τις συνθήκες του δρόμου.



Όταν ενεργοποιηθεί η λειτουργία ECO:

- Η απόκριση επιτάχυνσης μπορεί να μειωθεί λίγο, καθώς το πεντάλ γκαζιού πιέζεται μέτρια.
- Μπορεί να περιοριστεί η απόδοση του κλιματιστικού.
- Το μοτίβο αλλαγής του αυτόματου κιβώτιου μπορεί να αλλάξει.
- Ο θόρυβος του κινητήρα μπορεί να αυξηθεί.

Οι παραπάνω καταστάσεις είναι φυσιολογικές, όταν ενεργοποιηθεί η λειτουργία ECO, για να βελτιωθεί η απόδοση καυσίμων.

Περιορισμοί της λειτουργία ECO:

Αν προκύψουν οι παρακάτω περιπτώσεις, ενώ λειτουργεί η λειτουργία ECO, η λειτουργία συστήματος περιορίζεται ακόμα και αν δεν υπάρχει αλλαγή στην ένδειξη ECO.

- Όταν η θερμοκρασία ψυκτικού είναι χαμηλή:
Το σύστημα θα περιοριστεί ώσπου η απόδοση του κινητήρα να γίνει κανονική.
- Όταν οδηγείτε σε ανηφόρα:
Το σύστημα θα περιοριστεί για να κερδίσετε δύναμη ενώ οδηγείτε σε ανηφόρα, επειδή περιορίζεται η ροπή κινητήρα.
- Όταν οδηγείτε το αυτοκίνητο με το αυτόματο κιβώτιο ή το κιβώτιο διπλού συμπλέκτη με τον επιλογέα ταχυτήτων στη λειτουργία χειροκίνητης αλλαγής:
Το σύστημα θα περιοριστεί εξαιτίας της θέσης του επιλογέα.
- Όταν το πεντάλ γκαζιού πιεστεί πολύ για μερικά δευτερόλεπτα:
Το σύστημα θα περιοριστεί, θεωρώντας ότι ο οδηγός θέλει να επιταχύνει.

Λειτουργία SPORT

SPORT

Η λειτουργία SPORT χειρίζεται τη δυναμική συμπεριφορά, ρυθμίζοντας αυτόματα το τιμόνι, τον κινητήρα και το σύστημα ταχυτήτων.

- Όταν η λειτουργία SPORT έχει επιλεγεί, πιέζοντας το πλήκτρο DRIVE MODE, η ένδειξη SPORT θα ανάψει.
- Όταν κάνετε επανεκκίνηση του κινητήρα, η Λειτουργία Drive θα επανέλθει στη λειτουργία NORMAL. Αν θέλετε τη λειτουργία SPORT, επιλέξτε ξανά τη λειτουργία SPORT από το πλήκτρο DRIVE MODE.
- Όταν ενεργοποιείται η λειτουργία SPORT:
 - Το επίπεδο των RPM (στροφές ανά λεπτό) διατηρείται πάνω από μια συγκεκριμένη χρονική διάρκεια, ακόμα και αφού απελευθερώσετε το γκαζί.
 - Ο συγχρονισμός ανεβάζματος καθυστερεί, ενώ επιταχύνεται.

i Πληροφορία

Στη λειτουργία SPORT, η αποδοτικότητα καυσίμων μπορεί να μειωθεί.

Οδηγώντας το αυτοκίνητό σας

ΣΥΣΤΗΜΑ ΑΝΙΧΝΕΥΣΗΣ ΤΥΦΛΟΥ ΣΗΜΕΙΟΥ (BSD) (ΑΝ ΕΧΕΙ ΤΟΠΟΘΕΤΗΘΕΙ)

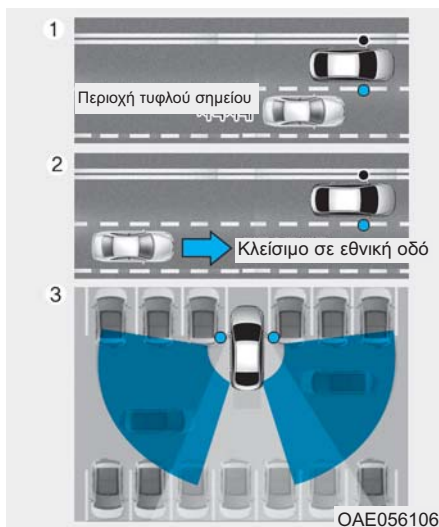

Το σύστημα Ανίχνευσης Τυφλού Σημείου (BSD) χρησιμοποιεί αισθητήρες ραντάρ στον πίσω προφυλακτήρα για να προειδοποιήσει τον οδηγό για ένα αυτοκίνητο που πλησιάζει στο τυφλό σημείο του οδηγού.

Το σύστημα παρακολουθεί την πίσω περιοχή του αυτοκινήτου και παρέχει πληροφορίες στον οδηγό με έναν ηχητικό συναγερμό και μια ένδειξη στους εξωτερικούς καθρέφτες.

5-70

(1) BSD (Ανίχνευση Τυφλού Σημείου)

Το εύρος ανίχνευσης ποικίλλει σε συνάρτηση με την ταχύτητα οδήγησης. Όταν το αυτοκίνητο σας είναι πιο γρήγορο από τα άλλα αυτοκίνητα, το σύστημα δε θα σας προειδοποιήσει.

(2) LCA (Υποβοήθηση Αλλαγής Λωρίδας)

Η Υποβοήθηση Αλλαγής Λωρίδας θα σας προειδοποιήσει όταν πλησιάζει ένα αυτοκίνητο σε διπλανή λωρίδα με μεγάλη ταχύτητα. Αν ο οδηγός ενεργοποιήσει τα φλας, όταν το σύστημα ανιχνεύσει ένα διερχόμενο αυτοκίνητο, το σύστημα ενεργοποιεί έναν ηχητικό συναγερμό. Ο χρόνος του συναγερμού ποικίλλει, ανάλογα με τη διαφορά ταχύτητας μεταξύ του αυτοκινήτου σας και του αυτοκινήτου που πλησιάζει.

(3) RCTA (Συναγερμός Κυκλοφορίας Οπισθοπορείας)

Η λειτουργία του Συναγερμού Κυκλοφορίας Οπισθοπορείας παρακολουθεί την κίνηση από την αριστερή και δεξιά μεριά του αυτοκινήτου, όταν το αυτοκίνητο σας είναι με όπισθεν. Το σύστημα θα

λειτουργήσει, όταν το αυτοκίνητο κινείται με όπισθεν με ταχύτητα κάτω από 10 χλμ/ώρα (6 μίλια/ώρα). Αν ανιχνευτεί ένα διερχόμενο αυτοκίνητο θα ηχήσει ένα προειδοποιητικό καμπανάκι.

Ο χρόνος του συναγερμού ποικίλλει, ανάλογα με τη διαφορά ταχύτητας μεταξύ του αυτοκινήτου σας και του αυτοκινήτου που πλησιάζει.

ΠΡΟΕΙΔΟΠΟΙΗΣΗ

- **Ελέγξτε πάντα τη κατάσταση του δρόμου ενώ οδηγείτε, για απρόβλεπτες καταστάσεις ακόμα και αν το Σύστημα Ανίχνευσης Τυφλού Σημείου (BSD) λειτουργεί.**
- **Το Σύστημα Ανίχνευσης Τυφλού Σημείου (BSD) δεν αντικαθιστά τη σωστή και ασφαλή οδήγηση. Να οδηγείτε πάντα με προσοχή όταν αλλάζετε λωρίδες ή κάνετε όπισθεν. Το Σύστημα Ανίχνευσης Τυφλού Σημείου (BSD) μπορεί να μην ανιχνεύσει ένα αντικείμενο παράλληλα με το αυτοκίνητο.**

BSD (Ανίχνευση Τυφλού Σημείου) / LCA (Υποβοήθηση Αλλαγής Λωρίδας) (αν έχει τοποθετηθεί)

Συνθήκες Λειτουργίας



Για λειτουργία:

Πιέστε το διακόπτη BSD με το διακόπτη ανάφλεξης στη θέση ON.

Η ένδειξη ανάβει στο διακόπτη BSD. Αν η ταχύτητα του αυτοκινήτου ξεπεράσει τα 30km/h (20 mph) το σύστημα θα ενεργοποιηθεί.

Για ακύρωση:

Πιέστε ξανά το διακόπτη BSD. Η ένδειξη στο διακόπτη θα σβήσει.

Όταν το σύστημα δεν είναι σε χρήση, απενεργοποιήστε το, σύστημα, γυρίζοντας τον διακόπτη στην θέση off.

i Πληροφορία

- Αν ο κινητήρας είναι σβηστός σβήσει και μετά ανοίξει ξανά, το σύστημα BSD γυρίζει στη προηγούμενη κατάσταση.
- Όταν το σύστημα ενεργοποιηθεί, η προειδοποιητική λυχνία θα ανάψει για 3 δευτερόλεπτα στον εξωτερικό καθρέφτη.

Το σύστημα θα ενεργοποιηθεί αν:

1. Το σύστημα είναι ανοικτό.
2. Η ταχύτητα του αυτοκινήτου είναι πάνω από 30 km/h (20 mph).
3. Ανιχνεύονται τα αυτοκίνητα πίσω σας.



Οδηγώντας το αυτοκίνητό σας



Πρώτο στάδιο συναγερμού

Αν ανιχνευθεί ένα αυτοκίνητο μέσα στα όρια του συστήματος, μια προειδοποιητική λυχνία θα ανάψει στον εξωτερικό καθρέφτη.

Αν το ανιχνευόμενο αυτοκίνητο δεν είναι σε εμβέλεια προειδοποίησης, η προειδοποίηση θα σβήσει σύμφωνα με τις συνθήκες οδήγησης.



Δεύτερο στάδιο συναγερμού

Ένα προειδοποιητικό καμπανάκι θα ηχήσει για να ειδοποιήσει τον οδηγό όταν:

1. Ένα αυτοκίνητο έχει ανιχνευτεί στη περιοχή τυφλού σημείου, από το σύστημα ραντάρ (η προειδοποιητική λυχνία θα ανάψει στον εξωτερικό καθρέφτη) ΚΑΙ
2. Θα εφαρμοσούν τα φλας (από την ίδια μεριά που ανιχνεύεται το αυτοκίνητο).

Όταν ενεργοποιηθεί ο συναγερμός, η προειδοποιητική λυχνία στον εξωτερικό καθρέφτη θα αναβοσβήνει επίσης.

Αν σβήσετε την ένδειξη φλας, θα απενεργοποιηθεί ο προειδοποιητικός ήχος.





- Το δεύτερο στάδιο συναγεμμού μπορεί να απενεργοποιηθεί.
 - Για να απενεργοποιήσετε τον προειδοποιητικό ήχο:
Επιλέξτε 'Ρυθμίσεις Χρήστη → Ήχος και αποεπιλέξτε Blind Spot Detection Sound' στην οθόνη LCD.
 - Για να ενεργοποιήσετε τον προειδοποιητικό ήχο:
Επιλέξτε 'Ρυθμίσεις Χρήστη → Ήχος και επιλέξτε Blind Spot Detection Sound' στην οθόνη LCD.

i Πληροφορία

Η λειτουργία προειδοποιητικού ήχου βοηθάει στην προειδοποίηση του οδηγού. Απενεργοποιήστε αυτή τη λειτουργία, μόνο αν είναι απαραίτητο.

Αισθητήρας ανίχνευσης



OPD056045

Οι αισθητήρες βρίσκονται μέσα στον πίσω προφυλακτήρα.

Διατηρείτε πάντα καθαρό τον πίσω προφυλακτήρα για σωστή λειτουργία του συστήματος.

Προειδοποιητικό μήνυμα

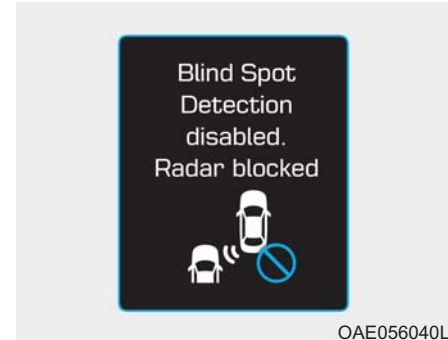

OAE056040L

Η Ανίχνευση Τυφλού Σημείου απενεργοποιήθηκε. Το ραντάρ μπλόκαρε.

- Αυτό το προειδοποιητικό μήνυμα μπορεί να εμφανιστεί αν :
 - Ένας ή και οι δύο αισθητήρες του πίσω προφυλακτήρα είναι μπλοκαρισμένοι από βρωμιά ή χιόνι ή ένα ξένο αντικείμενο.
 - Οδηγείτε σε αγροτικές περιοχές όπου ο αισθητήρας BSD δεν ανιχνεύει άλλο αυτοκίνητο για μεγάλη χρονική περίοδο.
 - Όταν υπάρχουν δυσμενείς καιρικές συνθήκες, όπως πολύ χιόνι ή βροχή.
 - Έχει εγκατασταθεί ένα τρέιλερ ή ένας μεταφορέας. Για να χρησιμοποιήσετε το τρέιλερ ή τον μεταφορέα, απενεργοποιήστε το σύστημα.

5-73



Οδηγώντας το αυτοκίνητό σας

ποιήσετε το σύστημα BSD, πρέπει να αφαιρέσετε το τρέιλερ ή τον μεταφορέα.

Αν προκύψει κάποια από αυτές τις συνθήκες, η λυχνία στο διακόπτη BSD και το σύστημα θα απενεργοποιηθούν αυτόματα.

Όταν εμφανίζεται στο ταμπλό το προειδοποιητικό μήνυμα ακύρωσης του BSD, βεβαιωθείτε ότι ο πίσω προφυλακτήρας είναι καθαρός από βρωμιά ή χιόνι, στις περιοχές όπου είναι ο αισθητήρας. Αφαιρέστε βρωμιά, χιόνι ή ξένη ύλη που μπορεί να παρεμβάλλεται στους αισθητήρες ραντάρ.

Αφού αφαιρεθεί η βρωμιά ή τα πετραδάκια, το σύστημα BSD πρέπει να λειτουργεί κανονικά, αφού οδηγήσετε για περίπου 10 λεπτά.

Αν το σύστημα εξακολουθεί να μη λειτουργεί κανονικά, ελέγξτε το αυτοκίνητο σας σε έναν Εξουσιοδοτημένο Επισκευαστή HYUNDAI.

i Πληροφορία

Σβήστε το σύστημα πιέζοντας το διακόπτη BSD και αποεπιλέγοντας το Συναγερμό Κυκλοφορίας Οπισθοπορείας από τη λειτουργία Ρυθμίσεις Χρήστη στο ταμπλό, όταν χρησιμοποιήτε ένα τρέιλερ ή ένα μεταφορέα.

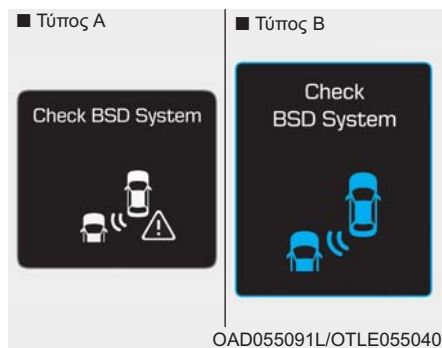

Έλεγχος συστήματος BSD

Αν υπάρχει πρόβλημα με το σύστημα BSD, θα εμφανιστεί ένα προειδοποιητικό μήνυμα και η λυχνία στο διακόπτη θα σβήσει αυτόματα. Σας συνιστούμε να ελέγξετε το αυτοκίνητο σε έναν Εξουσιοδοτημένο Επισκευαστή HYUNDAI.

RCTA (Συναγερμός Κυκλοφορίας Οπισθοπορείας) (αν έχει τοποθετηθεί)

Η λειτουργία Συναγερμού Κυκλοφορίας Οπισθοπορείας, παρακολουθεί για οχήματα που πλησιάζουν από την αριστερή και δεξιά μεριά του αυτοκινήτου σας, ενώ κινείται με την όπισθεν.

Συνθήκες Λειτουργίας

Για λειτουργία:

Στο 'Ρυθμίσεις Χρήστη → Driving Assist και επιλέξτε Rear Cross Traffic Alert' στην οθόνη LCD.

Το σύστημα θα ανάψει και θα είναι σε αναμονή για ενεργοποίηση. Το σύστημα θα ενεργοποιηθεί όταν η ταχύτητα του αυτοκινήτου είναι κάτω από 10 χλμ/ώρα με τον επιλογέα να είναι στη θέση R (Όπισθεν).



i Πληροφορία

Το εύρος ανίχνευσης του RCTA (Συναγερμός Κυκλοφορίας Οπισθοπορείας) είναι περίπου 0.5m ~ 20m. Ένα αυτοκίνητο δε θα ανιχνευθεί, αν η ταχύτητα του αυτοκινήτου είναι μεταξύ 4χλμ/ώρα ~ 36χλμ/ώρα.

Όμως, το εύρος ανίχνευσης μπορεί να αλλάξει υπό διαφορετικές συνθήκες. Να ελέγχετε πάντα τη γύρω περιοχή όταν κάνετε όπισθεν με το αυτοκίνητο σας.

Τύπος Προειδοποίησης



Αν το αυτοκίνητο που ανιχνεύουν οι αισθητήρες πλησιάζει το αυτοκίνητο σας, το προειδοποιητικό καμπανάκι θα ηχήσει, η προειδοποιητική λυχνία στον εξωτερικό καθρέφτη θα αναβοσβήσει και θα εμφανιστεί ένα μήνυμα στην οθόνη LCD.

i Πληροφορία

- Ο προειδοποιητικός ήχος θα σταματήσει αν:
 - Το ανιχνεύόμενο αυτοκίνητο μετακινηθεί εκτός της περιοχής ανίχνευσης ή
 - όταν το αυτοκίνητο είναι ακριβώς πίσω από το αυτοκίνητο σας ή
 - όταν το αυτοκίνητο δε πλησιάζει το αυτοκίνητο σας ή
 - όταν το άλλο αυτοκίνητο επιβραδύνει.
- Το σύστημα μπορεί να μη λειτουργεί κανονικά εξαιτίας άλλων παραγόντων ή περιστάσεων. Να προσέχετε πάντα την γύρω περιοχή.
- Αν η περιοχή ανίχνευσης κοντά στον πίσω προφυλακτήρα έχει μπλοκαριστεί είτε από ένα τοίχο ή εμπόδιο ή από ένα σταθμευμένο αυτοκίνητο, η ικανότητα ανίχνευσης του συστήματος μπορεί να μειωθεί.



Οδηγώντας το αυτοκίνητό σας

ΠΡΟΕΙΔΟΠΟΙΗΣΗ

- Η προειδοποιητική λυχνία στον εξωτερικό καθρέφτη θα ανάψει όταν ανιχνευθεί από το σύστημα ένα αυτοκίνητο στην πίσω περιοχή.

Για να αποφύγετε ατυχήματα, μην εστιάζετε μόνο στην προειδοποιητική λυχνία και αμελήσετε να δείτε τη γύρω περιοχή.

- Οδηγείτε προσεκτικά, ακόμα και αν το αυτοκίνητο είναι εξοπλισμένο με σύστημα BSD και RCTA. Μη βασίζεστε αποκλειστικά στο σύστημα, να ελέγχετε τη γύρω περιοχή προτού αλλάξετε λωρίδες ή κάνετε όπισθεν.

Το σύστημα μπορεί να μη προειδοποιήσει τον οδηγό σε ορισμένες συνθήκες, όποτε να ελέγχετε πάντα τη γύρω περιοχή όταν οδηγείτε.

(Συνεχίζεται)

(Συνεχίζεται)

- Το σύστημα BSD και το σύστημα RCTA δεν είναι υποκατάστατα για σωστή και ασφαλή οδήγηση. Να οδηγείτε πάντα με ασφάλεια και προσοχή όταν αλλάζετε λωρίδες ή κάνετε όπισθεν. Το BSD μπορεί να μην ανιχνεύσει όλα τα αντικείμενα παράλληλα με το αυτοκίνητο.

ΣΗΜΕΙΩΣΗ

- Το σύστημα μπορεί να μη λειτουργεί κανονικά, όταν ο προφυλακτήρας αντικατασταθεί ή όταν έχει γίνει εργασία επισκευής κοντά στον αισθητήρα.
- Το εύρος ανίχνευσης διαφέρει ανάλογα με το πλάτος του δρόμου. Όταν ο δρόμος είναι στενός, το σύστημα μπορεί να εντοπίσει αυτοκίνητα στην επόμενη λωρίδα ή όταν ο δρόμος είναι πλατύς μπορεί να μην εντοπίσει αυτοκίνητα στη διπλανή λωρίδα.
- Το σύστημα μπορεί να απενεργοποιηθεί εξαιτίας ισχυρών ηλεκτρομαγνητικών κυμάτων.

Συνθήκη μη λειτουργίας

Η ένδειξη BSD στον εξωτερικό καθρέφτη μπορεί να μην ανάψει σωστά όταν:

- Το περίβλημα του εξωτερικού καθρέφτη έχει ζημιά
- Ο καθρέφτης είναι καλυμμένος με βρωμιά, χιόνι ή σκουπίδια.
- Το παράθυρο είναι καλυμμένο με βρωμιά, χιόνι ή σκουπίδια.
- Τα παράθυρα είναι πολύ φιμέ.



Περιορισμοί του συστήματος

Ο οδηγός πρέπει να είναι προσεκτικός στις παρακάτω καταστάσεις, επειδή το σύστημα μπορεί να μην ανιχνεύσει άλλα αυτοκίνητα ή αντικείμενα σε ορισμένες περιπτώσεις.

- Το αυτοκίνητο είναι σε δρόμο με στροφές ή περνάει μέσα από πύλη διοδίων.
- Το αυτοκίνητο στρίβει αριστερά ή δεξιά σε σταυροδρόμι.
- Ο αισθητήρας έχει μολυνθεί από βροχή, χιόνι λάσπη κτλ.
- Ο πίσω προφυλακτήρας, όπου είναι τοποθετημένος ο αισθητήρας, είναι καλυμμένος ή μπλοκαρισμένος από ξένη ύλη, όπως ένα αυτοκόλλητο, ένα guard προφυλακτήρα, ένα στανι ποδηλάτου κτλ.
- Όταν ο πίσω προφυλακτήρας έχει ζημιά ή ο αισθητήρας δεν είναι στην αρχική προεπιλεγμένη θέση του.
- Το ύψος του αυτοκινήτου χαμηλώνει ή ψηλώνει εξαιτίας μεγάλου φορτίου στο χώρο αποσκευών, λάθος πίεση ελαστικών κτλ.
- Το αυτοκίνητο οδηγείται σε ακοκαίρια, όπως ισχυρή βροχή ή χιονόπτωση.
- Υπάρχει ένα σταθερό αντικείμενο κοντά στο αυτοκίνητο, όπως ένα προστατευτικό κιγκλίδωμα, άτομο ζώο κτλ.
- Οδηγείτε το αυτοκίνητο κοντά σε περιοχές που περιέχουν μεταλλικές ουσίες όπως μια κατασκευαστική ζώνη, ένας σιδηρόδρομος, κτλ.
- Είναι κοντά ένα μεγάλο όχημα, όπως ένα λεωφορείο ή φορτηγό.
- Είναι κοντά μια μοτοσυκλέτα ή ένα ποδήλατο.
- Ένα επίπεδο ρυμουλκούμενο είναι κοντά.
- Αν το αυτοκίνητο ξεκίνησε την ίδια στιγμή με το αυτοκίνητο δίπλα σας και έχει επιταχύνει.
- Όταν τα άλλα αυτοκίνητα περνάνε με μεγάλη ταχύτητα.
- Ενώ αλλάζετε λωρίδες.
- Ενώ κατεβαίνετε μια κατηφόρα όπου το ύψος της λωρίδας είναι διαφορετικό.
- Όταν τα άλλα αυτοκίνητα πλησιάζουν πάρα πολύ.
- Όταν εγκαταστήσετε ένα τρέιλερ ή μία σχάρα αποσκευών.
- Όταν η θερμοκρασία κοντά στον πίσω προφυλακτήρα είναι υψηλή ή χαμηλή.
- Όταν οι αισθητήρες μπλοκάρονται από άλλα αυτοκίνητα, τοίχους ή πυλώνες στάθμευσης.
- Όταν το αυτοκίνητο που έχει ανιχνευθεί επίσης κινείται προς τα πίσω ενώ το αυτοκίνητο σας κινείται προς τα πίσω.
- Αν υπάρχουν μικρά πράγματα, όπως καρότσι για ψώνια και παιδικό καρότσι.
- Αν υπάρχει αυτοκίνητο με χαμηλό ύψος, όπως ένα σπορ αυτοκίνητο.
- Όταν άλλα αυτοκίνητα είναι κοντά στο αυτοκίνητο σας.
- Όταν το αυτοκίνητο στη διπλανή λωρίδα μετακινηθεί δύο λωρίδες μακρύτερα από εσάς. Ή όταν το αυτοκίνητο που βρίσκεται δύο λωρίδες πιο μακριά από εσάς, μετακινηθεί στη διπλανή σας λωρίδα.
- Όταν οδηγείτε σε στενό δρόμο με πολλά δέντρα και θάμνους.
- Όταν οδηγείτε σε μια μεγάλη περιοχή με λίγα αυτοκίνητα ή κατασκευές γύρω, όπως μια έρημος, αγροτική περιοχή κτλ.
- Όταν οδηγείτε σε βρεγμένη επιφάνεια.

Οδηγώντας το αυτοκίνητό σας

ΑΥΤΟΝΟΜΗ ΕΚΤΑΚΤΗ ΠΕΔΗΣΗ (ΑΕΒ) - ΤΥΠΟΣ ΑΣΦΑΛΕΙΑΣ ΑΙΣΘΗΤΗΡΑ (ΜΠΡΟΣΤΑ ΡΑΝΤΑΡ + ΜΠΡΟΣΤΑ ΚΑΜΕΡΑ) (ΑΝ ΕΧΕΙ ΤΟΠΟΘΕΤΗΘΕΙ)

Το σύστημα Αυτόνομης Έκτακτης Πέδησης (ΑΕΒ) είναι σχεδιασμένο για να βοηθάει στην ανίχνευση και την παρακολούθηση του προπορευόμενου αυτοκινήτου ή στην ανίχνευση ενός πεζού (αν έχει τοποθετηθεί) στον δρόμο, μέσω σημάτων ραντάρ και αναγνώρισης κάμερας, για να προειδοποιήσει τον οδηγό ότι επίκειται σύγκρουση και αν είναι απαραίτητο να εφαρμόσει την έκτακτη πέδηση.



ΠΡΟΕΙΔΟΠΟΙΗΣΗ

Πάρτε τις παρακάτω προφυλάξεις όταν χρησιμοποιείτε την Αυτόνομη Έκτακτη Πέδηση (ΑΕΒ):

- Το σύστημα είναι μόνο βοηθητικό σύστημα και δε προορίζετε ούτε αντικαθιστά την ανάγκη για μεγάλη φροντίδα και προσοχή από τον οδηγό. Το εύρος ανίχνευσης και τα ανιχνεύσιμα αντικείμενα από τον αισθητήρα είναι περιορισμένα. Προσέξτε τις συνθήκες του δρόμου όλη την ώρα.
- Μην οδηγείτε ΠΟΤΕ πολύ γρήγορα, σύμφωνα με τις συνθήκες δρόμου ή ενώ στρίβετε.
- Να οδηγείτε πάντα με προσοχή για να αποφύγετε να συμβούν απρόβλεπτες και απτόμεμες καταστάσεις. Το ΑΕΒ δε σταματάει τελείως το αυτοκίνητο και δεν αποφεύγει τις συγκρούσεις.

Ρύθμιση συστήματος και ενεργοποίηση

Ρύθμιση συστήματος

- Ο οδηγός μπορεί να ενεργοποιήσει το ΑΕΒ τοποθετώντας τον διακόπτη ανάφλεξης στη θέση ON και επιλέγοντας:

Ήρυθμίσεις Χρήστη → Driving Assist → Auto Emergency Braking*

Το ΑΕΒ απενεργοποιείτε όταν ο οδηγός ακυρώσει τη ρύθμιση συστήματος.



Η προειδοποιητική λυχνία ανάβει στην οθόνη LCD, όταν ακυρώνετε το σύστημα ΑΕΒ. Ο οδηγός μπορεί να ελέγξει την κατάσταση του ΑΕΒ ON/OFF στην οθόνη LCD. Επίσης η προειδοποιητική λυχνία ανάβει όταν το ESC είναι απενεργοποιημένο. Όταν η προειδοποιητική λυχνία παραμένει αναμμένη με το ΑΕΒ ενεργοποιημένο σας συνιστούμε να ελέγξετε το σύστημα σε έναν Εξουσιοδοτημένο Επισκευαστή HYUNDAI.

- Ο οδηγός μπορεί να επιλέξει την ώρα ενεργοποίησης αρχικής προειδοποίησης στην οθόνη LCD.

Επιλέξτε 'Ρυθμίσεις Χρήστη → Driving Assist → Προειδοποίηση Μετωπικής Σύγκρουσης → Late/Normal/Early'.

Οι επιλογές για την αρχική προειδοποίηση Μετωπικής Σύγκρουσης περιλαμβάνουν τα ακόλουθα:

- Early:

Όταν επιλεγεί αυτή η κατάσταση η αρχική Προειδοποίηση Μετωπικής Σύγκρουσης ενεργοποιείται νωρίτερα από το φυσιολογικό. Αυτή η ρύθμιση μεγιστοποιεί το ποσο της απόστασης μεταξύ του αυτοκινήτου ή πεζού μπροστά προτού προκύψει η αρχική προειδοποίηση.

Ακόμα και αν επιλέξετε το 'Early', αν το προπορευόμενο αυτοκίνητο φρενάρει απότομα, ο χρόνος της ενεργοποίησης της αρχικής προειδοποίησης μπορεί να μη φανεί γρήγορος.

- Normal:

Όταν επιλεγεί αυτή η κατάσταση η αρχική Προειδοποίηση Μετωπικής Σύγκρουσης ενεργοποιείται κανονικά. Αυτή η ρύθμιση επιτρέπει ένα ονομαστικό ποσό απόστασης μεταξύ του αυτοκινήτου ή πεζού μπροστά προτού προκύψει η αρχική προειδοποίηση.

- Late:

Όταν επιλεγεί αυτή η κατάσταση η αρχική Προειδοποίηση Μετωπικής Σύγκρουσης, ενεργοποιείται πιο αργά από το κανονικό. Αυτή η ρύθμιση μειώνει το ποσό της απόστασης μεταξύ του αυτοκινήτου ή πεζού μπροστά προτού προκύψει η αρχική προειδοποίηση.

Επιλέξτε 'Late' όταν δεν υπάρχει πολύ κίνηση και όταν η ταχύτητα οδήγησης είναι χαμηλή.

Προϋποθέσεις για ενεργοποίηση

Το AEB ετοιμάζεται για ενεργοποίηση, όταν το AEB επιλεγεί στην οθόνη LCD και όταν οι ακόλουθες προϋποθέσεις ικανοποιηθούν.

- Το ESC ενεργοποιείται.
- Η ταχύτητα οδήγησης είναι πάνω από 10 χλμ/ώρα (Το AEB ενεργοποιείται μόνο μέσα σε ένα συγκεκριμένο εύρος ταχύτητας).
- Το σύστημα ανιχνεύει ένα πεζό ή αυτοκίνητο μπροστά, το οποίο μπορεί να συγκρουστεί με το αυτοκίνητο σας. (το AEB μπορεί να μην ενεργοποιηθεί ή μπορεί να μην ηχησει ένας προειδοποιητικός συναγερμός, σύμφωνα με την οδηγική κατάσταση ή την κατάσταση του αυτοκινήτου).

Οδηγώντας το αυτοκίνητό σας

ΠΡΟΕΙΔΟΠΟΙΗΣΗ

- Σταματήστε τελειώς το αυτοκίνητο σε μια ασφαλή τοποθεσία προτού λειτουργήσετε τον διακόπτη στο τιμόνι, για να ενεργοποιήσετε/απενεργοποιήσετε το σύστημα AEB.
- Το AEB ενεργοποιείται αυτόματα, όταν τοποθετήσετε το πλήκτρο Engine Start/Stop στη θέση ON. Ο οδηγός μπορεί να απενεργοποιήσει το AEB ακυρώνοντας τη ρύθμιση συστήματος στην οθόνη LCD.
- Το AEB απενεργοποιείται αυτόματα αν ακυρώσετε το ESC. Όταν ακυρωθεί το ESC, το AEB δε μπορεί να ενεργοποιηθεί στην οθόνη LCD.

Προειδοποιητικό μήνυμα AEB έλεγχος συστήματος

Το AEB παράγει προειδοποιητικά μηνύματα και προειδοποιητικούς συναγερμούς σύμφωνα με τα επίπεδα κινδύνου σύγκρουσης. Επίσης, ελέγχει τα φρένα σύμφωνα με τα επίπεδα κινδύνου σύγκρουσης, όπως, απότομο σταμάτημα του προπορευόμενου αυτοκινήτου, ανεπαρκής απόσταση φρεναρίσματος, ή ανίχνευση πεζού. Επίσης ελέγχει τα φρένα σύμφωνα με τα επίπεδα κινδύνου σύγκρουσης.

Ο οδηγός μπορεί να επιλέξειτο χρόνο ενεργοποίησης της αρχικής προειδοποίησης στο Ρυθμίσεις Χρήστη στην οθόνη LCD. Οι επιλογές για την αρχική Προειδοποίηση Μετωπικής Σύγκρουσης περιλαμβάνουν Προειδοποιητικό χρόνο Early, (Νωρίς) Normal (Κανονικά) ή Late (Αργά).

Μπροστά Προειδοποίηση (1^η προειδοποίηση)

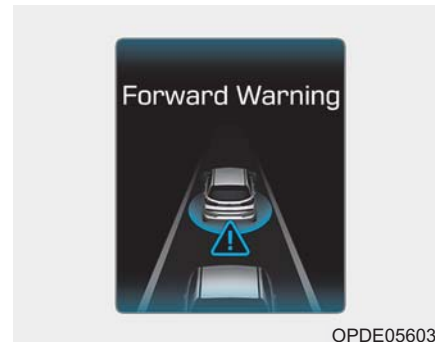

Το προειδοποιητικό μήνυμα εμφανίζεται στην οθόνη LCD με ένα προειδοποιητικό καμπανάκι.



Προειδοποίηση Σύγκρουσης (2^η προειδοποίηση)



Το προειδοποιητικό μήνυμα εμφανίζεται στην οθόνη LCD με ένα προειδοποιητικό καμπανάκι. Επιπρόσθετα, μπορεί να προκύψει παρεμβολή στο σύστημα του αυτοκινήτου από το σύστημα διαχείρισης κινητήρα για να βοηθήσει στην επιβράδυνση του αυτοκινήτου.

- Η ταχύτητα του αυτοκινήτου σας μπορεί να μειωθεί σταδιακά.
- Το σύστημα AEB ελέγχει περιορισμένα τα φρένα για προληπτικό μετριασμό των επιπτώσεων σε μια σύγκρουση.

Φρενάρισμα ανάγκης (3^η προειδοποίηση)

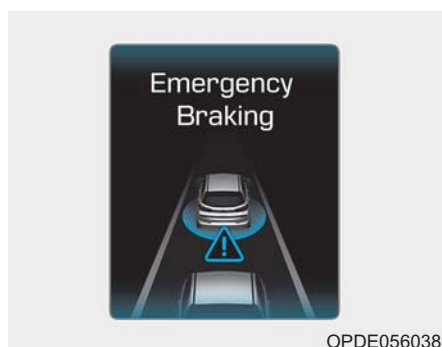

Το προειδοποιητικό μήνυμα εμφανίζεται στην οθόνη LCD με ένα προειδοποιητικό καμπανάκι. Επιπρόσθετα, μπορεί να προκύψει παρεμβολή στο σύστημα του αυτοκινήτου από το σύστημα διαχείρισης κινητήρα για να βοηθήσει στην επιβράδυνση του αυτοκινήτου.

- Το σύστημα AEB ελέγχει περιορισμένα τα φρένα για προληπτικό μετριασμό των επιπτώσεων σε μια σύγκρουση. Ο έλεγχος φρένων μεγιστοποιείται ακριβώς πριν από μια σύγκρουση.

Λειτουργία φρεναρίσματος

- Σε έκτακτη ανάγκη, το σύστημα φρεναρίσματος μπαίνει σε κατάσταση ετοιμότητας για ταχεία αντίδραση, σε περίπτωση που ο οδηγός πατήσει το πεντάλ φρένων.
- Το AEB παρέχει πρόσθετη δύναμη φρεναρίσματος για μέγιστη απόδοση φρεναρίσματος, όταν ο οδηγός πιέσει το πεντάλ φρένων.
- Ο έλεγχος φρένων απενεργοποιείται αυτόματα όταν ο οδηγός πιέσει απότομα το πεντάλ φρένων ή όταν ο οδηγός λειτουργήσει απότομα το τιμόνι.
- Ο έλεγχος φρένων ακυρώνεται αυτόματα, όταν χαθούν οι παράγοντες κινδύνου.

! ΠΡΟΣΟΧΗ

Ο οδηγός πρέπει να προσέχει πολύ τη λειτουργία του αυτοκινήτου, ακόμα και αν δεν υπάρχει προειδοποιητικό μήνυμα ή προειδοποιητικό συναγερμός από το σύστημα AEB.



Οδηγώντας το αυτοκίνητό σας

⚠ ΠΡΟΕΙΔΟΠΟΙΗΣΗ

Ο έλεγχος φρένων δε μπορεί να σταματήσει τελείως το αυτοκίνητο ούτε να αποφύγει όλες τις συγκρούσεις. Ο οδηγός είναι υπεύθυνος για την ασφαλή οδήγηση και τον έλεγχο του αυτοκινήτου.

⚠ ΠΡΟΕΙΔΟΠΟΙΗΣΗ

Το ΑΕΒ λειτουργεί με συγκεκριμένες παραμέτρους, όπως η απόσταση από το αυτοκίνητο/πεζό μπροστά, τη ταχύτητα του αυτοκινήτου μπροστά, και τη ταχύτητα του αυτοκινήτου του οδηγού. Ορισμένες συνθήκες, όπως οι δυσμενείς καιρικές συνθήκες και η κατάσταση του δρόμου, μπορεί να επηρεάσουν τη λειτουργία του ΑΕΒ.

⚠ ΠΡΟΕΙΔΟΠΟΙΗΣΗ

Μην οδηγείτε ποτέ εσκεμμένα με επικίνδυνο τρόπο, για να ενεργοποιήσετε το σύστημα.

Αισθητήρας ΑΕΒ

■ Μπροστά ραντάρ



OPDE056039

■ Μπροστά κάμερα

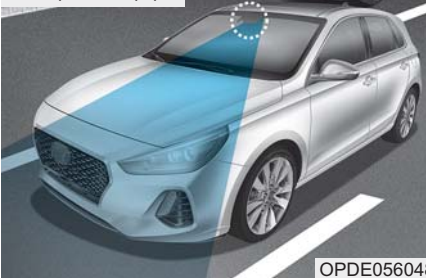

OPDE056048

Για να λειτουργεί κανονικά το σύστημα ΑΕΒ, πρέπει να είστε σίγουροι ότι το κάλυμμα του αισθητήρα ή ο αισθητήρας είναι καθαρά από βρωμιά, χιόνι και πετραδάκια. Βρωμιά, χιόνι ή ξένες ουσίες στο κάλυμμα του αισθητήρα ή στον αισθητήρα μπορεί να επηρεάσουν αρνητικά τη απόδοση ανίχνευσης του αισθητήρα.

ΣΗΜΕΙΩΣΗ

- Μην εγκαταστήσετε αξεσουάρ, όπως διακοσμητική πινακίδα κυκλοφορίας ή αυτοκόλλητο στη περιοχή του αισθητήρα. Ούτε να αντικαταστήσετε αυθαίρετα τον προφυλακτήρα. Μπορεί να επηρεαστεί αρνητικά η απόδοση του αισθητήρα.
- Να διατηρείτε πάντα καθαρή την περιοχή του ραντάρ αισθητήρα του καλύμματος.
- Να χρησιμοποιείτε απαλά υφάσματα για να καθαρίζετε το αυτοκίνητο. Επίσης, μη ψεκάζετε νερό με υψηλή πίεση στον αισθητήρα ή στο κάλυμμα αισθητήρα.
- Προσέχετε να μην ασκήσετε περιττή δύναμη στην περιοχή του αισθητήρα ραντάρ ή του καλύμματος αισθητήρα. Όταν ο αισθητήρας μετακινείται από τη σωστή θέση, εξαιτίας μια εξωτερικής δύναμης, το σύστημα ΑΕΒ μπορεί να μη λειτουργεί κανονικά. Σε αυτή τη περίπτωση μπορεί να μην εμφανιστεί ένα προειδοποιητικό μήνυμα. Σε αυτή τη περίπτωση, σας συνιστούμε να ελέγξετε το αυτοκίνητο σας σε έναν Εξουσιοδοτημένο Επισκευαστή HYUNDAI.

(Συνεχίζεται)





(Συνεχίζεται)

- Αν ο μπροστά προφυλακτήρας πάθει ζημιά κοντά στον αισθητήρα ραντάρ, το σύστημα AEB μπορεί να μη λειτουργεί σωστά. Σας συνιστούμε να ελέγξετε το αυτοκίνητο σε έναν Εξουσιοδοτημένο Επισκευαστή HYUNDAI.
- Να χρησιμοποιείτε μόνο γνήσιο κάλυμμα αισθητήρα HYUNDAI. Μην εφαρμόζετε αυθαίρετα μπόγια στο κάλυμμα του αισθητήρα.

ΣΗΜΕΙΩΣΗ

- ΠΟΤΕ μην εγκαταστήσετε αξεσουάρ ή αυτοκόλλητα στο μπροστά παρμπρίζ, ούτε να βάλετε φιμέ στο μπροστά παρμπρίζ.
- ΠΟΤΕ μη τοποθετήσετε ανακλαστικά αντικείμενα (πχ λευκό χαρτί, καθρέφτη) πάνω από το ταμπλό. Οποιαδήποτε ανάκλαση γωτός μπορεί να προκαλέσει βλάβη στο σύστημα.
- Να είστε προσεκτικοί για να διατηρήσετε την κάμερα έξω από νερό.

- ΠΟΤΕ μην αποσυναρμολογήσετε αυθαίρετα τα εξαρτήματα της κάμερας ούτε να κάνετε κάποια σύγκρουση στο συγκρότημα κάμερας.
- Αν έχετε το ηχοσύστημα του αυτοκινήτου να λειτουργεί σε μεγάλη ένταση, μπορεί να καλύπτονται οι προειδοποιητικοί ήχοι του συστήματος.

Πληροφορία

Σας συνιστούμε να ελέγξετε το σύστημα σε έναν Εξουσιοδοτημένο Επισκευαστή HYUNDAI όταν:

- Αντικαταστήσετε το γυαλί του παρμπρίζ.
- Ο αισθητήρας ραντάρ ή το κάλυμμα παθαίνει ζημιά ή το αντικαθιστάτε.

Προειδοποιητικό μήνυμα και προειδοποιητική λυχνία

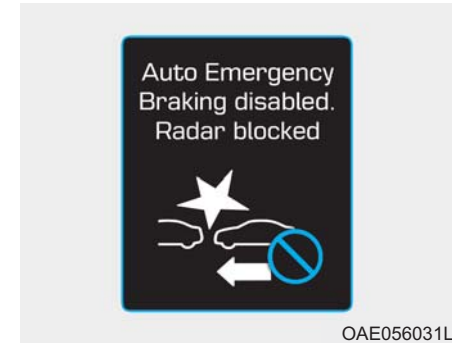

Αυτόνομη Έκτακτη Πέδηση απενεργοποιημένη. Το ραντάρ μπλοκάρει.

Όταν το κάλυμμα του αισθητήρα είναι μπλοκαρισμένο με βρωμιά, χιόνι ή πετραδάκια, η λειτουργία AEB μπορεί να σταματήσει προσωρινά. Σε αυτή τη περίπτωση, το προειδοποιητικό μήνυμα εμφανίζεται στην οθόνη LCD. Αφαιρέστε τη βρωμιά, το χιόνι ή τα πετραδάκια και καθαρίστε το κάλυμμα του αισθητήρα ραντάρ πριν λειτουργήσετε το AEB. Το AEB μπορεί να μη λειτουργεί σωστά σε μια περιοχή (πχ ανοικτή περιοχή), όπου δεν μπορούν να ανιχνευθούν ουσίες μόλις ενεργοποιήσετε τον κινητήρα.

5-83



Οδηγώντας το αυτοκίνητό σας

Βλάβη συστήματος

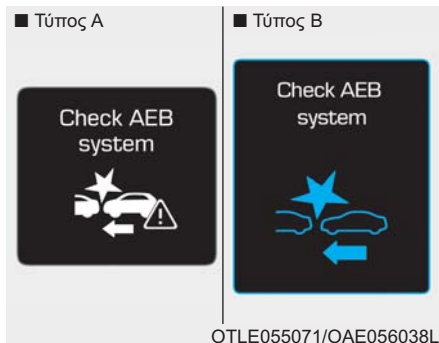

Ελέγξτε το σύστημα AEB

- Όταν το AEB δε λειτουργεί κανονικά, η προειδοποιητική λυχνία AEB (☼) θα ανάψει και το προειδοποιητικό μήνυμα θα εμφανιστεί για λίγα δευτερόλεπτα. Αφού εξαφανιστεί το μήνυμα, η κύρια προειδοποιητική λυχνία (⚠) θα ανάψει. Σε αυτή τη περίπτωση, σας συνιστούμε να ελέγξετε το αυτοκίνητό σας σε έναν Εξουσιοδοτημένο Επισκευαστή HYUNDAI.
- Το προειδοποιητικό μήνυμα AEB μπορεί να εμφανιστεί μαζί με τον φωτισμό της προειδοποιητικής λυχνίας ESC.

⚠ ΠΡΟΕΙΔΟΠΟΙΗΣΗ

- Το AEB είναι ένα συμπληρωματικό σύστημα για την ευκολία του οδηγού. Ο οδηγός πρέπει να έχει την ευθύνη να ελέγχει τη λειτουργία του αυτοκινήτου. Μη βασίζεστε αποκλειστικά στο σύστημα AEB. Μάλλον διατηρήστε μια ασφαλή απόσταση φρεναρίσματος και αν είναι απαραίτητο πιέστε το πεντάλ φρένων για να κατεβάσετε τη ταχύτητα οδήγησης.
- Σε ορισμένες περιπτώσεις και κάτω από ορισμένες οδηγικές συνθήκες, το σύστημα AEB μπορεί να ενεργοποιηθεί πρόωρα. Αυτό το αρχικό προειδοποιητικό μήνυμα εμφανίζεται στην οθόνη LCD με ένα προειδοποιητικό καμπανάκι.
Επίσης, σε ορισμένες περιπτώσεις, ο αισθητήρας του μπροστά ραντάρ ή το σύστημα αναγνώρισης της κάμερας μπορεί να μην ανιχνεύσουν το αυτοκίνητο ή τον πεζό μπροστά. Το σύστημα AEB μπορεί να μην ενεργοποιηθεί και να μην εμφανιστεί το προειδοποιητικό μήνυμα.

(Συνεχίζεται)

(Συνεχίζεται)

- Όταν υπάρχει βλάβη στο AEB, το σύστημα φρεναρίσματος δε λειτουργεί αν ανιχνεύσει ένα κίνδυνο σύγκρουσης ακόμα και αν λειτουργούν κανονικά και άλλα συστήματα φρεναρίσματος.
- Αν το προπορευόμενο αυτοκίνητο σταματήσει απότομα, μπορεί να έχετε λιγότερο έλεγχο του συστήματος φρένων. Για αυτό πρέπει πάντα να τηρείτε απόσταση ασφαλείας με το προπορευόμενο αυτοκίνητο.
- Το σύστημα AEB μπορεί να ενεργοποιηθεί κατά τη διάρκεια φρεναρίσματος και το αυτοκίνητο να σταματήσει απότομα, με αποτέλεσμα να μετατοπιστούν ελεύθερα αντικείμενα προς τους επιβάτες. Να έχετε πάντα ασφαλισμένα όλα τα αντικείμενα.
- Το σύστημα AEB μπορεί να μην ενεργοποιηθεί αν ο οδηγός πατήσει το φρένο για να αποφύγει μια σύγκρουση.
- Ο έλεγχος φρένων μπορεί να είναι ανεπαρκής, με πιθανή

(Συνεχίζεται)

**(Συνεχίζεται)**

σύγκρουση, αν ένα προπορευόμενο αυτοκίνητο σταματήσει απότομα. Να είστε πάντα πολύ προσεκτικοί.

- Οι επιβάτες μπορεί να τραυματιστούν, αν το αυτοκίνητο σταματήσει απότομα από το ενεργοποιημένο σύστημα AEB. Να είστε πολύ προσεκτικοί.

**ΠΡΟΕΙΔΟΠΟΙΗΣΗ**

- Το AEB δε λειτουργεί αν το αυτοκίνητο είναι με όπισθεν.
- Το AEB δεν είναι σχεδιασμένο να ανιχνεύει άλλα αντικείμενα στο δόμο, όπως ζώα.
- Το AEB δεν ανιχνεύει αυτοκίνητα στην αντίθετη λωρίδα.
- Το AEB δεν ανιχνεύει αυτοκίνητα που πλησιάζουν στο αντίθετο ρεύμα.
- Το σύστημα AEB δεν ανιχνεύει τον οδηγό που πλησιάζει από το πλάι ένα σταθμευμένο αυτοκίνητο (για παράδειγμα σε ένα αδιέξοδο δρόμο.)

(Συνεχίζεται)**(Συνεχίζεται)**

Σε αυτές τις περιπτώσεις, πρέπει να διατηρήσετε μια ασφαλή απόσταση φρεναρίσματος, και αν είναι απαραίτητο, πιέστε το πεντάλ φρένων για να μειώσετε τη ταχύτητα οδήγησης για να διατηρήσετε μια απόσταση ασφαλείας.

Περιορισμοί του συστήματος

Το Σύστημα Αυτόνομης Πέδησης (AEB) είναι σχεδιασμένο για να ελέγχει για να ελέγχει το προπορευόμενο αυτοκίνητο ή έναν πεζό στη μέση του δρόμου, μέσω σημάτων ραντάρ και αναγνώριση κάμερας, για να προειδοποιήσει τον οδηγό ότι επικείμενη σύγκρουση και αν είναι απαραίτητο να εφαρμόσει φρενάρισμα έκτακτης ανάγκης.

Σε ορισμένες περιπτώσεις, ο αισθητήρας ραντάρ ή η κάμερα, μπορεί να μη μπορούν να ανιχνεύσουν το αυτοκίνητο ή τον πεζό μπροστά. Σε αυτές τις περιπτώσεις, το σύστημα AEB μπορεί να μη λειτουργεί κανονικά. Ο οδηγός πρέπει να είναι πολύ προσεκτικός στις ακόλουθες περιπτώσεις που η λειτουργία AEB είναι περιορισμένη.

Ανίχνευση αυτοκινητών

Ο αισθητήρας μπορεί να είναι περιορισμένος όταν:

- Ο αισθητήρας ραντάρ ή η κάμερα μπλοκάρονται από ξένα αντικείμενα ή πετραδάκια
- Δυσμενείς καιρικές συνθήκες, όπως δυνατή βροχή ή χιόνι μπλοκάρει το οπτικό πεδίο του αισθητήρα ραντάρ ή την κάμερα
- Υπάρχει παρεμβολή από ηλεκτρικά κύματα
- Υπάρχει σοβαρή ακανόνιστη ανάλαση από τον αισθητήρα ραντάρ
- Ο αισθητήρας αναγνώρισης του ραντάρ/κάμερας είναι περιορισμένος
- Το μπροστά όχημα έχει στενό σώμα. (για παράδειγμα μηχανή ή ποδήλατο κτλ)
- Το μπροστά αυτοκίνητο είναι ένα μεγάλο αυτοκίνητο ή ένα τρέιλερ και είναι πολύ μεγάλο για να ανιχνευτεί από το σύστημα κάμερας αναγνώρισης (για παράδειγμα ένα τρακτέρ, κτλ)
- Η ορατότητα του οδηγού δεν είναι καθαρή (είτε πολύ σκοτεινά είτε πολύ ανάκλαση είτε πολύ φως εξαιτίας του οπίσθιου φωτισμού του προπορευόμενου αυτοκινήτου).
- Το προπορευόμενο αυτοκίνητο δεν έχει σωστά αναμμένα τα πίσω φώτα 5-85



Οδηγώντας το αυτοκίνητό σας

- Αλλάζει πολύ η εξωτερική φωτεινότητα, όπως όταν μπαίνετε/βγαίνετε από ένα τούνελ
- Όταν φωτισμός που έρχεται από φως του δρόμου ή από ένα διερχόμενο αυτοκίνητο, ανακλάται σε βρεγμένη επιφάνεια του δρόμου, όπως σε μια λακκούβα
- Το οπτικό πεδίο μπροστά μειώνεται εξαιτίας ηλιοφάνειας
- Το παρμπρίζ είναι θαμπό, εμποδίζεται το οπτικό πεδίο
- Το προπορευόμενο αυτοκίνητο κινείται λάνθασμένα
- Το αυτοκίνητο κινείται μέσα σε μια κατασκευαστική περιοχή ή ένα μη ασφαλτοστρωμένο δρόμο ή πάνω από μεταλλικά αντικείμενα, όπως σιδηροδρομικές γραμμές
- Το αυτοκίνητο κινείται μέσα σε ένα κτίριο, όπως ένα υπόγειο πάρκινγκ.
- Οι δυσμενείς συνθήκες του δρόμου, δημιουργούν υπερβολικές δονήσεις ενώ οδηγείτε
- Το προπορευόμενο αυτοκίνητο κινείται κατακόρυφα στην κατεύθυνση οδήγησης
- Το προπορευόμενο αυτοκίνητο έχει σταθμεύσει κάθετα
- Το προπορευόμενο αυτοκίνητο κινείται προς το δικό σας ή κάνει όπισθεν



OAE056100

- Οδήγηση σε στροφή

Η απόδοση του συστήματος AEB μειώνεται όταν οδηγείτε σε στροφή. Σε ορισμένες περιπτώσεις, σε δρόμο με στροφή το σύστημα AEB μπορεί να λειτουργήσει πρόωρα.

Επίσης, σε ορισμένες περιπτώσεις ο μπροστά αισθητήρας ραντάρ ή το σύστημα κάμερας αναγνώρισης μπορεί να μην ανιχνεύσουν το αυτοκίνητο που κινείται σε δρόμο με στροφή. Σε αυτές τις περιπτώσεις, ο οδηγός πρέπει να διατηρεί ασφαλή απόσταση φρεναρίσματος και αν είναι απαραίτητο, να πιέσει το πεντάλ φρένων για να μειώσει την ταχύτητα οδήγησης για να διατηρήσει απόσταση ασφαλείας.



OAE056101

Ενώ οδηγείτε σε στροφή, το σύστημα AEB μπορεί να αναγνωρίσει το μπροστά αυτοκίνητο στη διπλανή λωρίδα.

Σε αυτή τη περίπτωση, το σύστημα μπορεί να ειδοποιήσει αναίτια τον οδηγό και να εφαρμόσει το φρένο.

Επίσης προσέξτε το δρόμο και τις οδηγικές συνθήκες, ενώ οδηγείτε. Αν είναι απαραίτητο, πιέστε το πεντάλ φρένων, για να μειώσετε τη ταχύτητα για να διατηρήσετε απόσταση ασφαλείας.

Επίσης, όταν είναι απαραίτητο, πιέστε το πεντάλ γκαζιού για να αποτρέψετε το σύστημα να μειώσει την ταχύτητα του αυτοκινήτου σας.



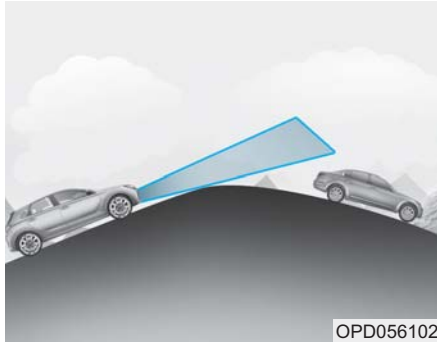

OPD056102

- Οδήγηση σε κλίση

Η απόδοση του AEB μειώνεται όταν οδηγείτε προς τα πάνω ή προς τα κάτω υπό κλίση, χωρίς να αναγνωρίζει το μπροστά αυτοκίνητο στη ίδια λωρίδα. Μπορεί να παράγει χωρίς αιτία το προειδοποιητικό μήνυμα και τον προειδοποιητικό συναγερμό ή μπορεί να μην παράγει καθόλου το προειδοποιητικό μήνυμα και τον προειδοποιητικό συναγερμό.

Όταν το AEB απότομα αναγνωρίζει το μπροστά αυτοκίνητο ενώ περνάτε πάνω από μια κλίση, μπορεί να αισθανθείτε μια μικρή μείωση στην ταχύτητα.

Να κοιτάτε πάντα μπροστά ενώ οδηγείτε προς τα πάνω ή προς τα κάτω σε κλίση, και αν είναι απαραίτητο να πιέσετε το πεντάλ φρένων για να μειώσετε τη ταχύτητα οδήγησης για να διατηρήσετε απόσταση.

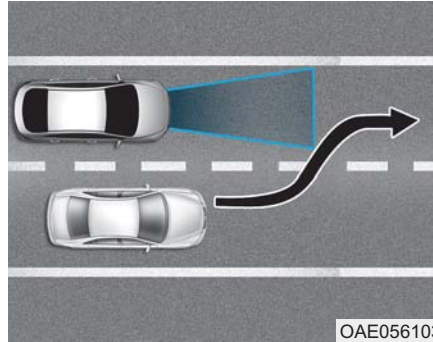

OAE056103

- Αλλαγή λωρίδων

Όταν ένα αυτοκίνητο αλλάζει λωρίδες μπροστά σας, το σύστημα AEB μπορεί να μην ανιχνεύσει αμέσως το αυτοκίνητο, ειδικά αν το αυτοκίνητο αλλάζει λωρίδες απότομα. Σε αυτή τη περίπτωση, πρέπει να κρατήσετε μια απόσταση φρεναρίσματος και αν είναι απαραίτητο, να πιέσετε το πεντάλ φρένων για να μειώσετε τη ταχύτητα οδήγησης για να διατηρήσετε απόσταση.

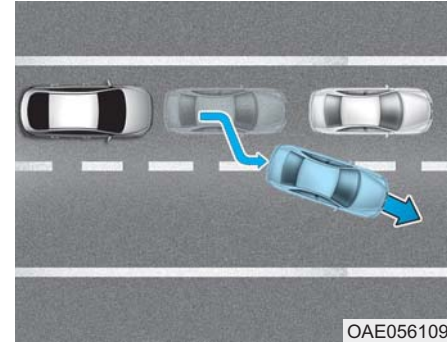

OAE056109

Όταν οδηγείτε σε κίνηση σταμάτα-ξεκίνα και ένα σταματημένο αυτοκίνητο μπροστά σας, βγει από τη λωρίδα, το σύστημα AEB μπορεί να μην ανιχνεύσει απευθείας το αυτοκίνητο που βρίσκεται μπροστά σας. Σε αυτή τη περίπτωση, πρέπει να κρατήσετε μια απόσταση φρεναρίσματος και αν είναι απαραίτητο, να πιέσετε το πεντάλ φρένων για να μειώσετε τη ταχύτητα οδήγησης για να διατηρήσετε απόσταση.





Οδηγώντας το αυτοκίνητό σας

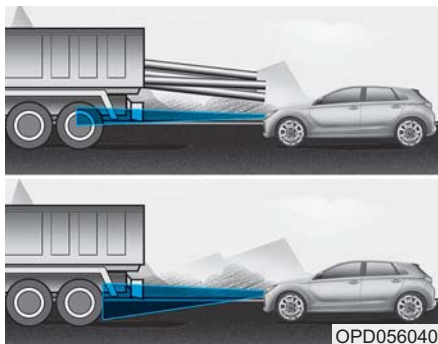

- Ανίχνευση του προπορευόμενου αυτοκινήτου

Αν το προπορευόμενο αυτοκίνητο έχει φορτίο που εξέρχεται προς τα πίσω τη καμπύλα, ή όταν το προπορευόμενο αυτοκίνητο έχει μεγαλύτερη απόσταση από το έδαφος, χρειάζεται περισσότερη ειδική προσοχή. Το σύστημα ΑΕΒ μπορεί να μην είναι σε θέση να ανιχνεύσει το φορτίο που εξέρχεται από το αυτοκίνητο. Σε αυτή τη περίπτωση, πρέπει να κρατήσετε μια απόσταση φρεναρίσματος από το πιο πίσω σημείο και αν είναι απαραίτητο, να πιέσετε το πεντάλ φρένων για να μειώσετε τη ταχύτητα οδήγησης για να διατηρήσετε απόσταση.

Ανίχνευση πεζών

Ο αισθητήρας μπορεί να είναι περιορισμένος όταν:

- Ο πεζός δε καλύπτεται πλήρως από το σύστημα αναγνώρισης κάμερας, για παράδειγμα ο πεζός σκύβει ή δε προχωράει σε τελείως όρθια θέση
 - Ο πεζός κινείται πολύ γρήγορα ή εμφανίζεται απότομα στη περιοχή ανίχνευσης της κάμερας
 - Ο πεζός φοράει ρούχα με χρώμα παρόμοιο με το φόντο, με αποτέλεσμα να είναι δύσκολο να τον ανιχνεύσει το σύστημα αναγνώρισης κάμερας
 - Ο εξωτερικός φωτισμός είναι πολύ φωτεινός (για παράδειγμα όταν οδηγείτε με λιακάδα ή με ηλιοφάνεια) ή πολύ σκοτεινός (για παράδειγμα όταν οδηγείτε σε έναν σκοτεινό αγροτικό δρόμο τη νύχτα)
 - Είναι δύσκολο να ανιχνεύσει και να ξεχωρίσει τον πεζό από άλλα αντικείμενα γύρω γύρω, για παράδειγμα, όταν υπάρχει μια ομάδα πεζών ή ένα μεγάλο πλήθος
 - Υπάρχει ένα αντικείμενο με κατασκευή παρόμοια με τη σωματοδομή του ανθρώπου.
- Ο πεζός είναι μικρόσωμος.
 - Ο πεζός έχει μειωμένη κινητικότητα.
 - Ο αισθητήρας ραντάρ είναι περιορισμένος
 - Ο αισθητήρας ραντάρ ή η κάμερα μπλοκάρονται από ξένα αντικείμενα ή πετραδάκια
 - Δυσμενείς καιρικές συνθήκες, όπως δυνατή βροχή ή χιόνι μπλοκάρει το οπτικό πεδίο του αισθητήρα ραντάρ ή την κάμερα
 - Όταν φωτισμός που έρχεται από φως του δρόμου ή από ένα διερχόμενο αυτοκίνητο, ανακλάται σε βρεγμένη επιφάνεια του δρόμου, όπως σε μια λακκούβα
 - Το οπτικό πεδίο μπροστά μειώνεται εξαιτίας ηλιοφάνειας
 - Το παρμπρίζ είναι θαμπό, εμποδίζεται το οπτικό πεδίο
 - Οι δυσμενείς συνθήκες του δρόμου, δημιουργούν υπερβολικές δομήσεις ενώ οδηγείτε



ΠΡΟΕΙΔΟΠΟΙΗΣΗ

- Μη χρησιμοποιείτε το Σύστημα Αυτόνομης Έκτακτης Πέδησης όταν ρυμουλκείτε ένα αυτοκίνητο. Η εφαρμογή του συστήματος ΑΕΒ ενώ ρυμουλκείτε, μπορεί να επηρεάσει δυσμενώς την ασφάλεια του αυτοκινήτου σας ή του ρυμουλκούμενου αυτοκινήτου.
- Να είστε πολύ προσεκτικοί με το μπροστά αυτοκίνητο, όταν έχει εκτεταμένο βαρύ φορτίο προς τα πίσω ή έχει υψηλότερη απόσταση από το έδαφος.
- Το σύστημα ΑΕΒ είναι σχεδιασμένο να ανιχνεύει και να ελέγχει το προπορευόμενο αυτοκίνητο ή να ανιχνεύει έναν πεζό στο δρόμο, μέσω σημάτων ραντάρ και κάμερας αναγνώριση. Δεν είναι σχεδιασμένο να ανιχνεύει ποδήλατα, μηχανές ή μικρότερα αντικείμενα με ρόδες, όπως βάλιτσες, καρτσάκια ή παιδικά καρτσάκια.

(Συνεχίζεται)

(Συνεχίζεται)

- Ποτέ μη προσπαθήσετε να ελέγξετε τη λειτουργία του συστήματος ΑΕΒ. Αν το προσπαθήσετε, μπορεί να προκληθεί σοβαρός τραυματισμός ή θάνατος.

Πληροφορία

Σε ορισμένες περιπτώσεις, το σύστημα ΑΕΒ μπορεί να ακρωθεί εξαιτίας ισχυρών ηλεκτρικών κυμάτων.

Οδηγώντας το αυτοκίνητό σας

ΑΥΤΟΝΟΜΗ ΕΚΤΑΚΤΗ ΠΕΔΗΣΗ (ΑΕΒ) - ΤΥΠΟΣ ΚΑΜΕΡΑΣ (ΑΝ ΕΧΕΙ ΤΟΠΟΘΕΤΗΘΕΙ)

Το σύστημα Αυτόνομης Έκτακτης Πέδησης (ΑΕΒ) είναι σχεδιασμένο για να βοηθάει στην ανίχνευση και την παρακολούθηση του προπορευόμενου αυτοκινήτου στον δρόμο, μέσω αναγνώρισης κάμερας, για να προειδοποιήσει τον οδηγό ότι επίκειται σύγκρουση και αν είναι απαραίτητο να εφαρμόσει την έκτακτη πέδηση.

ΠΡΟΕΙΔΟΠΟΙΗΣΗ

Πάρτε τις παρακάτω προφυλάξεις όταν χρησιμοποιείτε την Αυτόνομη Έκτακτη Πέδηση (ΑΕΒ):

- Το σύστημα είναι μόνο βοηθητικό σύστημα και δε προορίζετε ούτε αντικαθιστά την ανάγκη για μεγάλη φροντίδα και προσοχή από τον οδηγό. Το εύρος ανίχνευσης και τα ανιχνεύσιμα αντικείμενα από τον αισθητήρα είναι περιορισμένα. Προσέξτε τις συνθήκες του δρόμου όλη την ώρα.
- Μην οδηγείτε ΠΟΤΕ πολύ γρήγορα, σύμφωνα με τις συνθήκες δρόμου ή ενώ στρίβετε.
- Να οδηγείτε πάντα με προσοχή για να αποφύγετε να συμβούν απρόβλεπτες και απότομες καταστάσεις. Το ΑΕΒ δε σταματάει τελείως το αυτοκίνητο και δεν αποφεύγει τις συγκρούσεις.

Ρύθμιση συστήματος και ενεργοποίηση

Ρύθμιση συστήματος

- Ο οδηγός μπορεί να ενεργοποιήσει το ΑΕΒ τοποθετώντας τον διακόπτη ανάφλεξης στη θέση ON και επιλέγοντας:

'Ρυθμίσεις Χρήστη → Driving Assist → Auto Emergency Braking'

Το ΑΕΒ απενεργοποιείτε όταν ο οδηγός ακυρώσει τη ρύθμιση συστήματος.



Η προειδοποιητική λυχνία ανάβει στην οθόνη LCD, όταν ακυρώνετε το σύστημα ΑΕΒ. Ο οδηγός μπορεί να ελέγξει την κατάσταση του ΑΕΒ ON/OFF στην οθόνη LCD. Επίσης η προειδοποιητική λυχνία ανάβει όταν το ESC είναι απενεργοποιημένο. Όταν η προειδοποιητική λυχνία παραμένει αναμμένη με το ΑΕΒ ενεργοποιημένο σας συνιστούμε να ελέγξετε το σύστημα σε έναν Εξουσιοδοτημένο Επισκευαστή HYUNDAI.



- Ο οδηγός μπορεί να επιλέξει την ώρα ενεργοποίησης αρχικής προειδοποίησης στην οθόνη LCD.

Επιλέξτε 'Ρυθμίσεις Χρήστη → Driving Assist → Προειδοποίηση Μετωπικής Σύγκρουσης → Late/Normal/Early'.

Οι επιλογές για την αρχική προειδοποίηση Μετωπικής Σύγκρουσης περιλαμβάνουν τα ακόλουθα:

- Early:

Όταν επιλεγεί αυτή η κατάσταση η αρχική Προειδοποίηση Μετωπικής Σύγκρουσης ενεργοποιείται νωρίτερα από το φυσιολογικό. Αυτή η ρύθμιση μεγιστοποιεί το ποσο της απόστασης μεταξύ του αυτοκινήτου ή πεζού μπροστά προτού προκύψει η αρχική προειδοποίηση.

Ακόμα και αν επιλέξετε το 'Early', αν το προπορευόμενο αυτοκίνητο φρενάρει απότομα, ο χρόνος της ενεργοποίησης της αρχικής προειδοποίησης μπορεί να μη φανεί γρήγορος.

- Normal:

Όταν επιλεγεί αυτή η κατάσταση η αρχική Προειδοποίηση Μετωπικής Σύγκρουσης ενεργοποιείται κανονικά. Αυτή η ρύθμιση επιτρέπει ένα ονομαστικό ποσό απόστασης μεταξύ του αυτοκινήτου ή πεζού μπροστά προτού προκύψει η αρχική προειδοποίηση.

- Late:

Όταν επιλεγεί αυτή η κατάσταση η αρχική Προειδοποίηση Μετωπικής Σύγκρουσης, ενεργοποιείται πιο αργά από το κανονικό. Αυτή η ρύθμιση μειώνει το ποσό της απόστασης μεταξύ του αυτοκινήτου ή πεζού μπροστά προτού προκύψει η αρχική προειδοποίηση.

Επιλέξτε 'Late' όταν δεν υπάρχει πολύ κίνηση και όταν η ταχύτητα οδήγησης είναι χαμηλή.

Προϋποθέσεις για ενεργοποίηση

Το AEB ετοιμάζεται για ενεργοποίηση, όταν το AEB επιλεγεί στην οθόνη LCD και όταν οι ακόλουθες προϋποθέσεις ικανοποιηθούν.

- Το ESC ενεργοποιείται.
- Η ταχύτητα οδήγησης είναι πάνω από 10 χλμ/ώρα (Το AEB ενεργοποιείται μόνο μέσα σε ένα συγκεκριμένο εύρος ταχύτητας).
- Το σύστημα ανιχνεύει ένα πεζό ή αυτοκίνητο μπροστά, το οποίο μπορεί να συγκρουστεί με το αυτοκίνητο σας. (το AEB μπορεί να μην ενεργοποιηθεί ή μπορεί να μην ηχησει ένας προειδοποιητικός συναγερμός, σύμφωνα με την οδηγική κατάσταση ή την κατάσταση του αυτοκινήτου).



Οδηγώντας το αυτοκίνητό σας

ΠΡΟΕΙΔΟΠΟΙΗΣΗ

- Σταματήστε τελειώς το αυτοκίνητο σε μια ασφαλή τοποθεσία προτού λειτουργήσετε τον διακόπτη στο τιμόνι, για να ενεργοποιήσετε/απενεργοποιήσετε το σύστημα AEB.
- Το AEB ενεργοποιείται αυτόματα, όταν τοποθετήσετε το πλήκτρο Engine Start/Stop στη θέση ON. Ο οδηγός μπορεί να απενεργοποιήσει το AEB ακυρώνοντας τη ρύθμιση συστήματος στην οθόνη LCD.
- Το AEB απενεργοποιείται αυτόματα αν ακυρώσετε το ESC. Όταν ακυρωθεί το ESC, το AEB δε μπορεί να ενεργοποιηθεί στην οθόνη LCD.

Προειδοποιητικό μήνυμα AEB έλεγχος συστήματος

Το AEB παράγει προειδοποιητικά μηνύματα και προειδοποιητικούς συναγερμούς σύμφωνα με τα επίπεδα κινδύνου σύγκρουσης. Επίσης, ελέγχει τα φρένα σύμφωνα με τα επίπεδα κινδύνου σύγκρουσης, όπως, απότομο σταμάτημα του προπορευόμενου αυτοκινήτου, ανεπαρκής απόσταση φρεναρίσματος, ή ανίχνευση πεζού. Επίσης ελέγχει τα φρένα σύμφωνα με τα επίπεδα κινδύνου σύγκρουσης.

Ο οδηγός μπορεί να επιλέξει το χρόνο ενεργοποίησης της αρχικής προειδοποίησης στο Ρυθμίσεις Χρήστη στην οθόνη LCD. Οι επιλογές για την αρχική Προειδοποίηση Μετωπικής Σύγκρουσης περιλαμβάνουν Προειδοποιητικό χρόνο Early, (Νωρίς) Normal (Κανονικά) ή Late (Αργά).

Μπροστά Προειδοποίηση (1^η προειδοποίηση)

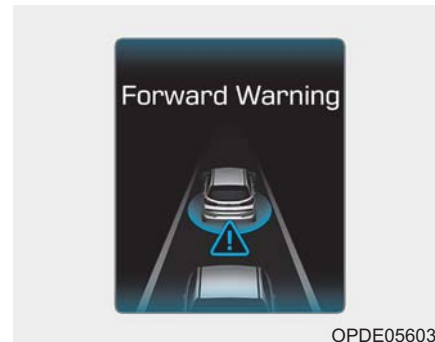

Το προειδοποιητικό μήνυμα εμφανίζεται στην οθόνη LCD με ένα προειδοποιητικό καμπανάκι.



Προειδοποίηση Σύγκρουσης (2η προειδοποίηση)



Το προειδοποιητικό μήνυμα εμφανίζεται στην οθόνη LCD με ένα προειδοποιητικό καμπανάκι. Επιπρόσθετα, μπορεί να προκύψει παρεμβολή στο σύστημα του αυτοκινήτου από το σύστημα διαχείρισης κινητήρα για να βοηθήσει στην επιβράδυνση του αυτοκινήτου.

- Η ταχύτητα του αυτοκινήτου σας μπορεί να μειωθεί σταδιακά.
- Το σύστημα AEB ελέγχει περιορισμένα τα φρένα για προληπτικό μετριασμό των επιπτώσεων σε μια σύγκρουση.

Φρενάρισμα ανάγκης (3η προειδοποίηση)

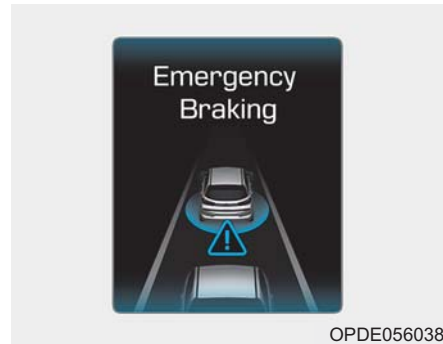

Το προειδοποιητικό μήνυμα εμφανίζεται στην οθόνη LCD με ένα προειδοποιητικό καμπανάκι. Επιπρόσθετα, μπορεί να προκύψει παρεμβολή στο σύστημα του αυτοκινήτου από το σύστημα διαχείρισης κινητήρα για να βοηθήσει στην επιβράδυνση του αυτοκινήτου.

- Το σύστημα AEB ελέγχει περιορισμένα τα φρένα για προληπτικό μετριασμό των επιπτώσεων σε μια σύγκρουση. Ο έλεγχος φρένων μεγιστοποιείται ακριβώς πριν από μια σύγκρουση.

Λειτουργία φρεναρίσματος

- Σε έκτακτη ανάγκη, το σύστημα φρεναρίσματος μπαίνει σε κατάσταση ετοιμότητας για ταχεία αντίδραση, σε περίπτωση που ο οδηγός πατήσει το πεντάλ φρένων.
- Το AEB παρέχει πρόσθετη δύναμη φρεναρίσματος για μέγιστη απόδοση φρεναρίσματος, όταν ο οδηγός πιέσει το πεντάλ φρένων.
- Ο έλεγχος φρένων απενεργοποιείται αυτόματα όταν ο οδηγός πιέσει απότομα το πεντάλ φρένων ή όταν ο οδηγός λειτουργήσει απότομα το τιμόνι.
- Ο έλεγχος φρένων ακυρώνεται αυτόματα, όταν χαθούν οι παράγοντες κινδύνου.

† ΠΡΟΣΟΧΗ

Ο οδηγός πρέπει να προσέχει πολύ τη λειτουργία του αυτοκινήτου, ακόμα και αν δεν υπάρχει προειδοποιητικό μήνυμα ή προειδοποιητικό συναγερμός από το σύστημα AEB.

Οδηγώντας το αυτοκίνητό σας

⚠ ΠΡΟΕΙΔΟΠΟΙΗΣΗ

Ο έλεγχος φρένων δε μπορεί να σταματήσει τελείως το αυτοκίνητο ούτε να αποφύγει όλες τις συγκρούσεις. Ο οδηγός είναι υπεύθυνος για την ασφαλή οδήγηση και τον έλεγχο του αυτοκινήτου.

⚠ ΠΡΟΕΙΔΟΠΟΙΗΣΗ

Το AEB λειτουργεί με συγκεκριμένες παραμέτρους, όπως η απόσταση από το αυτοκίνητο μπροστά, τη ταχύτητα του αυτοκινήτου μπροστά, και τη ταχύτητα του αυτοκινήτου του οδηγού. Ορισμένες συνθήκες, όπως οι δυσμενείς καιρικές συνθήκες και η κατάσταση του δρόμου, μπορεί να επηρεάσουν τη λειτουργία του AEB.

⚠ ΠΡΟΕΙΔΟΠΟΙΗΣΗ

Μην οδηγείτε ποτέ εσκεμμένα με επικίνδυνο τρόπο, για να ενεργοποιήσετε το σύστημα.

Αισθητήρας AEB



Για να λειτουργεί κανονικά το σύστημα AEB, πρέπει να είστε σίγουροι ότι η κάμερα είναι καθαρή από βρωμιά, χιόνι και πετραδάκια. Βρωμιά, χιόνι ή ξένες ουσίες στους φακούς μπορεί να επηρεάσουν αρνητικά τη απόδοση ανίχνευσης της κάμερας.

ΣΗΜΕΙΩΣΗ

- Να διατηρείτε πάντα καθαρό τον αισθητήρα κάμερας και να μην έχει βρωμιά ή πετραδάκια.
- Προσέχετε να μην ασκήσετε περιττή δύναμη στον αισθητήρα κάμερας. Όταν ο αισθητήρας μετακινείται από τη σωστή θέση, εξαιτίας μια εξωτερικής δύναμης, το σύστημα AEB μπορεί να μη λειτουργεί κανονικά. Σε αυτή τη περίπτωση δε θα εμφανιστεί ένα προειδοποιητικό μήνυμα. Σε αυτή τη περίπτωση, σας συνιστούμε να ελέγξετε το αυτοκίνητο σε έναν Εξουσιοδοτημένο Επισκευαστή HYUNDAI.
- Να χρησιμοποιείτε μόνο γνήσια ανταλλακτικά για να επισκευάσετε ή να αντικαταστήσετε ένα αισθητήρα με βλάβη.



ΣΗΜΕΙΩΣΗ

- ΠΟΤΕ μην εγκαταστήσετε αξεσουάρ ή αυτοκόλλητα στο μπροστά παρμπρίζ, ούτε να βάλετε φιμέ στο μπροστά παρμπρίζ.
- ΠΟΤΕ μη τοποθετήσετε ανακλαστικά αντικείμενα (πχ λευκό χαρτί, καθρέφτη) πάνω από το ταμπλό. Οποιαδήποτε ανάκλαση γωτός μπορεί να προκαλέσει βλάβη στο σύστημα.
- Να είστε προσεκτικοί για να διατηρήσετε την κάμερα έξω από νερό.
- ΠΟΤΕ μην αποσυναρμολογήσετε αυθαίρετα τα εξαρτήματα της κάμερας ούτε να κάνετε κάποια σύγκρουση στο συγκρότημα κάμερας.
- Αν έχετε το ηχοσύστημα του αυτοκινήτου να λειτουργεί σε μεγάλη ένταση, μπορεί να καλύπτονται οι προειδοποιητικοί ήχοι του συστήματος.

i Πληροφορία

Σας συνιστούμε να ελέγξετε το σύστημα σε έναν Εξουσιοδοτημένο Επισκευαστή HYUNDAI όταν:

- Αντικαταστήσετε το γυαλί του παρμπρίζ.
- Ο αισθητήρας ραντάρ ή το κάλυμμα παθαίνει ζημιά ή το αντικαθιστάτε.

Προειδοποιητικό μήνυμα και προειδοποιητική λυχνία

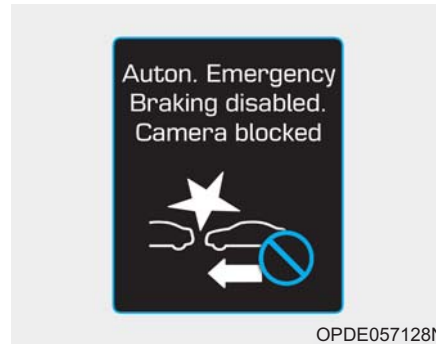

Αυτόνομη Έκτακτη Πέδηση απενεργοποιημένη. Η κάμερα μπλοκάρεται. Όταν ο αισθητήρας κάμερας είναι μπλοκαρισμένος με βρωμιά, χιόνι ή πετραδάκια, η λειτουργία AEB μπορεί να σταματήσει προσωρινά. Σε αυτή τη περίπτωση, το προειδοποιητικό μήνυμα εμφανίζεται στην οθόνη LCD. Αφαιρέστε τη βρωμιά, το χιόνι ή τα πετραδάκια και καθαρίστε το κάλυμμα του αισθητήρα κάμερας πριν λειτουργήσετε το AEB. Το AEB μπορεί να μη λειτουργεί σωστά σε μια περιοχή (πχ ανοικτή περιοχή), όπου δεν μπορούν να ανιχνευθούν ουσίες μόλις ενεργοποιήσετε τον κινητήρα.

Βλάβη συστήματος

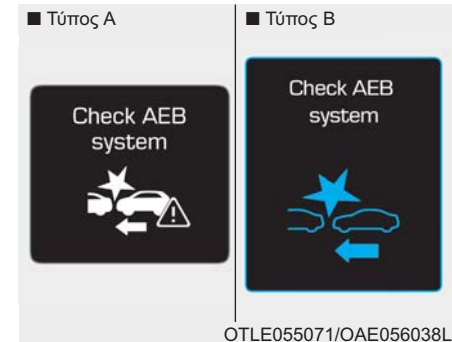

Ελέγξτε το σύστημα AEB

- Όταν το AEB δε λειτουργεί κανονικά, η προειδοποιητική λυχνία AEB (🚨) θα ανάψει και το προειδοποιητικό μήνυμα θα εμφανιστεί για λίγα δευτερόλεπτα. Αφού εξαφανιστεί το μήνυμα, η κύρια προειδοποιητική λυχνία (⚠️) θα ανάψει. Σε αυτή τη περίπτωση, σας συνιστούμε να ελέγξετε το αυτοκίνητο σας σε έναν Εξουσιοδοτημένο Επισκευαστή HYUNDAI.
- Το προειδοποιητικό μήνυμα AEB μπορεί να εμφανιστεί μαζί με τον φωτισμό της προειδοποιητικής λυχνίας ESC.



Οδηγώντας το αυτοκίνητό σας

ΠΡΟΕΙΔΟΠΟΙΗΣΗ

- Το ΑΕΒ είναι ένα συμπληρωματικό σύστημα για την ευκολία του οδηγού. Ο οδηγός πρέπει να έχει την ευθύνη να ελέγχει τη λειτουργία του αυτοκινήτου. Μη βασίζεστε αποκλειστικά στο σύστημα ΑΕΒ. Μάλλον διατηρήστε μια ασφαλή απόσταση φρεναρίσματος και αν είναι απαραίτητο πιέστε το πεντάλ φρένων για να κατεβάσετε τη ταχύτητα οδήγησης.
- Σε ορισμένες περιπτώσεις και κάτω από ορισμένες οδηγικές συνθήκες, το σύστημα ΑΕΒ μπορεί να ενεργοποιηθεί πρόωρα. Αυτό το αρχικό προειδοποιητικό μήνυμα εμφανίζεται στην οθόνη LCD με ένα προειδοποιητικό καμπανάκι.

Επίσης, σε ορισμένες περιπτώσεις, ο αισθητήρας του μπροστά ραντάρ ή το σύστημα αναγνώρισης της κάμερας μπορεί να μην ανιχνεύσουν το αυτοκίνητο ή τον πεζό μπροστά. Το σύστημα ΑΕΒ μπορεί να μην ενεργοποιηθεί και να μην εμφανιστεί το προειδοποιητικό μήνυμα.

(Συνεχίζεται)

(Συνεχίζεται)

- Όταν υπάρχει βλάβη στο ΑΕΒ, το σύστημα φρεναρίσματος δε λειτουργεί αν ανιχνεύσει ένα κίνδυνο σύγκρουσης ακόμα και αν λειτουργούν κανονικά και άλλα συστήματα φρεναρίσματος.
- Αν το προπορευόμενο αυτοκίνητο σταματήσει απότομα, μπορεί να έχετε λιγότερο έλεγχο του συστήματος φρένων. Για αυτό πρέπει πάντα να τηρείτε απόσταση ασφαλείας με το προπορευόμενο αυτοκίνητο.
- Το σύστημα ΑΕΒ μπορεί να ενεργοποιηθεί κατά τη διάρκεια φρεναρίσματος και το αυτοκίνητο να σταματήσει απότομα, με αποτέλεσμα να μετατοπιστούν ελεύθερα αντικείμενα προς τους επιβάτες. Να έχετε πάντα ασφαλισμένα όλα τα αντικείμενα.
- Το σύστημα ΑΕΒ μπορεί να μην ενεργοποιηθεί αν ο οδηγός πατήσει το φρένο για να αποφύγει μια σύγκρουση.

ΠΡΟΕΙΔΟΠΟΙΗΣΗ

- Το ΑΕΒ λειτουργεί μόνο για να ανιχνεύσει αυτοκίνητα μπροστά από το αυτοκίνητο σας.
- Το ΑΕΒ δε λειτουργεί αν το αυτοκίνητο είναι με όπισθεν.
- Το ΑΕΒ δεν είναι σχεδιασμένο να ανιχνεύει άλλα αντικείμενα στο δόμο, όπως ζώα.
- Το ΑΕΒ δεν ανιχνεύει αυτοκίνητα στην αντίθετη λωρίδα.
- Το ΑΕΒ δεν ανιχνεύει αυτοκίνητα που πλησιάζουν στο αντίθετο ρεύμα.
- Το σύστημα ΑΕΒ δεν ανιχνεύει τον οδηγό που πλησιάζει από το πλάι ένα σταθμευμένο αυτοκίνητο (για παράδειγμα σε ένα αδιέξοδο δρόμο.)

Σε αυτές τις περιπτώσεις, πρέπει να διατηρήσετε μια ασφαλή απόσταση φρεναρίσματος, και αν είναι απαραίτητο, πιέστε το πεντάλ φρένων για να μειώσετε τη ταχύτητα οδήγησης για να διατηρήσετε μια απόσταση ασφαλείας.



Περιορισμοί του συστήματος

Το Σύστημα Αυτόνομης Πέδησης (ΑΕΒ) είναι σχεδιασμένο για να ελέγχει για να ελέγχει το προπορευόμενο αυτοκίνητο ή έναν πεζό στη μέση του δρόμου, μέσω σημάτων ραντάρ και αναγνώριση κάμερας, για να προειδοποιήσει τον οδηγό ότι επίκειται σύγκρουση και αν είναι απαραίτητο να εφαρμόσει φρενάρισμα έκτακτης ανάγκης.

Σε ορισμένες περιπτώσεις η κάμερα, μπορεί να μη μπορεί να ανιχνεύσει το αυτοκίνητο ή τον πεζό μπροστά. Σε αυτές τις περιπτώσεις, το σύστημα ΑΕΒ μπορεί να μη λειτουργεί κανονικά. Ο οδηγός πρέπει να είναι πολύ προσεκτικός στις ακόλουθες περιπτώσεις που η λειτουργία ΑΕΒ είναι περιορισμένη.

Ανίχνευση αυτοκινήτων

Ο αισθητήρας μπορεί να είναι περιορισμένος όταν:

- Η κάμερα μπλοκάρεται από ξένα αντικείμενα ή πετραδάκια
- Δυσμενείς καιρικές συνθήκες, όπως δυνατή βροχή ή χιόνι μπλοκάρει το οπτικό πεδίο του αισθητήρα ραντάρ ή την κάμερα
- Υπάρχει παρεμβολή από ηλεκτρικά κύματα
- Ο αισθητήρας αναγνώρισης του ραντάρ/κάμερας είναι περιορισμένος
- Το μπροστά όχημα έχει στενό σώμα. (για παράδειγμα μηχανή ή ποδήλατο κτλ)
- Το μπροστά αυτοκίνητο είναι ένα μεγάλο αυτοκίνητο ή ένα τρέιλερ και είναι πολύ μεγάλο για να ανιχνευτεί από το σύστημα κάμερας αναγνώρισης (για παράδειγμα ένα τρακτέρ, κτλ)
- Η ορατότητα του οδηγού δεν είναι καθαρή (είτε πολύ σκοτεινά είτε πολύ ανάκλαση είτε πολύ φως εξαιτίας του οπίσθιου φωτισμού του προπορευόμενου αυτοκινήτου).
- Το προπορευόμενο αυτοκίνητο δεν έχει σωστά αναμμένα τα πίσω φώτα

- Αλλάζει πολύ η εξωτερική φωτεινότητα, όπως όταν μπαίνετε/βγαίνετε από ένα τούνελ
- Όταν φωτισμός που έρχεται από φως του δρόμου ή από ένα διερχόμενο αυτοκίνητο, ανακλάται σε βρεγμένη επιφάνεια του δρόμου, όπως σε μια λακκούβα
- Το οπτικό πεδίο μπροστά μειώνεται εξαιτίας ηλιοφάνειας
- Το παρμπρίζ είναι θαμπό, εμποδίζεται το οπτικό πεδίο
- Το προπορευόμενο αυτοκίνητο κινείται λάνθασμένα
- Το αυτοκίνητο κινείται μέσα σε μια κατασκευαστική περιοχή ή ένα μη ασφαλτοστρωμένο δρόμο ή πάνω από μεταλλικά αντικείμενα, όπως σιδηροδρομικές γραμμές
- Το αυτοκίνητο κινείται μέσα σε ένα κτίριο, όπως ένα υπόγειο πάρκινγκ.
- Οι δυσμενείς συνθήκες του δρόμου, δημιουργούν υπερβολικές δονήσεις ενώ οδηγείτε
- Το προπορευόμενο αυτοκίνητο κινείται κατακόρυφα στην κατεύθυνση οδήγησης
- Το προπορευόμενο αυτοκίνητο έχει σταθμεύσει κάθετα
- Το προπορευόμενο αυτοκίνητο κινείται προς το δικό σας ή κάνει όπισθεν



Οδηγώντας το αυτοκίνητό σας

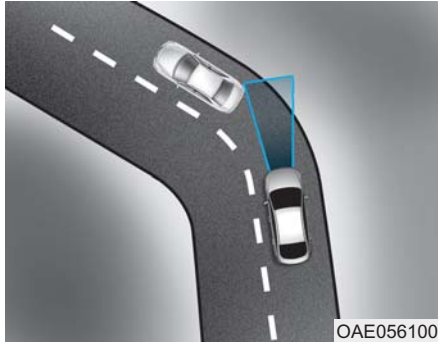

- Οδήγηση σε στροφή

Η απόδοση του συστήματος AEB μειώνεται όταν οδηγείτε σε στροφή. Σε ορισμένες περιπτώσεις, σε δρόμο με στροφή το σύστημα AEB μπορεί να λειτουργήσει πρόωρα.

Επίσης, σε ορισμένες περιπτώσεις ο μπροστά αισθητήρας ραντάρ ή το σύστημα κάμερας αναγνώρισης μπορεί να μην ανιχνεύσουν το αυτοκίνητο που κινείται σε δρόμο με στροφή.

Σε αυτές τις περιπτώσεις, ο οδηγός πρέπει να διατηρεί ασφαλή απόσταση φρεναρίσματος και αν είναι απαραίτητο, να πιέσει το πεντάλ φρένων για να μειώσει την ταχύτητα οδήγησης για να διατηρήσει απόσταση ασφαλείας.

5-98



Ενώ οδηγείτε σε στροφή, το σύστημα AEB μπορεί να αναγνωρίσει το μπροστά αυτοκίνητο στη διπλανή λωρίδα.

Σε αυτή τη περίπτωση, το σύστημα μπορεί να ειδοποιήσει αναίτια τον οδηγό και να εφαρμόσει το φρένο.

Επίσης προσέξτε το δρόμο και τις οδηγικές συνθήκες, ενώ οδηγείτε. Αν είναι απαραίτητο, πιέστε το πεντάλ φρένων, για να μειώσετε τη ταχύτητα για να διατηρήσετε απόσταση ασφαλείας.

Επίσης, όταν είναι απαραίτητο, πιέστε το πεντάλ γκαζιού για να αποτρέψετε το σύστημα να μειώσει την ταχύτητα του αυτοκινήτου σας.

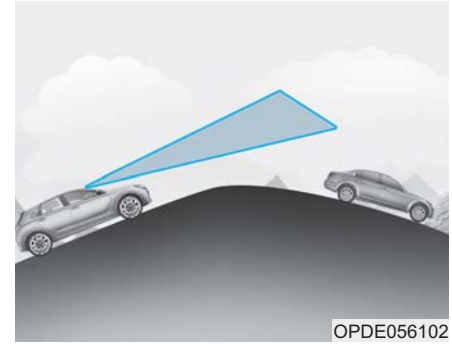

- Οδήγηση σε κλίση

Η απόδοση του AEB μειώνεται όταν οδηγείτε προς τα πάνω ή προς τα κάτω υπό κλίση, χωρίς να αναγνωρίζει το μπροστά αυτοκίνητο στη ίδια λωρίδα. Μπορεί να παράγει χωρίς αιτία το προειδοποιητικό μήνυμα και τον προειδοποιητικό συναγερμό ή μπορεί να μην παράγει καθόλου το προειδοποιητικό μήνυμα και τον προειδοποιητικό συναγερμό.

Όταν το AEB απότομα αναγνωρίσει το μπροστά αυτοκίνητο ενώ περνάτε πάνω από μια κλίση, μπορεί να αισθανθείτε μια μικρή μείωση στην ταχύτητα.

Να κοιτάτε πάντα μπροστά ενώ οδηγείτε προς τα πάνω ή προς τα κάτω σε κλίση, και αν είναι απαραίτητο να πιέσετε το πεντάλ φρένων για να μειώσετε τη ταχύτητα οδήγησης για να διατηρήσετε απόσταση.



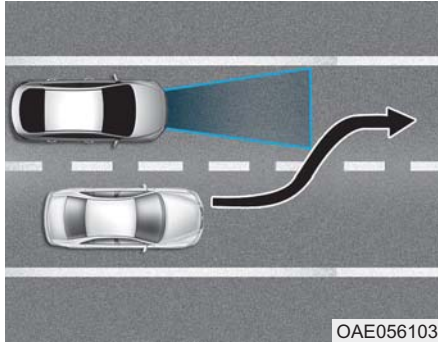

OAE056103

- Αλλαγή λωρίδων

Όταν ένα αυτοκίνητο αλλάζει λωρίδες μπροστά σας, το σύστημα AEB μπορεί να μην ανιχνεύσει αμέσως το αυτοκίνητο, ειδικά αν το αυτοκίνητο αλλάζει λωρίδες απότομα. Σε αυτή τη περίπτωση, πρέπει να κρατήσετε μια απόσταση φρεναρίσματος και αν είναι απαραίτητο, να πιέσετε το πεντάλ φρένων για να μειώσετε τη ταχύτητα οδήγησης για να διατηρήσετε απόσταση.

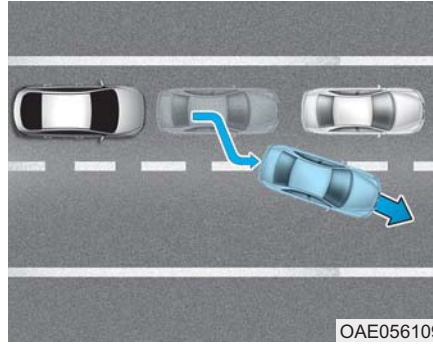

OAE056109

Όταν οδηγείτε σε κίνηση σταμάτα-ξεκίνα και ένα σταματημένο αυτοκίνητο μπροστά σας, βγει από τη λωρίδα, το σύστημα AEB μπορεί να μην ανιχνεύσει απευθείας το αυτοκίνητο που βρίσκεται μπροστά σας. Σε αυτή τη περίπτωση, πρέπει να κρατήσετε μια απόσταση φρεναρίσματος και αν είναι απαραίτητο, να πιέσετε το πεντάλ φρένων για να μειώσετε τη ταχύτητα οδήγησης για να διατηρήσετε απόσταση.

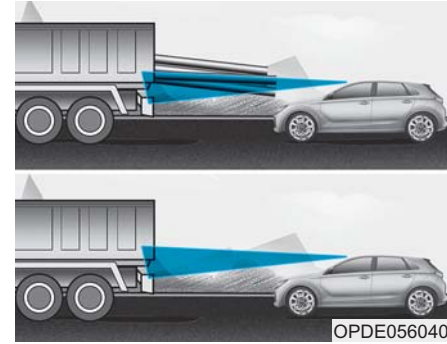

OPDE056040

- Ανίχνευση του προπορευόμενου αυτοκινήτου

Αν το προπορευόμενο αυτοκίνητο έχει φορτίο που εξέρχεται προς τα πίσω τη καμπίνα, ή όταν το προπορευόμενο αυτοκίνητο έχει μεγαλύτερη απόσταση από το έδαφος, χρειάζεται περισσότερη ειδική προσοχή. Το σύστημα AEB μπορεί να μην είναι σε θέση να ανιχνεύσει το φορτίο που εξέρχεται από το αυτοκίνητο. Σε αυτή τη περίπτωση, πρέπει να κρατήσετε μια απόσταση φρεναρίσματος από το πιο πίσω σημείο και αν είναι απαραίτητο, να πιέσετε το πεντάλ φρένων για να μειώσετε τη ταχύτητα οδήγησης για να διατηρήσετε απόσταση.



Οδηγώντας το αυτοκίνητό σας

ΠΡΟΕΙΔΟΠΟΙΗΣΗ

- Μη χρησιμοποιείτε το Σύστημα Αυτόνομης Έκτακτης Πέδησης όταν ρυμουλκείτε ένα αυτοκίνητο. Η εφαρμογή του συστήματος AEB ενώ ρυμουλκείτε, μπορεί να επηρεάσει δυσμενώς την ασφάλεια του αυτοκινήτου σας ή του ρυμουλκούμενου αυτοκινήτου.
- Να είστε πολύ προσεκτικοί με το μπροστά αυτοκίνητο, όταν έχει εκτεταμένο βαρύ φορτίο προς τα πίσω ή έχει υψηλότερη απόσταση από το έδαφος.
- Το σύστημα AEB είναι σχεδιασμένο να ανιχνεύει και να ελέγχει το προπορευόμενο αυτοκίνητο, μέσω κάμερας αναγνώρισης. Δεν είναι σχεδιασμένο να ανιχνεύει ποδήλατα, μηχανές ή μικρότερα αντικείμενα με ρόδες, όπως βάλιτσες, καροτσάκια ή παιδικά καροτσάκια.

(Συνεχίζεται)

(Συνεχίζεται)

- Ποτέ μη προσπαθήσετε να ελέγξετε τη λειτουργία του συστήματος AEB. Αν το προσπαθήσετε, μπορεί να προκληθεί σοβαρός τραυματισμός ή θάνατος.

Πληροφορία

Σε ορισμένες περιπτώσεις, το σύστημα AEB μπορεί να ακρωθεί εξαιτίας ισχυρών ηλεκτρικών κυμάτων.



ΛΕΙΤΟΥΡΓΙΑ ΠΛΗΡΟΦΟΡΙΑΣ ΟΡΙΟΥ ΤΑΧΥΤΗΤΑΣ (SLIF) (ΑΝ ΕΧΕΙ ΤΟΠΟΘΕΤΗΘΕΙ)

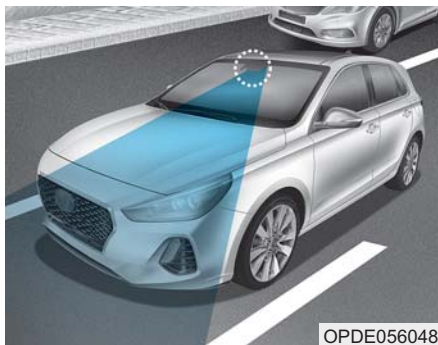

OPDE056048

Το SLIF εμφανίζει την πληροφορία ορίου ταχύτητας και τους περιορισμούς προσπέρασης μέσω του ταμπλό οργάνων και του πλοηγού. Το SLIF διαβάζει τις πινακίδες κυκλοφορίας μέσω της κάμερας, που βρίσκεται στο πάνω μέρος του εσωτερικού μπροστά παρμπρίζ.

Το SLIF επίσης χρησιμοποιεί τη πληροφορία πλοήγησης για να εμφανίσει τη πληροφορία ορίου ταχύτητας.

ΠΡΟΕΙΔΟΠΟΙΗΣΗ

- Η Λειτουργία Πληροφορίας Ορίου Ταχύτητας (SLIF) είναι μόνο ένα συμπληρωματικό σύστημα και δε μπορεί πάντα να εμφανίσει σωστά τα όρια ταχύτητας και τους περιορισμούς προσπέρασης.
- Ο οδηγός είναι ακόμα υπεύθυνος να μην υπερβεί τα σχεδιασμένα όρια ταχύτητας.
- Μην εγκαταστήσετε αξεσουάρ και αυτοκόλλητα. Μην βάλετε φιμέ στο μπροστά παρμπρίζ, ειδικά στο εξωτερικό καθρέφτη.
- Το SLIF διαβάζει τις πινακίδες κυκλοφορίας μέσω της κάμερας για να εμφανίσει την πληροφορία ορίου ταχύτητας. Για αυτό, το SLIF μπορεί να μη λειτουργήσει κανονικά, όταν είναι δύσκολο να ανιχνεύσει τις πινακίδες κυκλοφορίας. Για περισσότερες πληροφορίες, ανατρέξτε στο 'Προσοχή Οδηγού' στο ίδιο κεφάλαιο.

(Συνεχίζεται)

(Συνεχίζεται)

- Να είστε πολύ προσεκτικοί για να διατηρήσετε τον αισθητήρα κάμερας εκτός νερού.
- Μη τροποποιήσετε ή πειράξετε αυθαίρετα τα εξαρτήματα της κάμερας. Μην εφαρμόσετε ισχυρή δύναμη.
- Μη τοποθετήσετε αντικείμενα στο ταμπλό που ανακλά φως, (πχ λευκό χαρτί, καθρέφτη κτλ.). Οποιαδήποτε ανάκλαση φωτός, μπορεί να προκαλέσει βλάβη στο σύστημα.
- Το σύστημα δεν είναι διαθέσιμο σε όλες τις χώρες.

Πληροφορία

Σας συνιστούμε να ελέγξετε το σύστημα σε έναν Εξουσιοδοτημένο Επισκευαστή HYUNDAI όταν:

- Γίνει αντικατάσταση στο παρμπρίζ.
- Η κάμερα ή σχετικά εξαρτήματα επισκευαστούν ή αντικατασταθούν.



Οδηγώντας το αυτοκίνητό σας

Ρύθμιση συστήματος και ενεργοποίηση

Ρύθμιση συστήματος

- Ο οδηγός μπορεί να ενεργοποιήσει το SLIF επιλέγοντας 'Ρυθμίσεις Χρήστη' → Driving Assist → Speed Limit Information Function'.
- Όταν ενεργοποιηθεί το SLIF, το σύμβολο εμφανίζεται στο ταμπλό οργάνων για να εμφανίσει την πληροφορία ορίου ταχύτητας και τον περιορισμό προσπέρασης.
- Όταν ενεργοποιηθεί το SLIF στη ρύθμιση πλοήγησης, η παραπάνω πληροφορία και ο περιορισμός εμφανίζονται επίσης στον πλοηγό.

Ενεργοποίηση συστήματος

- Το SLIF εμφανίζει τη πληροφορία ορίου ταχύτητας και προειδοποιεί για τον περιορισμό προσπέρασης, όταν το αυτοκίνητο περνάει από αντίστοιχες πινακίδες.
- Το SLIF επαναφέρει την προηγούμενη πληροφορία ορίου ταχύτητας, αμέσως μόλις ο διακόπτης ανάφλεξης τοποθετηθεί στη θέση ON.
- Μπορεί να βρείτε διαφορετικές πληροφορίες ορίου ταχύτητας για τον ίδιο δρόμο. Η πληροφορία εμφανίζεται ανάλογα με τις οδηγικές καταστάσεις. Επειδή οι πινακίδες κυκλοφορίας με πρόσθετα σήματα (για παράδειγμα βροχή, βέλος, κτλ.) επίσης ανιχνεύονται και συγκρίνονται με τα εσωτερικά δεδομένα του αυτοκινήτου (για παράδειγμα λειτουργία των υαλοκαθαριστήρων, φλας κτλ).

Πληροφορία

Η πληροφορία ορίου ταχύτητας στο ταμπλό οργάνων μπορεί να είναι διαφορετική από την πληροφορία ορίου ταχύτητας στον πλοηγό. Σε αυτή τη περίπτωση, ελέγξτε τη ρύθμιση της μονάδας ταχύτητας στον πλοηγό.

Οθόνη



- Το σύμβολο εμφανίζεται στο ταμπλό οργάνων και τον πλοηγό, όταν το SLIF δεν ανιχνεύει καμία αξιόπιστη πληροφορία ορίου ταχύτητας.





- Το σύμβολο εμφανίζεται στο ταμπλό οργάνων και τον πλοηγό, όταν το SLIF ανιχνεύει μια πινακίδα απαγόρευσης προσπέρασης.



- Το σύμβολο 'τέλος περιορισμού', εμφανίζεται στο ταμπλό οργάνων για δρόμους στη Γερμανία, που δεν έχουν όριο ταχύτητας. Εμφανίζεται, ώσπου το αυτοκίνητο περάσει από μια άλλη πινακίδα με όριο ταχύτητας.

Προειδοποιητικό μήνυμα

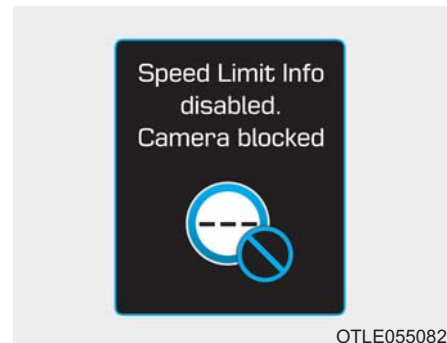

Απενεργοποίηση Πληροφορίας Ορίου Ταχύτητας. Η κάμερα μπλοκάρει

Το προειδοποιητικό μήνυμα εμφανίζεται, όταν ο φακός της κάμερας μπλοκάρεται από ορισμένα αντικείμενα. Το SLIF δε λειτουργεί, ώσπου αφαιρεθούν τα αντικείμενα. Αν το πρόβλημα συνεχιστεί, αφού αφαιρέσετε τα αντικείμενα, σας συνιστούμε να ελέγξετε το σύστημα σε έναν Εξουσιοδοτημένο Επισκευαστή HYUNDAI.



Οδηγώντας το αυτοκίνητό σας



OTLE055080

Έλεγχος SLIF

Το προειδοποιητικό μήνυμα εμφανίζεται για μερικά δευτερόλεπτα, όταν το SLIF δε λειτουργεί κανονικά. Τότε η κύρια προειδοποιητική λυχνία (⚠) θα ανάψει.

Σας συνιστούμε να ελέγξετε το σύστημα σε έναν Εξουσιοδοτημένο Επισκευαστή HYUNDAI.

Περιορισμοί του συστήματος

Το SLIF μπορεί να μη λειτουργεί ή μπορεί να μην εμφανίζει σωστή πληροφορία στις παρακάτω περιπτώσεις.

- Η πινακίδα είναι σε μια απότομη στροφή.
- Η πινακίδα δεν είναι σωστά τοποθετημένη (π.χ. είναι αναποδογυρισμένη, μπλοκαρισμένη από ένα αντικείμενο ή έχει υποστεί φθορά).
- Ένα άλλο αυτοκίνητο μπλοκάρει την πινακίδα.
- Το φως LED της πινακίδας είναι σπασμένο.
- Ο καιρός είναι κακός, για παράδειγμα βρέχει ή έχει ομίχλη.
- Υπάρχει λάμψη από τον ήλιο γύρω από την πινακίδα εξαιτίας χαμηλού ηλιακού υψόμετρου.
- Είναι σκοτεινά τη νύχτα.
- Υπάρχει έντονο φως γύρω από την πινακίδα.
- Υπάρχει βρωμιά, πάγος ή παγετός στο μπροστά παρμπρίζ, όπου βρίσκεται η κάμερα.
- Ο φακός της κάμερας είναι μπλοκαρισμένος από ένα αντικείμενο, όπως αυτοκόλλητο, χαρτί ή πεσμένα φύλλα.
- Το αυτοκίνητο σας είναι ακριβώς μετά από ένα άλλο αυτοκίνητο.
- Ένα λεωφορείο ή φορτηγό με κολημένο αυτοκόλλητο ταχύτητας, προσπερνάει το αυτοκίνητο σας.
- Οδηγείτε το αυτοκίνητο σας σε μια περιοχή, που δεν καλύπτεται από το σύστημα πλοήγησης.
- Υπάρχει βλάβη με τον πλοηγό.
- Ο πλοηγός σας δεν ενημερώνεται.
- Ως αποτέλεσμα λάθος ανίχνευσης από την κάμερα.
- Οι μέγιστοι περιορισμοί ταχύτητας που είναι αποθηκευμένοι στο σύστημα πλοήγησης είναι λανθασμένοι.
- Τα σήματα του δρόμου δεν ανταποκρίνονται στα πρότυπα.
- Η κάμερα καλιμπράρεται αμέσως μετά την παράδοση του αυτοκινήτου.



ΣΥΣΤΗΜΑ ΥΠΟΒΟΗΘΗΣΗΣ ΠΑΡΑΜΟΝΗΣ ΣΤΗ ΛΩΡΙΔΑ (LKAS) (ΑΝ ΕΧΕΙ ΤΟΠΟΘΕΤΗΘΕΙ)

Ο οδηγός πρέπει να είναι προσεκτικός στις ακόλουθες καταστάσεις. Το SLIF μπορεί να μη βοηθήσει τον οδηγό και μπορεί να μη λειτουργήσει σωστά.

- Μην αποσυναρμολογήσετε την κάμερα προσωρινά για να βάλετε φινιέ στο παράθυρο ή για να τοποθετήσετε οποιονδήποτε τύπο επικάλυψης ή αξεσουάρ. Αν αποσυναρμολογήσετε την κάμερα και την ξανασυναρμολογήσετε, σας συνιστούμε να δει το αυτοκίνητο σας ένας Εξουσιοδοτημένος Επισκευαστής HYUNDAI και να ελέγξει το σύστημα για καλιμπράρισμα.
- Μη τοποθετήσετε αντικείμενα με ανακλαστική επιφάνεια (πχ λευκό χαρτί, καθρέφτη) πάνω στο ταμπλό. Οποιαδήποτε ανάκλαση μπορεί να προκαλέσει βλάβη στο SLIF. Να είστε πολύ προσεκτικοί να μη βραχεί ο αισθητήρας κάμερας.
- Μη τροποποιήσετε αυθαίρετα το συγκρότημα κάμερας, ούτε να σκιάσετε εξωτερική δύναμη στο συγκρότημα κάμερας.

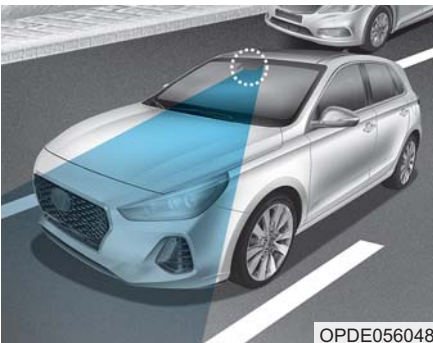

Το Σύστημα Υποβοήθησης Παραμονής στη Λωρίδα ανιχνεύει με μια κάμερα τοποθετημένη στο μπροστά παρμπρίζ, τις γραμμές λωρίδων στο δρόμο και βοηθάει τον οδηγό να διατηρεί το αυτοκίνητο μεταξύ των λωρίδων.

Όταν το σύστημα ανιχνεύσει ότι το αυτοκίνητο εκτρέπεται από τη λωρίδα του, προειδοποιεί τον οδηγό με μια οπτική και ηχητική προειδοποίηση, ενώ εφαρμόζει μια ροπή αντιστάθμισης, προσπαθώντας να αποτρέψει το αυτοκίνητο να φύγει από τη λωρίδα του.

⚠ ΠΡΟΕΙΔΟΠΟΙΗΣΗ

Το Σύστημα Υποβοήθησης Παραμονής στη Λωρίδα δεν είναι υποκατάστατο των ασφαλών πρακτικών οδήγησης, αλλά μια λειτουργία διευκόλυνσης. Είναι ευθύνη του οδηγού να προσέχει τη γύρω περιοχή και να χειρίζεται το τιμόνι.

⚠ ΠΡΟΕΙΔΟΠΟΙΗΣΗ

Ακολουθήστε τις παρακάτω προφυλάξεις όταν χρησιμοποιείτε το Σύστημα Υποβοήθησης Παραμονής στη Λωρίδα (LKAS):

- Μη γυρίζετε το τιμόνι, απότομα, όταν το τιμόνι υποβοηθείται από το σύστημα.
- Το LKAS αποτρέπει τον οδηγό να αφήσει τη λωρίδα του χωρίς πρόθεση, υποβοηθώντας την οδήγηση του οδηγού. Όμως, ο οδηγός δε πρέπει να βασίζεται αποκλειστικά στο σύστημα, αλλά να προσέχει το τιμόνι για να παραμείνει στη λωρίδα (Συνεχίζεται)

5-105



Οδηγώντας το αυτοκίνητό σας

(Συνεχίζεται)

- Η λειτουργία του LKAS μπορεί να ακυρωθεί ή να μη λειτουργεί σωστά, σύμφωνα με τις συνθήκες του δρόμου και τη γύρω περιοχή. Να είστε πάντα προσεκτικοί όταν οδηγείτε.
- Μην αποσυναρμολογήσετε προσωρινά για να βάλετε φιμέ στο παράθυρο ή για να τοποθετήσετε οποιονδήποτε τύπο επικάλυψης ή αξεσουάρ. Αν αποσυναρμολογήσετε την κάμερα και την ξανασυναρμολογήσετε, σας συνιστούμε να δει το αυτοκίνητο σας ένας Εξουσιοδοτημένος Επίσκευστής HYUNDAI και να ελέγξει το σύστημα για καλιμπράρισμα.
- Όταν αντικαταστήσετε το παρμπρίζ, τη κάμερα LKAS ή τα σχετικά εξαρτήματα στο τιμόνι, σας συνιστούμε ένας Εξουσιοδοτημένος Επίσκευστής HYUNDAI να ελέγξει το σύστημα για καλιμπράρισμα.
- Το σύστημα ανιχνεύει τις γραμμές των λωρίδων και ελέγχει το τιμόνι με κάμερα, για αυτό αν δεν είναι εύκολο

(Συνεχίζεται)

(Συνεχίζεται)

να ανιχνευτούν οι λωρίδες, το σύστημα μπορεί να μη λειτουργεί σωστά.

Παρακαλούμε ανατρέχτε στο "Περιορισμοί του συστήματος".

- Μην αφαιρέσετε ή χαλάσετε εξαρτήματα σχετικά με το LKAS.
- Μπορεί να μην ακούσετε ένα προειδοποιητικό ήχο του LKAS εξαιτίας υπερβολικού ήχου του ηχοσυστήματος.
- Μη τοποθετήσετε αντικείμενα στο ταμπλό που ανακλούν φως, όπως καθρέφτες, λευκό χαρτί κτλ. Το σύστημα μπορεί να ήσουςεί βλάβη αν το φως του ήλιου ανακλάται.
- Να έχετε πάντα τα χέρια σας στο τιμόνι, ενώ το σύστημα LKAS είναι ενεργοποιημένο. Αν συνεχίσετε να οδηγείτε με τα χέρια σας να μη βρίσκονται στο τιμόνι, αφού εμφανιστεί το προειδοποιητικό μήνυμα

(Συνεχίζεται)

(Συνεχίζεται)

"Keep hands on steering wheel", το σύστημα θα απενεργοποιηθεί αυτόματα.

- Το τιμόνι δεν ελέγχεται συνεχόμενα οπότε, αν η ταχύτητα του αυτοκινήτου είναι σε μεγαλύτερο ρυθμό όταν αφήνετε μια λωρίδα, το αυτοκίνητο μπορεί να μην ελέγχεται από το σύστημα. Ο οδηγός πρέπει να ακολουθεί πάντα τα όρια ταχύτητας όταν χρησιμοποιεί το σύστημα.
- Αν συνδέσετε αντικείμενα στο τιμόνι, το σύστημα μπορεί να μη βοηθήσει στην οδήγηση ή ο συναγερμός hands off μπορεί να μη λειτουργήσει κανονικά.
- Όταν ρυμουλκείτε ένα τρέιλερ, βεβαιωθείτε ότι έχετε απενεργοποιήσει το σύστημα LKAS.



Λειτουργία LKAS



Για ενεργοποίηση/απενεργοποίηση του LKAS:

Με το διακόπτη ανάφλεξης στη θέση ON, πιέστε το πλήκτρο LKAS που βρίσκεται στο ταμπλό οργάνων, στην αριστερή μεριά του τιμονιού. (Δεξιά μεριά του τιμονιού για δεξιότιμωνα RHD αυτοκίνητα.)

Η ένδειξη στην οθόνη ταμπλό είναι αρχικά λευκή. Αυτό σημαίνει ότι το LKAS είναι στην κατάσταση ΕΤΟΙΜΟ αλλά ΟΧΙ ΕΝΕΡΓΟΠΟΙΗΜΕΝΟ.

Σημειώστε ότι η ταχύτητα του αυτοκινήτου πρέπει να είναι τουλάχιστον 60 χλμ/ώρα για ΕΝΕΡΓΟΠΟΙΗΣΗ του LKAS. Η ένδειξη στην οθόνη ταμπλό θα ανάψει πράσινη.



Το χρώμα της ένδειξης θα αλλάξει, ανάλογα με τη κατάσταση του LKAS.

- Λευκό : Ο αισθητήρας δεν ανιχνεύει γραμμές λωρίδων ή η ταχύτητα του αυτοκινήτου είναι κάτω από 64χλμ/ώρα.
- Πράσινο : Ο αισθητήρας ανιχνεύει γραμμές λωρίδων και το σύστημα μπορεί να ελέγξει το τιμόνι.

Ενεργοποίηση LKAS

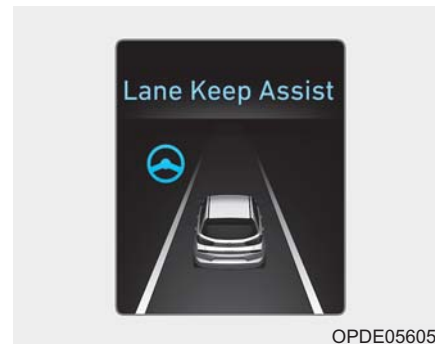

- Για να δείτε την οθόνη LKAS στην οθόνη LCD στο ταμπλό, επιλέξτε λειτουργία ASSIST (). Για περισσότερες πληροφορίες, ανατρέξτε στο “Λειτουργίες Οθόνης LCD” στο κεφάλαιο 3.
- Όταν ανιχνευθούν και οι δύο γραμμές της λωρίδας και ικανοποιούνται όλες οι συνθήκες για να ενεργοποιηθεί το LKAS η ένδειξη τιμονιού θα ανάψει και η ενδεικτική λυχνία LKAS θα αλλάξει από λευκή σε πράσινη. Αυτό υποδεικνύει ότι το σύστημα είναι στην κατάσταση ΕΝΕΡΓΟΠΟΙΗΜΕΝΟ και το τιμόνι θα μπορεί να ελεγχθεί.





Οδηγώντας το αυτοκίνητό σας



ΠΡΟΕΙΔΟΠΟΙΗΣΗ

Το Σύστημα Υποβοήθησης Παραμονής στη Λωρίδα είναι ένα σύστημα που αποτρέπει τον οδηγό να αφήσει τη λωρίδα. Όμως, ο οδηγός δε πρέπει να βασίζεται αποκλειστικά, στο σύστημα αλλά να ελέγχει πάντα τις συνθήκες του δρόμου όταν οδηγεί.



- Αν το σύστημα ανιχνεύει μια γραμμή λωρίδας, το χρώμα αλλάζει από γκρι σε λευκό.
- Όταν το σύστημα ανιχνεύει την αριστερή γραμμή της λωρίδας, το χρώμα της αριστερής γραμμής λωρίδας αλλάζει από γκρι σε λευκό.
- Όταν το σύστημα ανιχνεύει την δεξιά γραμμή της λωρίδας, το χρώμα της δεξιάς γραμμής λωρίδας αλλάζει από γκρι σε λευκό.
- Πρέπει να ανιχνευθούν και οι δύο γραμμές λωρίδας για να ενεργοποιηθεί πλήρως το σύστημα.

- Αν η ταχύτητα αυτοκινήτου υπερβεί τα 60 χλμ/ώρα και το πλήκτρο LKAS button είναι στη θέση ON, το σύστημα είναι ενεργοποιημένο. Αν το αυτοκίνητο σας αποχωρήσει από τη προβαλλόμενη λωρίδα μπροστά σας, το LKAS λειτουργεί με τον ακόλουθο τρόπο:





Μια οπτική προειδοποίηση εμφανίζεται στην οθόνη LCD. Είτε η αριστερή είτε η δεξιά λωρίδα στην οθόνη LCD του ταμπλό, θα αναβοσβήσουν, ανάλογα με την κατεύθυνση που στρέφεται το αυτοκίνητο.

Αν εμφανίζεται το τιμόνι, το σύστημα θα ελέγχει το τιμόνι του αυτοκινήτου για να αποτρέψει το αυτοκίνητο να περάσει τη γραμμή λωρίδας.



Κρατήστε τα χέρια στο τιμόνι

Αν ο οδηγός πάρει τα χέρια του από το τιμόνι για αρκετά δευτερόλεπτα, με το LKAS ενεργοποιημένο, το σύστημα θα προειδοποιήσει τον οδηγό.

i Πληροφορία

Αν δε κρατάτε πολύ στιβαρά το τιμόνι το μήνυμα μπορεί και πάλι να εμφανιστεί, επειδή το σύστημα LKAS μπορεί να μην αναγνωρίσει ότι ο οδηγός έχει τα χέρια στο τιμόνι.

ΠΡΟΕΙΔΟΠΟΙΗΣΗ

Το προειδοποιητικό μήνυμα μπορεί να εμφανιστεί αργά, σύμφωνα με τις οδηγικές συνθήκες. Για αυτό, να έχετε πάντα τα χέρια σας στο τιμόνι, ενώ οδηγείτε.

Οδηγώντας το αυτοκίνητό σας

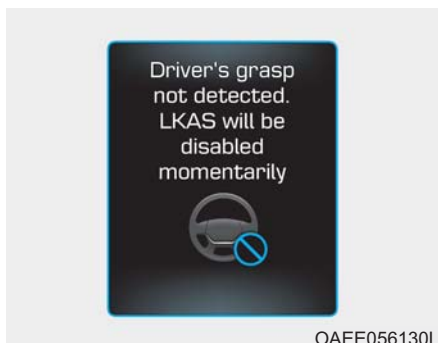

Το πιάσιμο από τον οδηγό δεν ανιχνεύεται

Το LKAS θα απενεργοποιηθεί στιγμιαία

Αν ο οδηγός συνεχίζει να μην έχει τα χέρια του στο τιμόνι, αφού εμφανιστεί το μήνυμα "Keep hands on steering wheel", το σύστημα δε θα ελέγχει το τιμόνι και θα προειδοποιήσει τον οδηγό μόνο όταν περάσει τις γραμμές λωρίδας.

Όμως, αν ο οδηγός πιάσει ξανά το τιμόνι, το σύστημα θα ξεκινήσει να ελέγχει το τιμόνι.

ΠΡΟΕΙΔΟΠΟΙΗΣΗ

- Ο οδηγός είναι υπεύθυνος για την ακριβή οδήγηση.
- Απενεργοποιήστε το σύστημα και οδηγήστε το αυτοκίνητο στις παρακάτω συνθήκες.
 - Με κακό καιρό
 - Σε κακές συνθήκες δρόμου
 - Όταν το τιμόνι πρέπει να ελέγχεται από τον οδηγό συχνά.

Πληροφορία

- Ακόμα και αν το τιμόνι είναι υποβοηθούμενο από το σύστημα, το οδηγός μπορεί να ελέγξει το τιμόνι.
- Το τιμόνι μπορεί να είναι βαρύτερο όταν ελέγχεται από το σύστημα.

Προειδοποιητική Λυχνία και προειδοποιητικό μήνυμα

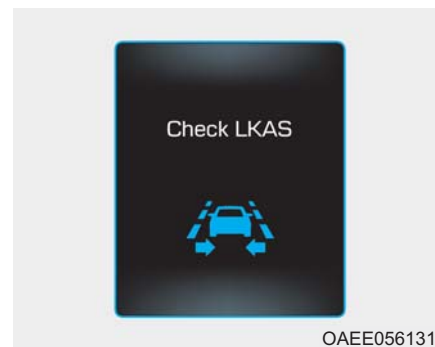

Έλεγχος LKAS

Αν υπάρχει πρόβλημα με το σύστημα θα εμφανιστεί ένα μήνυμα για λίγα δευτερόλεπτα. Αν το πρόβλημα συνεχιστεί, θα ανάψει η ένδειξη βλάβης LKAS.



Ένδειξη βλάβης LKAS



Η ένδειξη βλάβης LKAS (κίτρινο) θα ανάψει αν το LKAS δε λειτουργεί κανονικά. Σας συνιστούμε να ελέγξετε το σύστημα σε έναν Εξουσιοδοτημένο Επισκευαστή HYUNDAI.

Όταν υπάρχει βλάβη με το σύστημα κάντε ένα από τα παρακάτω:

- Ενεργοποιήστε το σύστημα, αφού σβήσετε και ανάψετε ξανά τον κινητήρα.
- Ελέγξτε αν ο διακόπτης ανάφλεξης είναι στη θέση ON.
- Ελέγξτε αν το σύστημα έχει επηρεαστεί από τον καιρό. (π.χ. ομίχλη, βαριά βροχή κτλ.)
- Ελέγξτε αν υπάρχει ξένη ύλη στους φακούς της κάμερας.

Αν δε λυθεί το πρόβλημα, σας συνιστούμε να ελέγξετε το σύστημα σε έναν Εξουσιοδοτημένο Επισκευαστή HYUNDAI.

Το σύστημα LKAS δε θα είναι στην κατάσταση ΕΝΕΡΓΟΠΟΙΗΜΕΝΟ και το τιμόνι δε θα είναι υποβοηθούμενο όταν:

- Το φλας ανάβει πριν αλλάξετε λωρίδα. Αν αλλάξετε λωρίδα χωρίς να ανάψετε το φλας, το τιμόνι μπορεί να ελεγχθεί.
- Το αυτοκίνητο δεν κινείται στη μέση της λωρίδας, όταν το σύστημα ενεργοποιείται ή αμέσως μόλις αλλάξει λωρίδα.
- Το ESC ή το VSM είναι ενεργοποιημένο.
- Το αυτοκίνητο είναι σε απότομη στροφή.
- Η ταχύτητα του αυτοκινήτου είναι κάτω από 60 km/h (37.3 mph) και πάνω από 180 km/h (111.8 mph).
- Το αυτοκίνητο κάνει απότομες αλλαγές λωρίδων.
- Το αυτοκίνητο φρενάρει απότομα.
- Ανιχνεύεται μόνο μια γραμμή λωρίδας.
- Η λωρίδα είναι πολύ πλατιά ή στενή.

- Υπάρχουν παραπάνω από δύο γραμμές λωρίδων στο δρόμο (πχ μια κατασκευαστική περιοχή)
- Το αυτοκίνητο κινείται σε μια απότομη πλαγιά.

Οδηγώντας το αυτοκίνητό σας

Περιορισμοί του συστήματος

Το LKAS μπορεί να λειτουργήσει πρόωρα ακόμα και αν το αυτοκίνητο δεν αναχωρήσει από την προοριζόμενη λωρίδα, Ή το LKAS μπορεί να μη σας προειδοποιήσει αν το αυτοκίνητο αφήσει την προοριζόμενη λωρίδα κάτω από τις ακόλουθες περιστάσεις.

Όταν η λωρίδα και οι συνθήκες του δρόμου είναι κακές

- Είναι δύσκολο να ξεχωρίσεις τα σημάδια των λωρίδων από την επιφάνεια του δρόμου ή τα σημάδια των λωρίδων έχουν φθαρεί ή δεν είναι καθαρά σηματοδομένα.
- Υπάρχουν σημάνσεις στην επιφάνεια του δρόμου, οι οποίες μοιάζουν με γραμμές λωρίδας και ακούσια ανιχνεύονται από την κάμερα.
- Η γραμμή λωρίδας συγχωνεύεται ή χωρίζεται (πχ σε διόδια).
- Ο αριθμός των γραμμών αυξάνεται ή μειώνεται ή οι γραμμές περνάνε η μια πάνω από την άλλη με περίπλοκο τρόπο.

- Υπάρχουν περισσότερες από δύο γραμμές λωρίδων στο δρόμο μπροστά σας.
- Η λωρίδα είναι πολύ φαρδιά ή πολύ στενή.
- Οι γραμμές μπροστά δεν είναι ορατές, εξαιτίας βροχής, χιονιού, νερού στο δρόμο, ζημιάς ή λεκκέδων στην επιφάνεια του δρόμου ή άλλους παράγοντες.
- Η σκιά της ενδιάμεσης ταινίας, δέντρων κτλ πέφτει πάνω στις γραμμές των λωρίδων.
- Οι γραμμές είναι ημιτελείς ή μια περιοχή είναι σε κατασκευαστική ζώνη.
- Υπάρχουν σημάνσεις διάβασης πεζών ή άλλα σύμβολα στο δρόμο.
- Η γραμμή λωρίδας σε ένα τούνελ είναι λερωμένη με λάδι κτλ

Όταν υπάρχει παρέμβαση από εξωτερικούς παράγοντες

- Αλλάζει πολύ η εξωτερική φωτεινότητα, όπως όταν μπαίνετε/βγαίνετε από ένα τούνελ ή περνάτε κάτω από μια γέφυρα
- Η εξωτερική φωτεινότητα είναι πολύ χαμηλή, όπως όταν οι προβολείς δεν είναι αναμμένοι τη νύχτα ή το αυτοκίνητο μπαίνει σε ένα τούνελ.
- Υπάρχει μια διαχωριστική κατασκευή στην εθνική οδό, όπως ένα φράγμα μπετού, ένα προστατευτικό κιγκλίδωμα και ένα σύλο ανακλαστήρα που ακούσια ανιχνεύονται από την κάμερα.
- Όταν φωτισμός που έρχεται από φως του δρόμου ή από ένα διερχόμενο αυτοκίνητο, ανακλάται σε βρεγμένη επιφάνεια του δρόμου, όπως σε μια λακκούβα.
- Το οπτικό πεδίο μπροστά μειώνεται εξαιτίας ηλιοφάνειας.
- Η λωρίδα ξαφνικά εξαφανίζεται, όπως σε ένα σταυροδρόμι.



- Δεν υπάρχει επαρκής απόσταση μεταξύ του αυτοκινήτου σας και του προπορευόμενου αυτοκινήτου για να μπορέσετε να ανιχνεύσετε τη γραμμή λωρίδας ή το προπορευόμενο αυτοκίνητο κινείται πάνω στη λωρίδα.
- Αν οδηγείτε σε απότομη κλίση, πάνω σε λόφο ή όταν οδηγείτε σε δρόμο με στροφές.
- Οι δυσμενείς συνθήκες του δρόμου προκαλούν υπερβολικές δονήσεις στο αυτοκίνητο κατά την οδήγηση.
- Η θερμοκρασία της περιοχής γύρω από τον εσωτερικό καθρέφτη είναι υψηλή, λόγω της απευθείας έκθεσης στον ήλιο.

Όταν η ορατότητα μπροστά είναι χαμηλή

- Το παρμπρίζ ή ο φακός της κάμερας LKAS είναι μπλοκαρισμένο από βρομιά ή πετραδάκια.
- Το παρμπρίζ είναι θαμπό, εμποδίζεται το οπτικό πεδίο
- Αν τοποθετήσετε αντικείμενα στο ταμπλό κτλ.

Αλλαγή λειτουργίας LKAS

Ο οδηγός μπορεί να αλλάξει το LKAS σε Σύστημα Προειδοποίησης Αλλαγής Λωρίδας (LDWS) ή να αλλάξει τη λειτουργία LKAS μεταξύ Standard LKA και Active LKA από την οθόνη LCD. Επιλέξτε 'Ρυθμίσεις Χρήστη → Driving Assist → Lane Keeping Assist System → Lane Departure Warning/Standard LKA/ Active LKA'.

Το σύστημα θα ρυθμιστεί αυτόματα σε Standard LKA αν δεν επιλεγεί η λειτουργία.

Προειδοποίηση Αλλαγής Λωρίδας

Το LDWS ειδοποιεί τον οδηγό με μια οπτική προειδοποίηση και έναν προειδοποιητικό συναγερμό όταν το σύστημα ανιχνεύει ότι το αυτοκίνητο αποχωρεί από τη λωρίδα. Το τιμόνι δεν θα ελέγχεται.

Standard LKA

Η λειτουργία Standard LKA κατευθύνει τον οδηγό να διατηρεί το αυτοκίνητο μέσα στις λωρίδες. Σπάνια ελέγχει το τιμόνι, όταν το αυτοκίνητο κινείται καλά μέσα στις λωρίδες. Όμως, ξεκινάει να ελέγχει το τιμόνι, όταν το αυτοκίνητο ετοιμάζεται να παρεκκλίνει από τις λωρίδες.

Active LKA

Η λειτουργία Active LKA παρέχει πρόσθετο έλεγχο του τιμονιού για να ανακουφίσει την κούραση του οδηγού σε οδήγηση σε μεγάλη απόσταση σε σύγκριση με τη λειτουργία Standard LKA. Το Active LKA μειώνει τη κούραση του οδηγού σε μεγάλης απόστασης ταξίδι, ελέγχοντας ενεργά το τιμόνι μέσα στις λωρίδες.



Οδηγώντας το αυτοκίνητό σας

ΣΥΣΤΗΜΑ ΠΡΟΕΙΔΟΠΟΙΗΣΗΣ ΑΛΛΑΓΗΣ ΛΩΡΙΔΑΣ (LDWS) (ΑΝ ΕΧΕΙ ΤΟΠΟΘΕΤΗΘΕΙ)

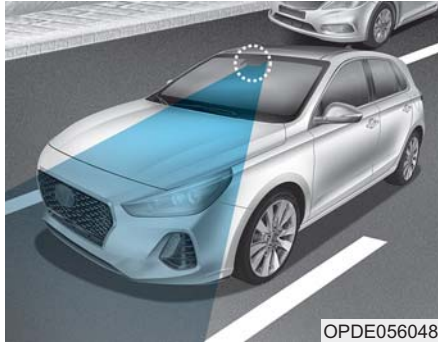

Το Σύστημα Προειδοποίησης Αλλαγής Λωρίδας ανιχνεύει τη λωρίδα με την κάμερα στο μπροστά παρμπρίζ και σας προειδοποιεί όταν το αυτοκίνητο σας αλλάζει λωρίδα.

ΠΡΟΕΙΔΟΠΟΙΗΣΗ

Το Σύστημα Προειδοποίησης Αλλαγής Λωρίδας δεν είναι υποκατάστατο των ασφαλών πρακτικών οδήγησης, αλλά μια λειτουργία διευκόλυνσης. Είναι ευθύνη του οδηγού να προσέχει τη γύρω περιοχή και να χειρίζεται το τιμόνι.

ΠΡΟΕΙΔΟΠΟΙΗΣΗ

Πάρτε τις παρακάτω προφυλάξεις όταν χρησιμοποιείτε το LDWS (Σύστημα Προειδοποίησης Αλλαγής Λωρίδας):

- ΠΑΝΤΑ να ελέγχετε τη γύρω περιοχή και τις οδικές συνθήκες πριν αλλάξετε λωρίδα. Το LDWS δεν κάνει το αυτοκίνητο να αλλάζει λωρίδες ή να μένει σε αυτές.
- Μη κάνετε απότομους ελιγμούς και μη γυρίζετε το τιμόνι απότομα αν το LDWS σας προειδοποιεί ότι το αυτοκίνητο σας, αλλάζει λωρίδα.
- Αν το σύστημα αναγνώρισης κάμερας δεν ανιχνεύει η λωρίδα, το LDWS μπορεί να μη σας ενημερώσει αν το αυτοκίνητο σας αναχωρήσει από τη λωρίδα.
- Το LDWS δε λειτουργεί ώσπου η ταχύτητα του αυτοκινήτου να φτάσει περίπου τα 60 χλμ/ώρα (37 mph).

(Συνεχίζεται)

(Συνεχίζεται)

- Μην αποσυναρμολογήσετε την κάμερα LDWS προσωρινά για να βάλετε φιμέ στο παράθυρο ή για να τοποθετήσετε οποιονδήποτε τύπο επικάλυψης ή αξεσουάρ. Αν αποσυναρμολογήσετε την κάμερα και την ξανασυναρμολογήσετε, σας συνιστούμε να δει το αυτοκίνητο σας ένας Εξουσιοδοτημένος Επισκευαστής HYUNDAI και να ελέγξει το σύστημα για καλιμπράρισμα.
- Όταν αντικαταστήσετε το παρμπρίζ ή τη κάμερα LDWS, σας συνιστούμε ένας Εξουσιοδοτημένος Επισκευαστής HYUNDAI να ελέγξει το σύστημα για καλιμπράρισμα.
- Μην επιτρέπεται να έρχεται σε επαφή με την κάμερα LDWS νερό ή άλλα υγρά, γιατί η κάμερα μπορεί να πάθει ζημιά.
- Μην επιχειρήσετε να επισκευάσετε την κάμερα LDWS και μην αφαιρέσετε εξαρτήματα.

(Συνεχίζεται)



(Συνεχίζεται)

- Μη τοποθετήσετε αντικείμενα που ανακλούν φως στο ταμπλό, ενώ οδηγείτε.
- Μη τοποθετήσετε αξεσουάρ κοντά στον εσωτερικό καθρέφτη.
- Μπορεί να μην ακούσετε ένα προειδοποιητικό ήχο του LDWS εξαιτίας υπερβολικού ήχου του ηχοσυστήματος.
- Η λειτουργία του LDWS μπορεί να επηρεαστεί από πολλούς παράγοντες, όπως οι περιβαντολλογικές συνθήκες που επηρεάζουν την ικανότητα της κάμερας να ανιχνεύει τις λωρίδες μπροστά σας. Είναι ευθύνη του οδηγού να προσέχει το δρόμο και να διατηρεί το αυτοκίνητο στην καθορισμένη λωρίδα, όλη την ώρα.

Λειτουργία LDWS



OPDE056049

Ενεργοποίηση/απενεργοποίηση LDWS:
Με το διακόπτη ανάφλεξης στη θέση ON, πιέστε το κουμπί LDWS που βρίσκεται κάτω αριστερά στο ταμπλό στη μεριά του οδηγού. Η ένδειξη στην οθόνη ταμπλό θα ανάψει λευκή αρχικά. Αυτό υποδεικνύει ότι το LDWS είναι στη κατάσταση ΕΤΟΙΜΟ αλλά ΟΧΙ ΕΝΕΡΓΟΠΟΙΗΜΕΝΟ.



Το χρώμα της ένδειξης θα αλλάξει, ανάλογα με την κατάσταση του LDWS.

- Λευκό : Ο Αισθητήρας δεν ανιχνεύει γραμμές λωρίδων ή η ταχύτητα αυτοκινήτου είναι κάτω από 64 χλμ/ώρα.
- Πράσινο : Ο αισθητήρας ανιχνεύει γραμμές λωρίδων.

■ Δεν ανιχνεύεται γραμμή λωρίδας



■ Ανιχνεύεται γραμμή λωρίδας

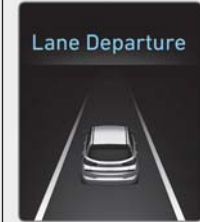

OPDE056110/OPDE056111

- Για να δείτε την οθόνη LDWS στην οθόνη LCD στο ταμπλό, επιλέξτε λειτουργία ASSIST (). Για περισσότερες πληροφορίες ανατρέξτε στο "Λειτουργίες οθόνης LCD" στο κεφάλαιο 3.
- Αν το σύστημα ανιχνεύσει μια γραμμή λωρίδας, το χρώμα αλλάζει από γκρι σε λευκό.
- Όταν το σύστημα ανιχνεύει την αριστερή γραμμή της λωρίδας, το χρώμα της αριστερής γραμμής λωρίδας αλλάζει από γκρι σε λευκό.
- Όταν το σύστημα ανιχνεύει την δεξιά γραμμή της λωρίδας, το χρώμα της δεξιάς γραμμής λωρίδας αλλάζει από γκρι σε λευκό.



Οδηγώντας το αυτοκίνητό σας

- Αν η ταχύτητα αυτοκινήτου υπερβεί τα 60 χλμ/ώρα και το πλήκτρο LDWS button είναι στη θέση ON, το σύστημα είναι ενεργοποιημένο. Αν το αυτοκίνητο σας αποχωρήσει από τη προβαλλόμενη λωρίδα μπροστά σας, το LDWS λειτουργεί με τον ακόλουθο τρόπο:



Μια οπτική προειδοποίηση εμφανίζεται στην οθόνη LCD. Είτε η αριστερή είτε η δεξιά λωρίδα στην οθόνη LCD του ταμπλό, θα αναβοσβήσουν, ανάλογα με την κατεύθυνση που στρέφεται το αυτοκίνητο.

Προειδοποιητική Λυχνία και προειδοποιητικό μήνυμα

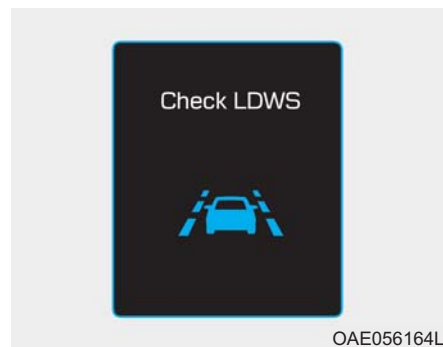

Έλεγχος LDWS

Αν υπάρχει πρόβλημα με το σύστημα θα εμφανιστεί ένα μήνυμα για λίγα δευτερόλεπτα. Αν το πρόβλημα συνεχιστεί, θα ανάψει η ένδειξη βλάβης LKAS.

Ένδειξη βλάβης LDWS



Η ένδειξη βλάβης LDWS (κίτρινο) θα ανάψει αν το LDWS δε λειτουργεί κανονικά. Σας συνιστούμε να ελέγξετε το σύστημα σε έναν Εξουσιοδοτημένο Επισκευαστή HYUNDAI.

Όταν υπάρχει βλάβη με το σύστημα κάντε ένα από τα παρακάτω:

- Ενεργοποιήστε το σύστημα, αφού σβήσετε και ανάψετε ξανά τον κινητήρα.
- Ελέγξτε αν ο διακόπτης ανάφλεξης είναι στη θέση ON.
- Ελέγξτε αν το σύστημα έχει επηρεαστεί από τον καιρό. (π.χ. ομίχλη, βαριά βροχή κτλ.)
- Ελέγξτε αν υπάρχει ξένη ύλη στους φακούς της κάμερας.

Αν δε λυθεί το πρόβλημα, σας συνιστούμε να ελέγξετε το σύστημα σε έναν Εξουσιοδοτημένο Επισκευαστή HYUNDAI.



Περιορισμοί του συστήματος

Το LDWS μπορεί να λειτουργήσει πρόωρα ακόμα και αν το αυτοκίνητο δεν αναχωρήσει από την προοριζόμενη λωρίδα. Ή το LDWS μπορεί να μη σας προειδοποιήσει αν το αυτοκίνητο αφήσει την προοριζόμενη λωρίδα κάτω από τις ακόλουθες περιπτώσεις.

Όταν η λωρίδα και οι συνθήκες του δρόμου είναι κακές

- Είναι δύσκολο να ξεχωρίσεις τα σημάδια των λωρίδων από την επιφάνεια του δρόμου ή τα σημάδια των λωρίδων έχουν φθαρεί ή δεν είναι καθαρά σημαδεμένα.
- Υπάρχουν σημάνσεις στην επιφάνεια του δρόμου, οι οποίες μοιάζουν με γραμμές λωρίδας και ακούσια ανιχνεύονται από την κάμερα.
- Η γραμμή λωρίδας συγχωνεύεται ή χωρίζεται (πχ σε διόδια).
- Ο αριθμός των γραμμών αυξάνεται ή μειώνεται ή οι γραμμές περνάνε η μια πάνω από την άλλη με περίπλοκο τρόπο.
- Υπάρχουν περισσότερες από δύο γραμμές λωρίδων στο δρόμο μπροστά σας.
- Η λωρίδα είναι πολύ φαρδιά ή στενή.
- Οι γραμμές μπροστά δεν είναι ορατές, εξαιτίας βροχής, χιονιού, νερού στο δρόμο, ζημιάς ή λεκκέδων

στην επιφάνεια του δρόμου ή άλλους παράγοντες.

- Η σκιά της ενδιάμεσης ταινίας, δέντρων κτλ πέφτει πάνω στις γραμμές των λωρίδων.
- Οι γραμμές είναι ημιτελείς ή μια περιοχή είναι σε κατασκευαστική ζώνη.
- Υπάρχουν σημάνσεις διάβασης πεζών ή άλλα σύμβολα στο δρόμο.
- Η γραμμή λωρίδας σε ένα τούνελ είναι λερωμένη με λάδι κτλ

Όταν υπάρχει παρέμβαση από εξωτερικούς παράγοντες

- Αλλάζει πολύ η εξωτερική φωτεινότητα, όπως όταν μπαίνετε/βγαίνετε από ένα τούνελ ή περνάτε κάτω από μια γέφυρα
- Η εξωτερική φωτεινότητα είναι πολύ χαμηλή, όπως όταν οι προβολείς δεν είναι αναμμένοι τη νύχτα ή το αυτοκίνητο μπαίνει σε ένα τούνελ.
- Υπάρχει μια διαχωριστική κατασκευή στην εθνική οδό, όπως ένα φράγμα μετετού, ένα προστατευτικό κίγκλιδωμα και ένα στύλο ανακλαστήρα που ακούσια ανιχνεύονται από την κάμερα.
- Όταν φωτισμός που έρχεται από φως του δρόμου ή από ένα διερχόμενο αυτοκίνητο, ανακλάται σε βρεγμένη επιφάνεια του δρόμου, όπως σε μια λακκούβα.

- Το οπτικό πεδίο μπροστά μειώνεται εξαιτίας ηλιοφάνειας.
- Η λωρίδα ξαφνικά εξαφανίζεται, όπως σε ένα σταυροδρόμι.
- Δεν υπάρχει επαρκής απόσταση μεταξύ του αυτοκινήτου σας και του προπορευόμενου αυτοκινήτου για να μπορέσετε να ανιχνεύσετε τη γραμμή λωρίδας ή το προπορευόμενο αυτοκίνητο κινείται πάνω στη λωρίδα.
- Αν οδηγείτε σε απότομη κλίση, πάνω σε λόφο ή όταν οδηγείτε σε δρόμο με στροφές.
- Οι δυσμενείς συνθήκες του δρόμου προκαλούν υπερβολικές δονήσεις στο αυτοκίνητο κατά την οδήγηση.
- Η θερμοκρασία της περιοχής γύρω από τον εσωτερικό καθρέφτη είναι υψηλή, λόγω της απευθείας έκθεσης στον ήλιο.

Όταν η ορατότητα μπροστά είναι χαμηλή

- Το παρμπρίζ ή ο φακός της κάμερας LDWS είναι μπλοκαρισμένο από βρομιά ή πετραδάκια.
- Το παρμπρίζ είναι θαμπό, εμποδίζεται το οπτικό πεδίο
- Αν τοποθετήσετε αντικείμενα στο ταμπλό κτλ.

Οδηγώντας το αυτοκίνητό σας

ΣΥΣΤΗΜΑ ΕΙΔΟΠΟΙΗΣΗΣ ΠΡΟΣΟΧΗΣ ΟΔΗΓΟΥ (DAA) (ΑΝ ΕΧΕΙ ΤΟΠΟΘΕΤΗΘΕΙ)

Το σύστημα Ειδοποίησης Προσοχής Οδηγού (DAA) εμφανίζει τη κατάσταση του επιπέδου κόπωσης του οδηγού και απρόσεκτες πρακτικές οδήγησης.

Ρύθμιση και ενεργοποίηση συστήματος

Ρύθμιση συστήματος

- Το σύστημα Ειδοποίησης Προσοχής Οδηγού είναι ρυθμισμένο στη θέση OFF, όταν σας παραδίδεται το αυτοκίνητο από το εργοστάσιο.
- Για να ενεργοποιήσετε το σύστημα Ειδοποίησης Προσοχής Οδηγού, ενεργοποιήστε τον κινητήρα και μετά επιλέξτε 'Ρυθμίσεις Χρήστη → Driving Assist → Driver Attention Alert → Normal/Early' στην οθόνη LCD.

- Ο οδηγός μπορεί να επιλέξει τη λειτουργία συστήματος Ειδοποίησης Προσοχής Οδηγού.
 - Off : Το σύστημα Ειδοποίησης Προσοχής Οδηγού απενεργοποιείται.
 - Normal : Το σύστημα Ειδοποίησης Προσοχής Οδηγού ειδοποιεί τον οδηγό για το επίπεδο κόπωσης του ή για απρόσεκτες πρακτικές οδήγησης.
 - Early : Το σύστημα Ειδοποίησης Προσοχής Οδηγού ειδοποιεί τον οδηγό για το επίπεδο κόπωσης του ή για απρόσεκτες πρακτικές οδήγησης, γρηγορότερα από τη λειτουργία Normal.
- Η ρύθμιση του συστήματος Ειδοποίησης Προσοχής Οδηγού, θα παραμείνει, όπως έχει επιλεγεί, όταν επανεκκινήσετε τον κινητήρα.

Εμφάνιση του επιπέδου προσοχής του οδηγού

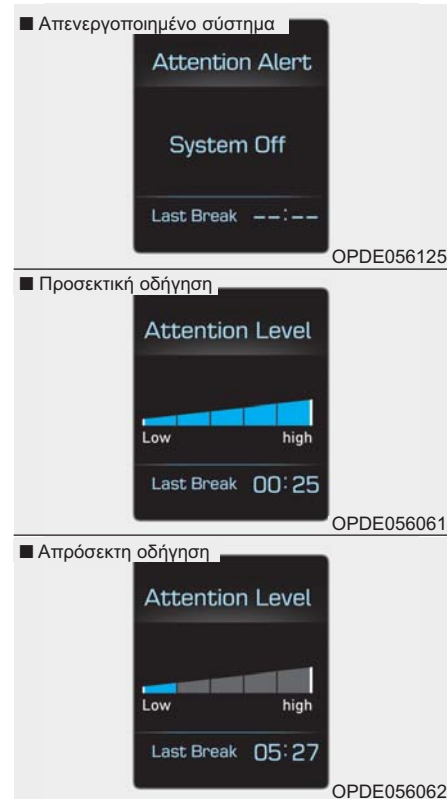



- Ο οδηγός μπορεί να ελέγχει τις οδηγικές συνθήκες στην οθόνη LCD.

Η οθόνη DAA θα εμφανιστεί όταν επιλέξετε τη λειτουργία ASSIST () στην οθόνη LCD, όταν ενεργοποιηθεί το σύστημα. **(Για περισσότερες πληροφορίες, ανατρέξτε στο "Λειτουργίες Οθόνης LCD" στο κεφάλαιο 3.)**

- Το επίπεδο προσοχής του οδηγού εμφανίζεται σε κλίμακα 1 έως 5. Όσο πιο χαμηλό είναι το νούμερο, τόσο πιο απρόσεκτος είναι ο οδηγός.
- Το νούμερο μειώνεται όταν ο οδηγός δε κάνει διάλλειμα για μεγάλο χρονικό διάστημα.
- Το νούμερο αυξάνεται όταν ο οδηγός οδηγεί προσεκτικά για ένα χρονικό διάστημα.
- Όταν ο οδηγός ενεργοποιεί το σύστημα, ενώ οδηγεί, το σύστημα εμφανίζει το μήνυμα 'Last Break time' και το επίπεδο.

Κάντε ένα διάλλειμα



- Το μήνυμα "Consider taking a break" εμφανίζεται στην οθόνη LCD και ηχεί μια προειδοποίηση ώστε να προτείνει στον οδηγό να κάνει ένα διάλλειμα, όταν το επίπεδο προσοχής του οδηγού είναι κάτω από το 1.
- Το σύστημα Ειδοποίησης Προσοχής Οδηγού δεν προτείνει στον οδηγό να κάνει διάλλειμα, όταν ο συνολικός χρόνος οδήγησης είναι κάτω από 10 λεπτά.

Επαναρύθμιση του συστήματος

- Ο χρόνος του τελευταίου διαλλείματος είναι ρυθμισμένος στο 00:00 και το επίπεδο προσοχής του οδηγού είναι ρυθμισμένο στο 5 (πολύ προσεκτικός) όταν ο οδηγό κάνει επαναρύθμιση του συστήματος Ειδοποίησης Προσοχής Οδηγού.
- Το σύστημα Ειδοποίησης Προσοχής Οδηγού κάνει επαναρύθμιση τον τελευταίο χρόνο διαλλείματος σε 00:00 και την προσοχή οδηγού στο επίπεδο 5 στις ακόλουθες περιπτώσεις
 - Ο κινητήρας απενεργοποιείται.
 - Ο οδηγός λύνει τη ζώνη του και μετά ανοίγει τη πόρτα του οδηγού.
 - Ο κινητήρας είναι αδρανής συνεχόμενα για περισσότερο από 10 λεπτά.
- Το σύστημα Ειδοποίησης Προσοχής Οδηγού λειτουργεί ξανά, όταν ο οδηγός ξαναξεκινά την οδήγηση.



Οδηγώντας το αυτοκίνητό σας

Αναμονή συστήματος



Το σύστημα Ειδοποίησης Προσοχής Οδηγού μπαίνει την κατάσταση έτοιμο (ready) και εμφανίζει την οθόνη 'Standby' στις παρακάτω περιπτώσεις.

- Η κάμερα δεν ανιχνεύει τις γραμμές.
- Η ταχύτητα οδήγησης παραμένει κάτω από 60 χλμ/ώρα (40 mph) ή πάνω από 200 χλμ/ώρα (125 mph).

Βλάβη συστήματος

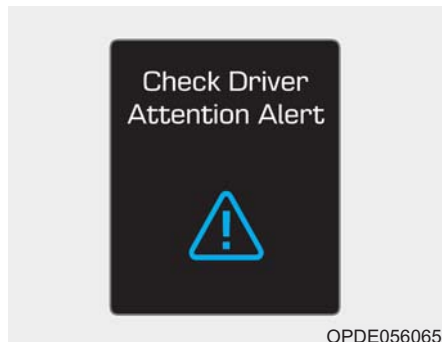

Έλεγχος Συστήματος Ειδοποίησης Προσοχής Οδηγού

Όταν εμφανιστεί το προειδοποιητικό μήνυμα "Check Driver Attention Alert", το σύστημα δε λειτουργεί σωστά. Σε αυτή τη περίπτωση, σας συνιστούμε να ελέγξετε το αυτοκίνητό σας σε έναν Εξουσιοδοτημένο Επισκευαστή HYUNDAI.

ΠΡΟΕΙΔΟΠΟΙΗΣΗ

- Το σύστημα Ειδοποίησης Προσοχής Οδηγού δεν είναι υποκατάστατο για τις ασφαλείς πρακτικές οδήγησης, αλλά μια λειτουργία διευκόλυνσης. Είναι ευθύνη του οδηγού να οδηγεί προσεκτικά για να αποφύγει απρόοπτες και ξαφνικές περιπτώσεις. Πρέπει να προσέχετε τις συνθήκες του δρόμου συνεχώς.
- Το σύστημα μπορεί να προτείνει να κάνετε ένα διάλειμα, σύμφωνα με το μοτίβο οδήγησης ή τις συνθήκες του οδηγού ακόμα και αν ο οδηγός δεν αισθάνεται κόπωση.
- Ο οδηγός που αισθάνεται κόπωση, πρέπει να κάνει διάλειμα, ακόμα και αν δεν υπάρχει πρόταση για διάλειμα από το σύστημα Ειδοποίησης Προσοχής Οδηγού.



ΣΗΜΕΙΩΣΗ

Το σύστημα Ειδοποίησης Προσοχής Οδηγού χρησιμοποιεί τον αισθητήρα κάμερας στο μπροστά παρμπρίζ για τη λειτουργία του. Για να διατηρήσετε τον αισθητήρα κάμερας στην καλύτερη κατάσταση, πρέπει να προσέξετε τα ακόλουθα:

- ΠΟΤΕ μην εγκαταστήσετε αξεσουάρ ή αυτοκόλλητα στο μπροστά παρμπρίζ, ούτε να βάλετε φιμέ στο μπροστά παρμπρίζ.
- ΠΟΤΕ μη τοποθετήσετε ανακλαστικά αντικείμενα (πχ λευκό χαρτί, καθρέφτη) πάνω από το ταμπλό. Οποιαδήποτε ανάκλαση γωτός μπορεί να προκαλέσει βλάβη στο σύστημα Ειδοποίησης Προσοχής Οδηγού.
- Να είστε προσεκτικοί για να διατηρήσετε την κάμερα έξω από νερό.
- ΠΟΤΕ μην αποσυναρμολογήσετε αυθαίρετα τα εξαρτήματα της κάμερας ούτε να κάνετε κάποια σύγκρουση στο συγκρότημα κάμερας.

! ΠΡΟΣΟΧΗ

Το σύστημα Ειδοποίησης Προσοχής Οδηγού μπορεί να μη λειτουργήσει κανονικά με περιορισμένη ειδοποίηση στις παρακάτω περιπτώσεις.

- Η απόδοση ανίχνευσης λωρίδων είναι περιορισμένη. (Για περισσότερες πληροφορίες ανατρέξτε στο "Σύστημα Υποβοήθησης Παραμονής στη Λωρίδα (LKAS)" σε αυτό το κεφάλαιο.)
 - Το αυτοκίνητο οδηγείται βίαια ή στρίβει απότομα για αποφυγή εμποδίων (πχ κατασκευαστική περιοχή, άλλα αυτοκίνητα πεσμένα αντικείμενα κακής ποιότητας οδόστρωμα).
 - Η εμπρόσθια δυνατότητα οδήγησης του αυτοκινήτου υπονομεύεται πολύ (πιθανόν εξαιτίας μεγάλης ποικιλίας στις πιέσεις ελαστικών, ανόμοια φθορά ελαστικών, ευθυγράμμιση προς τα μέσα/έξω.)
- (Συνεχίζεται)

(Συνεχίζεται)

- Το αυτοκίνητο κινείται σε δρόμο με στροφές.
- Το αυτοκίνητο κινείται σε μια περιοχή με αέρα.
- Το αυτοκίνητο ελέγχεται από τα ακόλουθα συστήματα οδηγικής υποβοήθησης:
 - Σύστημα Υποβοήθησης Παραμονής σε Λωρίδα (LKAS)
 - Σύστημα Αυτόνομης Έκτακτης Πέδησης (AEB)
 - Σύστημα Έξυπνου Cruise Control (SCC)

! ΠΡΟΣΟΧΗ

Αν λειτουργεί το ηχοσύστημα σε μεγάλη ένταση, μπορεί να αντισταθμίσει τους προειδοποιητικούς ήχους του Συστήματος Ειδοποίησης Προσοχής Οδηγού.

Οδηγώντας το αυτοκίνητό σας

ΣΥΣΤΗΜΑ ΕΛΕΓΧΟΥ ΟΡΙΟΥ ΤΑΧΥΤΗΤΑΣ (ΑΝ ΕΧΕΙ ΤΟΠΟΘΕΤΗΘΕΙ)

Λειτουργία συστήματος ελέγχου ταχύτητας

Μπορείτε να ρυθμίσετε το όριο ταχύτητας όταν θέλετε να οδηγήσετε χωρίς να ξεπεράσετε μία ορισμένη ταχύτητα.

Αν οδηγείτε πάνω από την καταχωρημένη ταχύτητα, το σύστημα προειδοποίησης λειτουργεί (θα αναβοσβήνει η ένδειξη set speed limit και θα ηχηθεί ένα καμπανάκι) μέχρι η ταχύτητα του αυτοκινήτου επανέλθει κάτω από το όριο ταχύτητας.

i Πληροφορία

Όταν ο έλεγχος ορίου ταχύτητας είναι σε λειτουργία, τότε δε μπορεί να ενεργοποιηθεί το σύστημα cruise control.

Διακόπτης ελέγχου ορίου ταχύτητας



OPDE056114

MODE : Αλλάζει λειτουργία μεταξύ των συστημάτων cruise control και ελέγχου ταχύτητας.

System off → Cruise Control/Smart Cruise Control

↑ Speed Limit Control ←

RES+: Επαναφέρει ή αυξάνει την ταχύτητα του συστήματος ελέγχου ταχύτητας.

SET-: Θέτει ή μειώνει την ταχύτητα του συστήματος ελέγχου ταχύτητας.

O: Ακυρώνει τη ρύθμιση ορίου ταχύτητας.

Για ρύθμιση ορίου ταχύτητας



OPDE056115

1. Πιέστε το πλήκτρο **MODE** για να ενεργοποιήσετε το σύστημα. Η ενδεικτική λυχνία ελέγχου ταχύτητας στο ταμπλό οργάνων θα ανάψει.

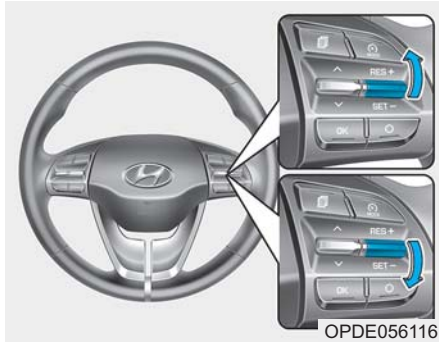

2. Πιέστε κάτω τον μοχλό (SET-).
3. • Πιέστε τον μοχλό πάνω (RES+) ή κάτω (SET-), και απελευθερώστε τον στην επιθυμητή ταχύτητα.
 - Πιέστε τον μοχλό πάνω (RES+) ή κάτω (SET-) και κρατήστε τον. Η ταχύτητα θα αυξηθεί/μειωθεί κατά 5 χλμ/ώρα.

Το ρυθμισμένο όριο ταχύτητας θα εμφανιστεί στο ταμπλό οργάνων.

Αν θέλετε να οδηγήσετε πάνω από τη ρυθμισμένη ταχύτητα όταν πατάτε το πεντάλ γκαζιού λιγότερο από περίπου 50%, η ταχύτητα του αυτοκινήτου θα παραμείνει εντός του ορίου ταχύτητας.

Όμως, αν πιέσετε το πεντάλ γκαζιού περισσότερο από περίπου 70%, μπορείτε να οδηγήσετε πάνω από το όριο ταχύτητας. Έπειτα, το ρυθμισμένο όριο ταχύτητας θα αναβοσβήνει και το καμπανάκι θα ηχήσει ώσπου να επιστρέψετε την ταχύτητα του αυτοκινήτου στο όριο ταχύτητας.

Για να απενεργοποιήσετε τον έλεγχο ορίου ταχύτητας, κάντε ένα από τα επόμενα:

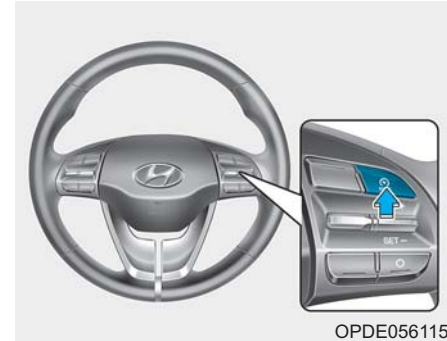

- Πιέστε το πλήκτρο  .
- Αν πιέσετε το πλήκτρο O (ακύρωση) μια φορά, η ρύθμιση ορίου ταχύτητας θα ακυρωθεί, αλλά δε θα απενεργοποιήσει το σύστημα. Αν θέλετε να επαναφέρετε το όριο ταχύτητας, πιέστε το διακόπτη +RES ή SET- στο τιμόνι, στην επιθυμητή ταχύτητα.



Οδηγώντας το αυτοκίνητό σας

ΣΥΣΤΗΜΑ CRUISE CONTROL (ΑΝ ΕΧΕΙ ΤΟΠΟΘΕΤΗΘΕΙ)

Λειτουργία Cruise Control



1. Ένδειξη CRUISE
2. Ένδειξη SET

Το σύστημα cruise control σας επιτρέπει να οδηγείτε με ταχύτητα πάνω από 30 χλμ/ώρα (20 μίλια/ώρα) χωρίς να πατάτε το πεντάλ γκαζιού.

⚠ ΠΡΟΕΙΔΟΠΟΙΗΣΗ

Πάρτε τις παρακάτω προφυλάξεις:

- Να ρυθμίζετε πάντα την ταχύτητα του αυτοκινήτου, σύμφωνα με τα όρια ταχύτητας της χώρας σας.
- Αν το Cruise Control έχει μείνει ανοικτό, (η ενδεικτική λυχνία στο ταμπλό οργάνων ανάβει) το Cruise Control μπορεί να ενεργοποιηθεί ακούσια. Κρατήστε το σύστημα Cruise Control απενεργοποιημένο (Η ενδεικτική λυχνία CRUISE είναι στη θέση OFF) όταν το Cruise Control δεν χρησιμοποιείται, για να αποφύγετε ακούσια ρύθμιση μιας ταχύτητας.
- Χρησιμοποιείτε το σύστημα Cruise Control μόνο όταν ταξιδεύετε σε μεγάλους αυτοκινητόδρομους με καλό καιρό.
- Μη χρησιμοποιείτε το Cruise Control όταν δεν είναι ασφαλές να διατηρείτε το αυτοκίνητο με μια σταθερή ταχύτητα:

(Συνεχίζεται)

(Συνεχίζεται)

- Όταν οδηγείτε σε έντονη κυκλοφορία ή όταν οι κυκλοφοριακές συνθήκες δυσχεραίνουν την οδήγηση με συνεχή ταχύτητα
- Όταν οδηγείτε σε βρεγμένους, παγωμένους ή καλυμμένους με χιόνι δρόμους
- Όταν οδηγείτε σε ανηφόρες ή σε δρόμους με αέρα
- Όταν οδηγείτε σε περιοχές με πολύ αέρα
- Μη χρησιμοποιείτε το cruise control όταν ρυμουλκείτε ένα τρέιλερ.

ΣΗΜΕΙΩΣΗ

Κατά τη διάρκεια της οδήγησης με cruise-speed με μηχανικό κιβώτιο, μη βάλετε τη νεκρά χωρίς να πατήσετε πεντάλ συμπλέκτη, αφού ο κινητήρας θα έχει παραπάνω στροφές. Αν συμβεί αυτό, πιέστε το πεντάλ συμπλέκτη ή πιέστε το πλήκτρο cruise control ON / OFF.



i Πληροφορία

- Κατά τη διάρκεια της κανονικής λειτουργίας cruise control, όταν ο διακόπτης SET ενεργοποιείται/απενεργοποιείται αφού εφαρμόσετε τα φρένα, το cruise control θα ενεργοποιηθεί μετά από περίπου 3 δευτερόλεπτα. Αυτή η καθυστέρηση είναι φυσιολογική.
- Πριν ενεργοποιήσετε το cruise control, το σύστημα θα ελέγξει για να επιβεβαιώσει ότι ο διακόπτης φρένων λειτουργεί κανονικά. Πιέστε το πεντάλ φρένων, τουλάχιστον μια φορά, αφού γυρίσετε το διακόπτη ανάφλεξης στη θέση ON ή εκκινήσετε τον κινητήρα.

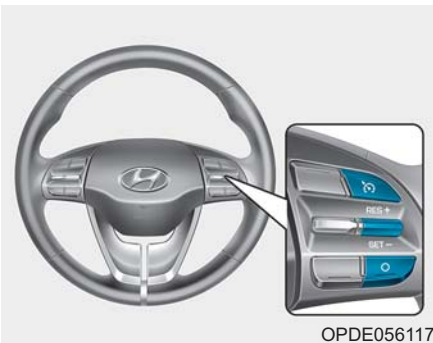

OPDE056117

Διακόπτης Cruise control

O : Ακυρώνει τη λειτουργία cruise control.

 : Ενεργοποιεί/Απενεργοποιεί το σύστημα cruise control.

RES+: Συνεχίζει ή αυξάνει τη ταχύτητα του cruise control.

SET-: Ρυθμίζει ή μειώνει τη ταχύτητα του cruise control.

i Πληροφορία



OPDE056115

Πρώτα, αλλάζτε τη λειτουργία σε Cruise Control, πιέζοντας το πλήκτρο  αν έχει τοποθετηθεί με Σύστημα Ελέγχου Ορίου Ταχύτητας.

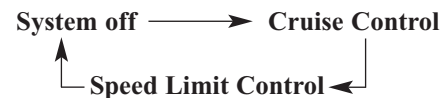

Η λειτουργία αλλάζει, όπως παρακάτω, όποτε πιέζετε το πλήκτρο .

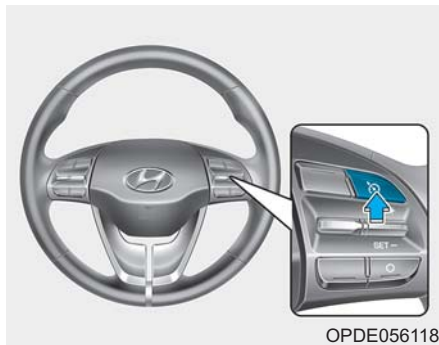

Οδηγώντας το αυτοκίνητό σας

Για ρύθμιση ταχύτητας Cruise Control



1. Πιέστε το πλήκτρο  στο τιμόνι για να ενεργοποιήσετε το σύστημα. Η ένδειξη  θα ανάψει.
2. Επιταχύνετε στην επιθυμητή ταχύτητα, η οποία πρέπει να είναι μεγαλύτερη από 30 χλμ/ώρα (20 μίλια/ώρα).

i Πληροφορία - Μηχανικό κιβώτιο

Για αυτοκίνητα με μηχανικό κιβώτιο, πρέπει να πιέσετε το πεντάλ φρένων τουλάχιστον μια φορά για να ρυθμίσετε το cruise control αφού εκκινήσετε τον κινητήρα.

5-126



3. Πιέστε το διακόπτη (SET-), και απελευθερώστε τον. Η ενδεικτική λυχνία SET ίθα ανάψει.
4. Απελευθερώστε το πεντάλ γκαζιού.

i Πληροφορία

Το αυτοκίνητο μπορεί να επιβραδύνει ή να επιταχύνει λίγο, ενώ κινήστε σε μια ανηφόρα ή κατηφόρα, αντίστοιχα.

Για να αυξήσετε την ταχύτητα Cruise Control



- Σπρώξτε το διακόπτη (RES+) πάνω και κρατήστε τον ενώ παρακολουθείτε την ταχύτητα SET στο ταμπλό οργάνων. Απελευθερώστε τον μοχλό όταν εμφανίζεται η επιθυμητή ταχύτητα και το αυτοκίνητο θα επιταχύνει σε αυτή τη ταχύτητα.



- Σπρώξτε τον μοχλό (RES+) και απελευθερώστε τον αμέσως. Η ταχύτητα θα αυξάνεται κατά 2 χλμ/ώρα (1.2 μίλια/ώρα) κάθε φορά που χρησιμοποιείτε τον μοχλό με αυτόν τον τρόπο.
- οχλό με αυτόν τον τρόπο.
- Πιέστε το πεντάλ γκαζιού. Όταν το αυτοκίνητο επιτύχει την επιθυμητή ταχύτητα, πιέστε τον μοχλό κάτω (SET-).

Για να μειώσετε την ταχύτητα Cruise Control



- Σπρώξτε το μοχλό κάτω (SET-) και κρατήστε τον. Το αυτοκίνητο σας θα επιβραδύνει σταδιακά. Απελευθερώστε τον μοχλό στην ταχύτητα που θέλετε να διατηρήσετε.
- Σπρώξτε το μοχλό κάτω (SET-) και απελευθερώστε τον αμέσως. Η ταχύτητα θα μειώνεται κατά 2 χλμ/ώρα (1.2 μίλια/ώρα) κάθε φορά που χρησιμοποιείτε τον μοχλό με αυτόν τον τρόπο.
- Πιέστε ελαφρά το πεντάλ φρένου. Όταν το αυτοκίνητο επιτύχει την επιθυμητή ταχύτητα, πιέστε κάτω τον μοχλό (SET-).

Για να επιταχύνετε προσωρινά με ενεργοποιημένο το Cruise Control

Πιέστε το πεντάλ γκαζιού. Όταν πάρετε το πόδι σας από το γκάζι, το αυτοκίνητο θα επιστρέψει στην προηγούμενη ρυθμισμένη ταχύτητα. Αν πιέσετε κάτω τον μοχλό (SET-) στην αυξημένη ταχύτητα, το Cruise Control θα διατηρήσει την αυξημένη ταχύτητα.





Οδηγώντας το αυτοκίνητό σας

Το Cruise Control θα ακυρωθεί όταν:

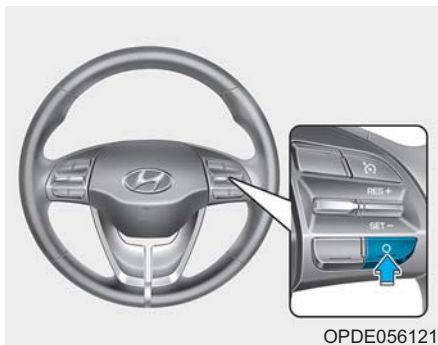

- Πιέσετε το πεντάλ φρένων.
- Πιέσετε τον συμπλέκτη. (για αυτοκίνητο με μηχανικό κιβώτιο ταχυτήτων)
- Πιέσετε το πλήκτρο O button που βρίσκεται στο τιμόνι.
- Πιέζοντας το πλήκτρο . Η ένδειξη και η ένδειξη SET θα σβήσουν.
- Πιέζοντας το πλήκτρο . Η ένδειξη και η ένδειξη SET θα σβήσουν. (αν έχει τοποθετηθεί με Έλεγχο Ορίου Ταχύτητας)

- Μετακινήσετε τον επιλογέα ταχυτήτων στη θέση N (Neutral). (για αυτοκίνητο με αυτόματο κιβώτιο ταχυτήτων/κιβώτιο διπλού συμπλέκτη)
- Μειώσετε την ταχύτητα του αυτοκινήτου κάτω από περίπου 30 χλμ/ώρα (20 mph).
- Λειτουργεί το ESC (Ηλεκτρικό Πρόγραμμα Ευστάθειας).
- Αν κατεβάσετε στη 2η ταχύτητα στη λειτουργία χειροκίνητης αλλαγής. (για αυτόματο κιβώτιο/κιβώτιο διπλού συμπλέκτη)

Πληροφορία

Καθεμία από αυτές τις ενέργειες θα ακυρώσει τη λειτουργία του Cruise Control (η ενδεικτική λυχνία SET στο ταμπλό οργάνων θα σβήσει), αλλά μόνο αν πατήσετε το πλήκτρο θα σβήσει το σύστημα.

Αν επιθυμείτε να επαναφέρετε τη λειτουργία Cruise Control πιέστε το μοχλό (RES+) που βρίσκεται στο τιμόνι σας. Θα επανέλθετε στη προηγούμενη καταχωρημένη ταχύτητα εκτός αν το σύστημα έχει σβήσει με το πλήκτρο .

Για να επαναφέρετε την ταχύτητα οδήγησης





Πιέστε το μοχλό πάνω (RES+). Αν η ταχύτητα του αυτοκινήτου είναι μεγαλύτερη από 30 χλμ/ώρα (20 μίλια/ώρα), το αυτοκίνητο θα επαναφέρει την ρυθμισμένη ταχύτητα.

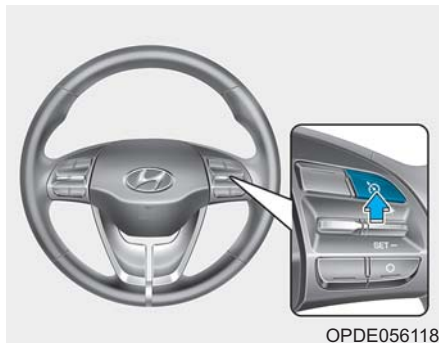

Για να απενεργοποιήσετε το Cruise Control



- Πιέστε το πλήκτρο  (η ένδειξη  θα σβήσει).
- Πιέστε το πλήκτρο  (Η ένδειξη cruise i θα σβήσει.). (αν έχει τοποθετηθεί με Έλεγχο Ορίου Ταχύτητας)
 - Με το Cruise Control ενεργοποιημένο, αν πιέσετε το πλήκτρο μια φορά θα απενεργοποιήσει το Cruise Control και θα ενεργοποιήσει τον Έλεγχο Ορίου Ταχύτητας.
 - Με το Cruise Control απενεργοποιημένο και τον Έλεγχο Ορίου Ταχύτητας ενεργοποιημένο, αν πιέσετε το πλήκτρο, θα απενεργοποιηθούν και τα δύο συστήματα.

Πληροφορία

Η λειτουργία αλλάζει, όπως παρακάτω, αν πιέσετε το πλήκτρο .

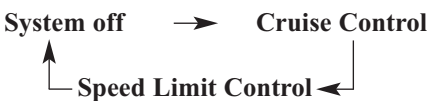

Οδηγώντας το αυτοκίνητό σας

ΣΥΣΤΗΜΑ ΠΡΟΗΓΜΕΝΗΣ ΤΕΧΝΟΛΟΓΙΑΣ CRUISE CONTROL (ΑΝ ΕΧΕΙ ΤΟΠΟΘΕΤΗΘΕΙ)

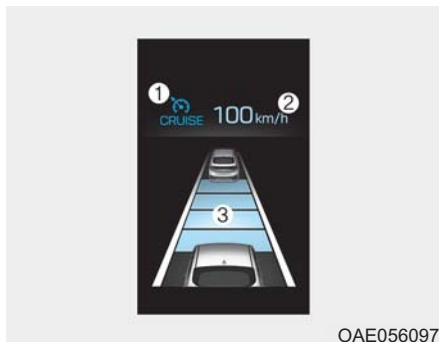

OAE056097

- ① Ένδειξη Cruise
- ② Ρύθμιση ταχύτητας
- ③ Απόσταση αυτοκινήτου με αυτοκίνητο

Για να δείτε την οθόνη SCC στην οθόνη LCD στο ταμπλό οργάνων, επιλέξτε λειτουργία ASSIST (). Για περισσότερες πληροφορίες, ανατρέξτε στο “Λειτουργίες Οθόνης LCD” σε κεφάλαιο 3.

Το Σύστημα Προηγμένης Τεχνολογίας Cruise Control, σας επιτρέπει να προγραμματίσετε το αυτοκίνητό σας να διατηρεί σταθερή ταχύτητα και ελάχιστη απόσταση με το προπορευόμενο αυτοκίνητο.

Το Σύστημα Προηγμένης Τεχνολογίας Cruise Control θα προσαρμόσει αυτόματα την ταχύτητα του αυτοκινήτου σας για να διατηρήσει τη προγραμματισμένη ταχύτητα και την απόσταση από το προπορευόμενο αυτοκίνητο, χωρίς να χρειάζεται να πιέσετε το πεντάλ γκαζιού ή το πεντάλ φρένων.

ΠΡΟΕΙΔΟΠΟΙΗΣΗ



Για την ασφάλειά σας, παρακαλούμε να διαβάσετε το εγχειρίδιο χρήστη, πριν χρησιμοποιήσετε το Σύστημα Προηγμένης Τεχνολογίας Cruise Control.

ΠΡΟΕΙΔΟΠΟΙΗΣΗ

Το σύστημα Προηγμένης Τεχνολογίας Cruise Control δεν είναι υποκατάστατο των ασφαλών πρακτικών οδήγησης, αλλά μια λειτουργία διευκόλυνσης. Είναι ευθύνη του οδηγού να ελέγχει την ταχύτητα και την απόσταση από το προπορευόμενο αυτοκίνητο.

ΠΡΟΕΙΔΟΠΟΙΗΣΗ

Πάρτε τις παρακάτω προφυλάξεις:

- Να ρυθμίζετε πάντα την ταχύτητα του αυτοκινήτου σας, σύμφωνα με τα όρια ταχύτητας της χώρας σας.
- Αν το Έξυπνο Cruise Control έχει μείνει ανοικτό, (η ενδεικτική λυχνία () CRUISE) στο ταμπλό οργάνων ανάβει) το Έξυπνο Cruise Control μπορεί να ενεργοποιηθεί ακούσια. Κρατήστε το σύστημα Cruise Control απενεργοποιημένο (Η ενδεικτική λυχνία () CRUISE) είναι στη θέση OFF) όταν το Έξυπνο Cruise Control δεν χρησιμοποιείται, για να αποφύγετε ακούσια ρύθμιση μιας ταχύτητας.
- Χρησιμοποιείτε το σύστημα Έξυπνου Cruise Control μόνο όταν ταξιδεύετε σε μεγάλους αυτοκινητόδρομους με καλό καιρό.
- Μη χρησιμοποιείτε το Έξυπνο Cruise Control όταν δεν είναι (Συνεχίζεται)



(Συνεχίζεται)

ασφαλές να διατηρείτε το αυτοκίνητο με μια σταθερή ταχύτητα:

- Όταν οδηγείτε σε έντονη κυκλοφορία ή όταν οι κυκλοφοριακές συνθήκες δυσχεραίνουν την οδήγηση με συνεχή ταχύτητα
- Όταν οδηγείτε σε βρεγμένους, παγωμένους ή καλυμμένους με χιόνι δρόμους
- Όταν οδηγείτε σε κατηφόρες ή ανηφόρες
- Όταν οδηγείτε σε περιοχές με πολύ αέρα
- Όταν οδηγείτε σε χώρους στάθμευσης
- Όταν οδηγείτε κοντά σε φράγματα συγκρούσεων
- Όταν οδηγείτε σε απότομη στροφή
- Όταν οδηγείτε με περιορισμένη ορατότητα (εξαιτίας κακού καιρού, όπως ομίχλη, χιόνι, βροχή ή αμμοθύελλα)
- Όταν η ικανότητα αίσθησης του αυτοκινήτου μειώνεται εξαιτίας τροποποιήσεων, με αποτέλεσμα να υπάρχει διαφορά επιπέδου του μπροστά με του πίσω μέρους του αυτοκινήτου.

Ύ Διακόπτης Ύξυπνου Cruise Control

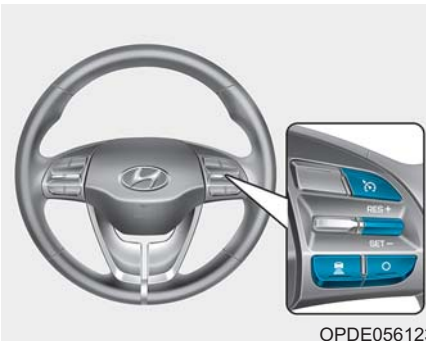

OPDE056123

○ : Ακυρώνει τη λειτουργία cruise control.

: Ενεργοποιεί/Απενεργοποιεί το σύστημα cruise control.

RES+ : Συνεχίζει ή αυξάνει τη ταχύτητα του cruise control.

SET- : Ρυθμίζει ή μειώνει τη ταχύτητα του cruise control.

: Ρυθμίζει την απόσταση αυτοκινήτου με αυτοκίνητο.



OPDE056115

i Πληροφορία

Πρώτα, αλλάξτε τη λειτουργία σε Ύξυπνο Cruise Control, πιέζοντας το πλήκτρο MODE αν έχει τοποθετηθεί με Σύστημα Ελέγχου Ορίου Ταχύτητας.

Η λειτουργία αλλάζει, όπως παρακάτω, όποτε πιέσετε το πλήκτρο MODE.

System off → Smart Cruise Control

↑ Speed Limit Control ↓

5

Οδηγώντας το αυτοκίνητό σας





Οδηγώντας το αυτοκίνητό σας

Ταχύτητα Έξυπνου Cruise Control

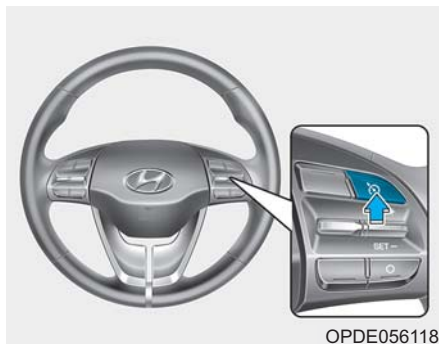
Για ρύθμιση ταχύτητας Έξυπνου Cruise Control



OPDE056118

1. Πιέστε το πλήκτρο  στο τιμόνι για να ενεργοποιήσετε το σύστημα. Η ένδειξη ( CRUISE) ανάβει.
2. Επιταχύνετε στην επιθυμητή ταχύτητα.

Η ταχύτητα του Έξυπνου Cruise Control μπορεί να ρυθμιστεί με τον εξής τρόπο:

- 30 χλμ/ώρα~180 χλμ/ώρα: όταν δεν υπάρχει προπορευόμενο αυτοκίνητο
- 0 χλμ/ώρα~180 χλμ/ώρα: όταν υπάρχει προπορευόμενο αυτοκίνητο.

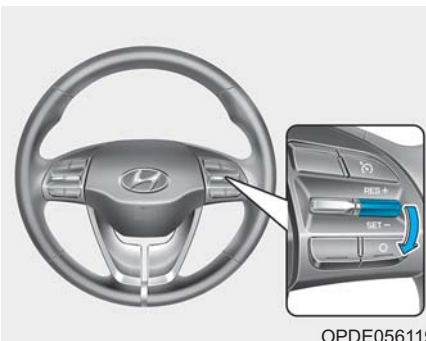

OPDE056119

3. Πιέστε το διακόπτη (SET-) κάτω. Η ρύθμιση ταχύτητας και η Απόσταση Αυτοκινήτου με αυτοκίνητο στην οθόνη LCD θα ανάψει.
4. Απελευθερώστε το πεντάλ γκαζιού. Η επιθυμητή ταχύτητα θα διατηρηθεί αυτόματα.

Αν υπάρχει προπορευόμενο αυτοκίνητο, η ταχύτητα μπορεί να μειωθεί για να διατηρήσετε την απόσταση με το προπορευόμενο αυτοκίνητο.

Σε μια απότομη κλίση, το αυτοκίνητο μπορεί να επιβραδύνει ή να επιταχύνει ελαφρώς, ενώ πηγαίνει προς τα πάνω ή προς τα κάτω.

Πληροφορία

Το αυτοκίνητο μπορεί να επιβραδύνει ή να επιταχύνει λίγο, ενώ κινήστε σε μια ανηφόρα ή κατηφόρα, αντίστοιχα.



Για να αυξήσετε τη ταχύτητα Έξυπνου Cruise Control

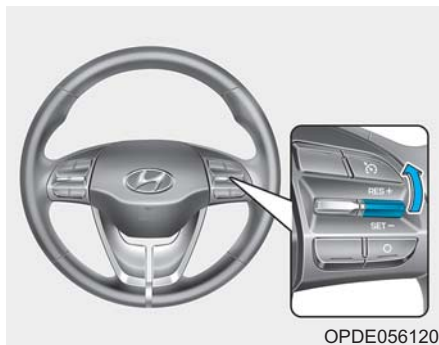

OPDE056120

Ακολουθήστε μια από αυτές τις διαδικασίες:

- Σπρώξτε το διακόπτη (RES+) πάνω και απελευθερώστε τον αμέσως. Η ταχύτητα πλοήγησης θα αυξηθεί κατά 1 χλμ/ώρα κάθε φορά που κινείται το μοχλό προς τα πάνω με αυτό τον τρόπο.
- Σπρώξτε το διακόπτη (RES+) πάνω και κρατήστε τον. Η ρύθμιση ταχύτητας του αυτοκινήτου σας θα αυξηθεί κατά 10 χλμ/ώρα. Απελευθερώστε τον μοχλό στην επιθυμητή ταχύτητα.
- Μπορείτε να ρυθμίσετε την ταχύτητα σε 180 χλμ/ώρα.

ΠΡΟΣΟΧΗ

Ελέγξτε την οδηγική κατάσταση πριν χρησιμοποιήσετε το μοχλό. Η ταχύτητα οδήγησης αυξάνεται απότομα, όταν σπρώχνετε πάνω και κρατάτε το διακόπτη.

Για να μειώσετε τη ταχύτητα Έξυπνου Cruise Control set



OPDE056119

Ακολουθήστε μια από αυτές τις διαδικασίες:

- Σπρώξτε το διακόπτη (SET-) κάτω και απελευθερώστε τον αμέσως. Η ταχύτητα πλοήγησης θα μειωθεί κατά 1 χλμ/ώρα κάθε φορά που κινείται το μοχλό προς τα κάτω με αυτό τον τρόπο.
- Σπρώξτε το διακόπτη (SET-) κάτω και κρατήστε τον. Η ρύθμιση ταχύτητας του αυτοκινήτου σας θα μειωθεί κατά 10 χλμ/ώρα. Απελευθερώστε τον μοχλό στην επιθυμητή ταχύτητα.
- Μπορείτε να ρυθμίσετε την ταχύτητα σε 30 χλμ/ώρα.

5-133

Οδηγώντας το αυτοκίνητό σας

Για να επιταχύνετε προσωρινά με ενεργοποιημένο το Έξυπνο Cruise Control

Αν θέλετε να επιταχύνετε προσωρινά με ενεργοποιημένο το Έξυπνο Cruise Control, πιέστε το πεντάλ φρένων. Η αυξημένη ταχύτητα δε θα παρέμβει στη λειτουργία του Έξυπνου Cruise Control ούτε θα αλλάξει τη ρυθμισμένη ταχύτητα.

Για να επανέλθετε στη ρυθμισμένη ταχύτητα, πάρτε το πόδι από το πεντάλ γκαζιού.

Αν σπρώξετε το διακόπτη (SET-) κάτω, με αυξημένη ταχύτητα, η ταχύτητα πλοήγησης θα ρυθμιστεί ξανά.

i Πληροφορία

Να είστε προσεκτικοί όταν επιταχύνετε προσωρινά, επειδή η ταχύτητα δεν ελέγχεται αυτόματα εκείνη την ώρα, ακόμα και αν υπάρχει προπορευόμενο αυτοκίνητο.

Το Έξυπνο Cruise Control θα ακυρωθεί προσωρινά όταν:



Χειροκίνηση ακύρωση

- Πιέστε το πεντάλ φρένων.
- Πιέστε το πλήκτρο  που βρίσκεται στο τιμόνι.

Το Έξυπνο Cruise Control σβήνει προσωρινά όταν η ένδειξη Ρύθμισης Ταχύτητας και Απόστασης Αυτοκινήτου με Αυτοκίνητο στην οθόνη LCD σβήσει.

Η ένδειξη cruise ( CRUISE) ανάβει συνεχόμενα.

Αυτόματη ακύρωση

- Ανοίγει η πόρτα του οδηγού.
- Ο επιλογέας ταχύτητας αλλάζει στη θέση N (Neutral), R (Reverse) ή P (Park).
- Τραβήξετε το χειρόφρενο.
- Η ταχύτητα του αυτοκινήτου είναι πάνω από 190 χλμ/ώρα.
- Λειτουργεί το ESC, το TCS ή το ABS.
- Απενεργοποιείται το ESC.
- Ο αισθητήρας ή το κάλυμμα είναι βρώμικος, ή μπλοκαρισμένος με ξένη ύλη.
- Το αυτοκίνητο είναι σταματημένο για μια συγκεκριμένη χρονική περίοδο.
- Το αυτοκίνητο σταματάει και ξεκινάει επανειλημμένα για μια μεγάλη χρονική περίοδο.
- Πιέζετε συνεχόμενα το πεντάλ γκαζιού για μια μεγάλη χρονική περίοδο.
- ΤΗ απόδοση κινητήρα δεν είναι κανονική.
- Ο οδηγός ξεκινάει να οδηγεί πιέζοντας τον διακόπτη (RES+) πάνω/ (SET-) κάτω ή πιέζοντας το πεντάλ γκαζιού, αφού το αυτοκίνητο σταματήσει από το Σύστημα Έξυπνου



- Cruise Control χωρίς προπορευόμενο αυτοκίνητο.
- Ο οδηγός ξεκινάει την οδήγηση, σπρώχνοντας το διακόπτη (RES+) πάνω/(SET-) κάτω ή πιέζοντας το πεντάλ γκαζιού, αφού σταματήσει το αυτοκίνητο με ένα αυτοκίνητο σταματημένο αρκετά μπροστά.
 - Το AEB ενεργοποιείται.

Κάθε μια από αυτές τις ενέργειες θα ακυρώσει τη λειτουργία του συστήματος Έξυπνου Cruise Control. Η Ρύθμιση της Ταχύτητας και η Απόσταση Αυτοκινήτου με Αυτοκίνητο θα σβήσει από την οθόνη LCD.

Σε μια κατάσταση όπου το Έξυπνο Cruise Control ακυρώνεται αυτόματα, το Έξυπνο Cruise Control δε θα επανεκκινήσει ακόμα και αν σπρώξετε το μοχλό RES+ ή SET-.

i Πληροφορία

Αν το Έξυπνο Cruise Control ακυρωθεί από άλλο λόγο εκτός από αυτούς που αναφέρθηκαν, σας συνιστούμε να ελέγξετε το σύστημα σε έναν Εξουσιοδοτημένο Επισκευαστή HYUNDAI.

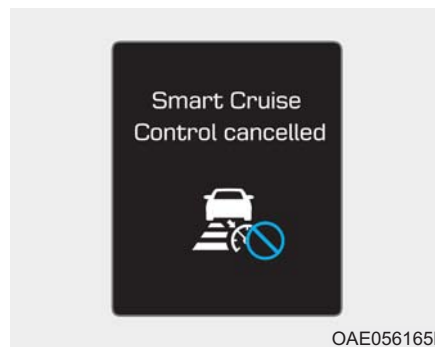

OAE056165L

Ακύρωση Έξυπνου Cruise Control

Αν το σύστημα ακυρωθεί, θα ηχήσει ο προειδοποιητικός ήχος και θα εμφανιστεί ένα μήνυμα για μερικά δευτερόλεπτα.

Πρέπει να ρυθμίσετε τη ταχύτητα του αυτοκινήτου πιέζοντας το πεντάλ γκαζιού ή το πεντάλ φρένου σύμφωνα με τη κατάσταση του δρόμου και την οδηγική κατάσταση.

Να ελέγχετε πάντα τις συνθήκες του δρόμου. Μη βασίζεστε στον προειδοποιητικό ήχο.

Για επαναφορά ρύθμισης ταχύτητας του Έξυπνου Cruise Control

Αν χρησιμοποιηθεί άλλη μέθοδος, εκτός από το διακόπτη, για να ακυρώσετε την ταχύτητα πλήγησης και το σύστημα είναι ακόμα ενεργοποιημένο, η ταχύτητα πλοήγησης θα επανέλθει αυτόματα όταν σπρώξετε τον διακόπτη (RES+) πάνω ή τον διακόπτη (SET-) κάτω.

Αν σπρώξετε το διακόπτη (RES+) πάνω, η ταχύτητα θα επανέλθει στην τελευταία ρυθμισμένη ταχύτητα. Όμως αν η ταχύτητα του αυτοκινήτου πέσει κάτω από 30 χλμ/ώρα, θα επανέλθει όταν υπάρχει αυτοκίνητο μπροστά από το αυτοκίνητο σας.

i Πληροφορία

Να ελέγχετε πάντα τις συνθήκες του δρόμου, όταν σπρώχνετε πάνω τον διακόπτη (RES+) για να επαναφέρετε την ταχύτητα.





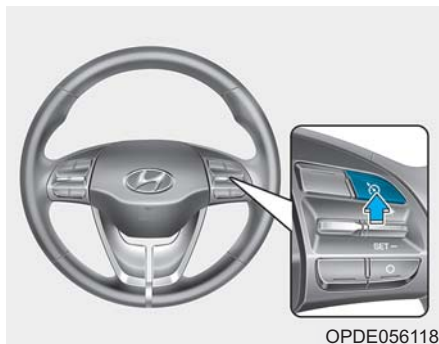

Οδηγώντας το αυτοκίνητό σας

Για να απενεργοποιήσετε το Cruise Control



OPDE056118

- Πιέστε το πλήκτρο  (η ενδεικτική λυχνία cruise ( CRUISE) θα σβήσει).
- Πιέστε το πλήκτρο  (Η ενδεικτική λυχνία ( CRUISE) θα σβήσει). (αν έχει τοποθετηθεί με Έλεγχο Ορίου Ταχύτητας)
 - Με το Έξυπνο Cruise Control ενεργοποιημένο, αν πιέσετε το πλήκτρο μια φορά θα σβήσει το Έξυπνο Cruise Control και θα ενεργοποιήσει τον Έλεγχο Ορίου Ταχύτητας.

- Με το Έξυπνο Cruise Control απενεργοποιημένο και τον Έλεγχο Ορίου Ταχύτητας ενεργοποιημένο, αν πιέσετε το πλήκτρο θα απενεργοποιηθούν και τα δύο συστήματα.

Πληροφορία

Η λειτουργία αλλάζει όπως παρακάτω, **όποτε πιέσετε το πλήκτρο **.

System off → Smart Cruise Control

↑
Speed Limit Control ←

Έξυπνο Cruise Control Απόσταση Αυτοκίνητο από Αυτοκίνητο

Για να ρυθμίσετε την Απόσταση Αυτοκίνητο με Αυτοκίνητο



OPDE056124

Όταν το Σύστημα Έξυπνου Cruise Control είναι ενεργοποιημένο, μπορείτε να ρυθμίσετε και να διατηρήσετε την απόσταση από το προπορευόμενο αυτοκίνητο χωρίς να πατήσετε το πεντάλ γκαζιού ή φρένων.

Κάθε φορά που πιέζετε το πλήκτρο, η απόσταση Αυτοκίνητου με Αυτοκίνητο αλλάζει με τον εξής τρόπο:

Distance 4 → Distance 3 → Distance 2
↑
Distance 1 ←



Για παράδειγμα, αν οδηγείτε με 90 χλμ/ώρα η απόσταση διατηρείτε με τον ακόλουθο τρόπο:

Απόσταση 4 - περίπου 52.5 m
 Απόσταση 3 - περίπου 40 m
 Απόσταση 2 - περίπου 32.5 m
 Απόσταση 1 - περίπου 25 m

i Πληροφορία

Η απόσταση ρυθμίζεται στην τελευταία ρυθμισμένη απόσταση όταν το σύστημα χρησιμοποιείται για πρώτη φορά από την εκκίνηση του κινητήρα.

Όταν η λωρίδα μπροστά είναι άδεια:

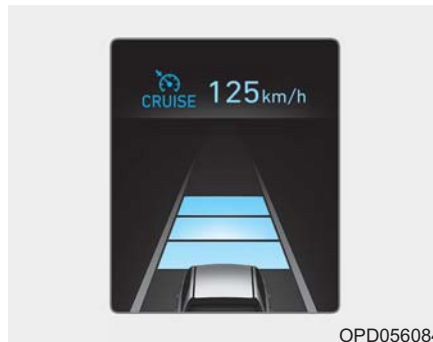

OPD056084

Η ταχύτητα του αυτοκινήτου θα παραμείνει στη ρυθμισμένη ταχύτητα.

Όταν υπάρχει προπορευόμενο αυτοκίνητο στη λωρίδα:



OPD056085/OPD056086/OPD056087/OPD056088

- Η ταχύτητα του αυτοκινήτου σας θα μειωθεί ή θα αυξηθεί για να διατηρήσει την επιλεγμένη απόσταση.
- Αν το προπορευόμενο αυτοκίνητο επιταχύνει, το αυτοκίνητο σας θα ταξιδεύει με σταθερή ταχύτητα πλοήγησης αφού επιταχύνει στη ρυθμισμένη ταχύτητα.

5

Οδηγώντας το αυτοκίνητό σας



Οδηγώντας το αυτοκίνητό σας

⚠️ ΠΡΟΕΙΔΟΠΟΙΗΣΗ



OPD056089

Όταν χρησιμοποιείται το Σύστημα Έξυπνου Cruise Control :

- Ο προειδοποιητικός ήχος ηχεί και η Ένδειξη Απόστασης Αυτοκινήτου με Αυτοκίνητο αναβοσβήνει, αν το αυτοκίνητο δε μπορεί να διατηρήσει την επιλεγμένη απόσταση από το προπορευόμενο αυτοκίνητο.
- Αν το προειδοποιητικό καμπανάκι ηχήσει, πιέστε το πεντάλ φρένων ή χρησιμοποιήστε το τιμόνι για να ρυθμίσετε ενεργά τη ταχύτητα του αυτοκινήτου και την απόσταση με το προπορευόμενο αυτοκίνητο.

(Συνεχίζεται)

(Συνεχίζεται)

- Ακόμα και αν ο προειδοποιητικός ήχος δεν ενεργοποιηθεί, να είστε πάντα προσεκτικοί στις οδηγικές συνθήκες για να αποφύγετε επικίνδυνες καταστάσεις που μπορεί να προκύψουν.
- Αν έχετε το ηχοσύστημα του αυτοκινήτου να λειτουργεί σε με-γάλη ένταση, μπορεί να καλύπτονται οι προειδοποιητικοί ήχοι του συστήματος.

⚠️ ΠΡΟΣΟΧΗ



OPDE056090

Αν το προπορευόμενο αυτοκίνητο (ταχύτητα αυτοκινήτου: λιγότερο από 30χλμ/ώρα) αλλάξει λωρίδα, το προειδοποιητικό καμπανάκι θα ηχήσει και θα εμφανιστεί ένα μήνυμα "Watch for surrounding vehicles" (Προσοχή για αυτοκίνητα στη γύρο περιοχή). Ρυθμίστε τη ταχύτητα του αυτοκινήτου για αυτοκίνητα ή αντικείμενα που μπορεί να εμφανιστούν ξαφνικά μπροστά σας, πιέζοντας το πεντάλ φρένων. Να προσέχετε πάντα τις συνθήκες του δρόμου μπροστά σας.



Σε κυκλοφοριακή συμφόρηση

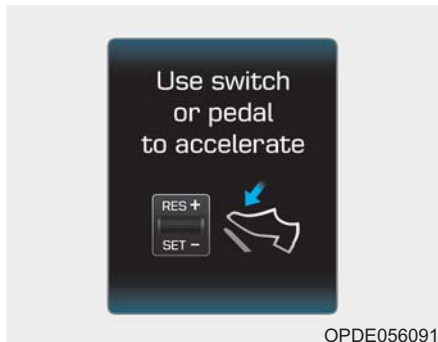

Χρησιμοποιήστε διακόπτη ή πεντάλ για να επιταχύνετε

- Σε κυκλοφοριακή συμφόρηση, το αυτοκίνητό σας θα σταματήσει αν το προπορευόμενο αυτοκίνητο σταματήσει. Επίσης αν το προπορευόμενο αυτοκίνητο ξεκινήσει να κινείται, το αυτοκίνητό σας θα ξεκινήσει ξανά. Όμως αν το αυτοκίνητό σας σταματήσει για περισσότερο από 3 δευτερόλεπτα, πρέπει να πατήσετε το πεντάλ γκαζιού, ή να σπρώξετε προς τα πάνω το μοχλό (RES+) ή προς τα κάτω το μοχλό (SET-) για να ξεκινήσετε να οδηγείτε.

- Αν σπρώξετε τον διακόπτη (RES+ ή SET-) του συστήματος προηγμένης τεχνολογίας cruise control, ενώ λειτουργεί το Auto Hold και το σύστημα προηγμένης τεχνολογίας cruise control, το Auto Hold θα απελευθερωθεί, ανεξάρτητα από τη λειτουργία του πεντάλ γκαζιού και το αυτοκίνητο θα ξεκινήσει να κινείται. Η ένδειξη AUTO HOLD αλλάζει από πράσινο σε λευκό. (αν έχει τοποθετηθεί με EPB (Ηλεκτρικό Χειρόφρενο)).

Αισθητήρας για ανίχνευση απόστασης από το προπορευόμενο αυτοκίνητο



Το Έξυπνο Cruise Control χρησιμοποιεί έναν αισθητήρα για να ανιχνεύει την απόσταση με το προπορευόμενο αυτοκίνητο.



Οδηγώντας το αυτοκίνητό σας

Προειδοποιητικό μήνυμα

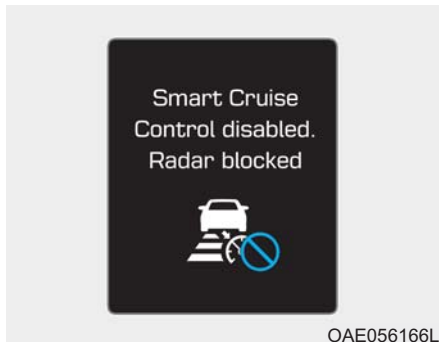

Το Έξυπνο Cruise Control απενεργοποιημένο. Το ραντάρ μπλοκάρει.

Όταν το κάλυμμα του αισθητήρα είναι μπλοκαρισμένο με βρωμιά, χιόνι ή πετραδάκια, το Σύστημα Έξυπνου Cruise Control μπορεί να σταματήσει προσωρινά. Σε αυτή τη περίπτωση, το προειδοποιητικό μήνυμα εμφανίζεται στην οθόνη LCD. Αφαιρέστε τη βρωμιά, το χιόνι ή τα πετραδάκια και καθαρίστε το κάλυμμα του αισθητήρα ραντάρ πριν λειτουργήσετε το Σύστημα Έξυπνου Cruise Control. Το Σύστημα Έξυπνου Cruise Control μπορεί να μη λειτουργεί σωστά αν το ραντά είναι τελείως βρώμικο ή αν δεν ανιχνευτεί τίποτα αφού εκκινήσετε τον κινητήρα (πχ σε μια ανοικτή περιοχή).

5-140

i Πληροφορία

Για να σταματήσει προσωρινά η λειτουργία SCC αν το ραντάρ είναι μπλοκαρισμένο, αλλά θέλετε να χρησιμοποιήσετε τη λειτουργία cruise control (λειτουργία ελέγχου ταχύτητας), πρέπει να μετατρέψετε τη λειτουργία cruise control (ανατρέξτε στο “Για μετατροπή στη λειτουργία Cruise Control” στην επόμενη σελίδα.

! ΠΡΟΣΟΧΗ

- Μην εγκαταστήσετε αξεσουάρ, όπως διακοσμητική πινακίδα κυκλοφορίας ή αυτοκόλλητο στη περιοχή του αισθητήρα. Ούτε να αντικαταστήσετε αυθαίρετα τον προφυλακτήρα. Μπορεί να επηρεαστεί αρνητικά η απόδοση του ραντάρ.
- Να διατηρείτε πάντα καθαρή την περιοχή του ραντάρ αισθητήρα του καλύμματος.
- Να χρησιμοποιείτε απαλά υφάσματα για να καθαρίζετε το αυτοκίνητο. Επίσης, μη ψεκάζετε νερό με υψηλή πίεση στον αισθητήρα ή στο κάλυμμα αισθητήρα.

(Συνεχίζεται)

(Συνεχίζεται)

- Προσέχετε να μην ασκήσετε περιττή δύναμη στην περιοχή του αισθητήρα ραντάρ ή του καλύμματος αισθητήρα. Όταν ο αισθητήρας μετακινείται από τη σωστή θέση, εξαιτίας μια εξωτερικής δύναμης, το σύστημα Έξυπνου Cruise Control μπορεί να μη λειτουργεί κανονικά. Σε αυτή τη περίπτωση μπορεί να μην εμφανιστεί ένα προειδοποιητικό μήνυμα. Σε αυτή τη περίπτωση, σας συνιστούμε να ελέγξετε το αυτοκίνητο σε έναν Εξουσιοδοτημένο Επισκευαστή HYUNDAI. Αν ο μπροστά προφυλακτήρας πάθει ζημιά κοντά στον αισθητήρα ραντάρ, το σύστημα Έξυπνου Cruise Control μπορεί να μη λειτουργεί σωστά. Σας συνιστούμε να ελέγξετε το αυτοκίνητο σε έναν Εξουσιοδοτημένο Επισκευαστή HYUNDAI.
- Να χρησιμοποιείτε μόνο γνήσιο κάλυμμα αισθητήρα HYUNDAI. Μην εφαρμόζετε αυθαίρετα μπोजιά στο κάλυμμα του αισθητήρα.



OAE056167L

Έλεγχος Συστήματος Έξυπνου Cruise Control

Το μήνυμα θα εμφανιστεί όταν το σύστημα ελέγχου απόστασης αυτοκινήτου με αυτοκίνητο δε λειτουργεί κανονικά.

Σας συνιστούμε να ελέγξετε το σύστημα σε έναν Εξουσιοδοτημένο Επισκευαστή HYUNDAI.

Για να ρυθμίσετε την ευαισθησία του Έξυπνου Cruise Control

Η ευαισθησία της ταχύτητας του αυτοκινήτου, όταν ακολουθείτε το προπορευόμενο αυτοκίνητο για να διατηρήσετε τη ρυθμισμένη απόσταση, μπορεί να ρυθμιστεί. Επιλέξτε 'Ρυθμίσεις Χρήστη → Driving Assist → Smart Cruise Control Speed → Slow/Normal/Fast' στην οθόνη LCD. Μπορείτε να επιλέξετε ένα από τα τρία στάδια που προτιμάτε.

- Slow (Αργό):

Η ταχύτητα του αυτοκινήτου που ακολουθεί το προπορευόμενο αυτοκίνητο για να διατηρήσει τη ρυθμισμένη απόσταση είναι χαμηλότερη από τη κανονική απόσταση.

- Norma (Κανονική):

Η ταχύτητα του αυτοκινήτου που ακολουθεί το προπορευόμενο αυτοκίνητο για να διατηρήσει τη ρυθμισμένη απόσταση είναι κανονική.

- Fast (Γρήγορη):

Η ταχύτητα του αυτοκινήτου που ακολουθεί το προπορευόμενο αυτοκίνητο για να διατηρήσει τη ρυθμισμένη απόσταση είναι γρηγορότερη από την κανονική ταχύτητα.

i Πληροφορία

Η τελευταία επιλεγμένη ευαισθησία ταχύτητας του έξυπνου cruise control παραμένει στο σύστημα.

Για μετατροπή σε λειτουργία Cruise Control

Ο οδηγός μπορεί να επιλέξει να χρησιμοποιήσει μόνο τη συμβατική λειτουργία Cruise Control (λειτουργία ελέγχου ταχύτητας) αν κάνει τα παρακάτω):

1. Ενεργοποιήσει το Σύστημα Έξυπνου Cruise Control (η ενδεικτική λυχνί θα ανάψει, αλλά το σύστημα δε θα ενεργοποιηθεί).
2. Σπρώξτε και κρατήστε το κουμπι Απόσταση Αυτοκινήτου με Αυτοκίνητο για περισσότερο από 2 δευτερόλεπτα.
3. Επιλέξτε μεταξύ "Smart Cruise Control" και "Cruise Control".

Όταν ακυρωθεί το σύστημα με τη χρήση του πλήκτρου ή το πλήκτρο χρησιμοποιείται αφού ενεργοποιηθεί κινητήρας, η λειτουργία Έξυπνου Cruise Control θα ενεργοποιηθεί.





Οδηγώντας το αυτοκίνητό σας



ΠΡΟΕΙΔΟΠΟΙΗΣΗ

Όταν χρησιμοποιείτε τη λειτουργία Cruise Control, πρέπει να ρυθμίζετε χειροκίνητα την απόσταση με τα άλλα αυτοκίνητα, πατώντας το πεντάλ γκαζιού ή το πεντάλ φρένων. Το σύστημα δε ρυθμίζει αυτόματα την απόσταση από τα προπορευόμενα αυτοκίνητα.

Περιορισμοί του συστήματος

Το Σύστημα Έξυπνου Cruise Control μπορεί να έχει περιορισμούς στην ικανότητα του να ανιχνεύει την απόσταση με το προπορευόμενο αυτοκίνητο, εξαιτίας οδικών συνθηκών και κυκλοφοριακής συμφόρησης.

Σε στροφές

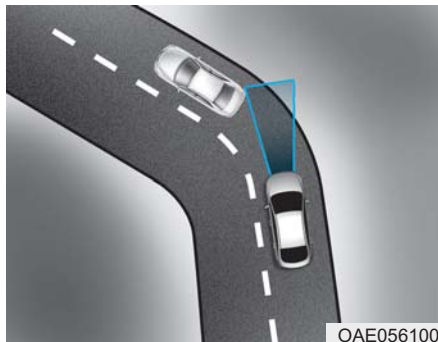

OAE056100

- Το Σύστημα Έξυπνου Cruise Control μπορεί να μην ανιχνεύσει ένα κινούμενο αυτοκίνητο στη λωρίδα σας και μετά μπορεί το αυτοκίνητο σας να επιταχύνει στην ρυθμισμένη ταχύτητα. Επίσης η ταχύτητα του αυτοκινήτου θα μειωθεί όταν το προπορευόμενο αυτοκίνητο ξαφνικά ανιχνευτεί.
- Επιλέξτε την κατάλληλη ρύθμιση ταχύτητας στις στροφές και πατήστε τα φρένα ή το πεντάλ γκαζιού αν είναι απαραίτητο.



OAE056101

Η ταχύτητα του αυτοκινήτου σας μπορεί να μειωθεί, εξαιτίας ενός αυτοκινήτου στη διπλανή λωρίδα.

Εφαρμόστε το πεντάλ γκαζιού και επιλέξτε τη σωστή ταχύτητα ρύθμισης. Ελέγξτε για να βεβαιωθείτε ότι οι οδικές συνθήκες επιτρέπουν την ασφαλή λειτουργία του Έξυπνου Cruise Control.





Σε κλίσεις

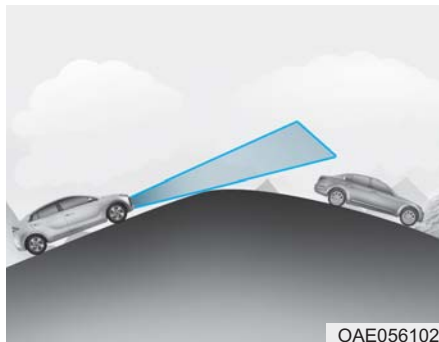

OAE056102

- Κατά τη διάρκεια οδήγησης σε ανηφόρα ή κατηφόρα, το Σύστημα Έξυπνου Cruise Control μπορεί να μην ανιχνεύσει ένα κινούμενο αυτοκίνητο στη λωρίδα σας και να προκαλέσει επιτάχυνση στο αυτοκίνητο σας στη ρυθμισμένη ταχύτητα. Επίσης, η ταχύτητα του αυτοκινήτου θα μειωθεί γρήγορα όταν το προπορευόμενο αυτοκίνητο ξαφνικά ανιχνευτεί.
- Επιλέξτε τη κατάλληλη ρυθμισμένη ταχύτητα σε κλίσεις και εφαρμόστε το φρένο ή το πεντάλ γκαζιού αν είναι απαραίτητο.

Αλλαγή Λωρίδας

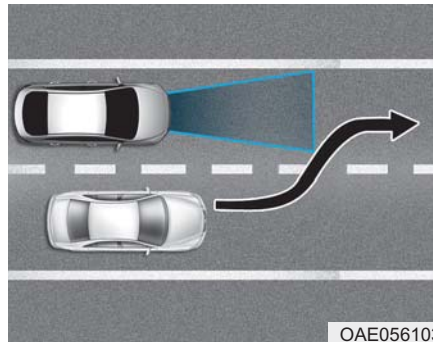

OAE056103

- Ένα αυτοκίνητο το οποίο κινείται στη λωρίδα σας, από διπλανή λωρίδα δε μπορεί να αναγνωριστεί από τον αισθητήρα, ώσπου να βρεθεί στο εύρος ανίχνευσης του.
- Το ραντάρ μπορεί να μην ανιχνεύσει αμέσως όταν ένα αυτοκίνητο μπει στη μέση ξαφνικά. ΝΑ προσέχετε πάντα τη κίνηση, τις συνθήκες του δρόμου και τις οδηγικές συνθήκες.
- Αν ένα πιο αργό αυτοκίνητο μετακινηθεί στη λωρίδα σας, η ταχύτητα σας μπορεί να μειωθεί για να διατηρηθεί η απόσταση με το προπορευόμενο αυτοκίνητο.
- Αν ένα πιο γρήγορο αυτοκίνητο μετακινηθεί στη λωρίδα σας, το αυτοκίνητο σας θα επιταχύνει στην ρυθμισμένη ταχύτητα.

Αναγνώριση οχήματος

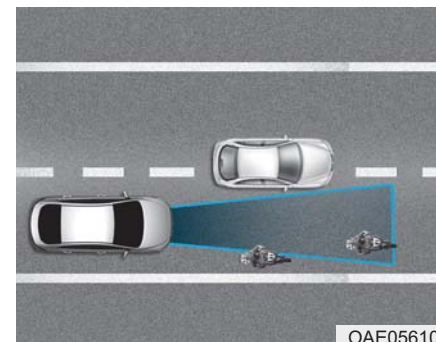

OAE056104

Ορισμένα οχήματα στη λωρίδα σας μπορεί να μην αναγνωριστούν από τον αισθητήρα:

- Στενά οχήματα όπως μοτοσυκλέτες ή ποδήλατα
- Οχήματα που έχουν μετατοπιστεί στη μια πλευρά
- Αργά οχήματα ή οχήματα που επιβραδύνουν ξαφνικά
- Σταματημένα οχήματα
- Οχήματα με μικρό οπίσθιο προφίλ, όπως τρέιλερ χωρίς φορτίο



Οδηγώντας το αυτοκίνητό σας

Ένα προπορευόμενο όχημα δε μπορεί να αναγνωριστεί σωστά από τον αισθητήρα αν προκύψει ένα από τα παρακάτω:

- Όταν το αυτοκίνητο 'κοιτάει' προς τα πάνω εξαιτίας υπερφόρτωσης στο χώρο αποσκευών
- Ενώ λειτουργεί το τιμόνι
- Ενώ οδηγείτε στη μια πλευρά της λωρίδας
- Όταν οδηγείτε σε στενές λωρίδες ή σε στροφές

Πιέστε το πεντάλ φρένων ή το πεντάλ γκαζιού αν είναι απαραίτητο.

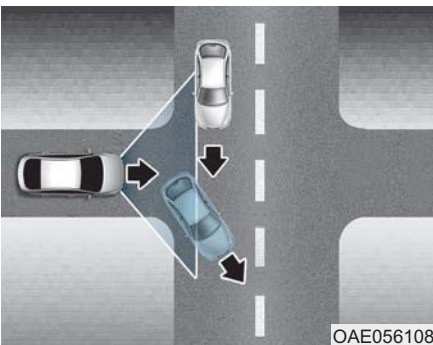

- Το αυτοκίνητό σας μπορεί να επιταχύνει όταν εξαφανιστεί ένα αυτοκίνητο από μπροστά σας.
- Όταν σας γίνεται προειδοποίηση ότι το προπορευόμενο αυτοκίνητο δεν ανιχνεύεται, οδηγείτε με προσοχή.

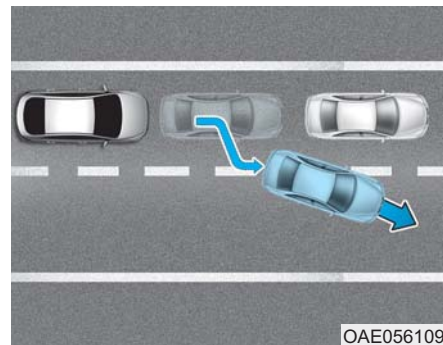

- Όταν οδηγείτε σε κίνηση 'σταμάτα-ξεκίνα' και ένα σταματημένο αυτοκίνητο μπροστά σας βγαίνει από τη λωρίδα, το σύστημα μπορεί να μην ανιχνεύσει αμέσως το νέο αυτοκίνητο που βρίσκεται τώρα μπροστά σας. Σε αυτή τη περίπτωση, πρέπει να διατηρήσετε μια ασφαλή απόσταση φρεναρίσματος και αν είναι απαραίτητο, να πατήσετε το πεντάλ φρένων για να μειώσετε την ταχύτητα οδήγησης ώστε να διατηρήσετε μια απόσταση ασφαλείας.

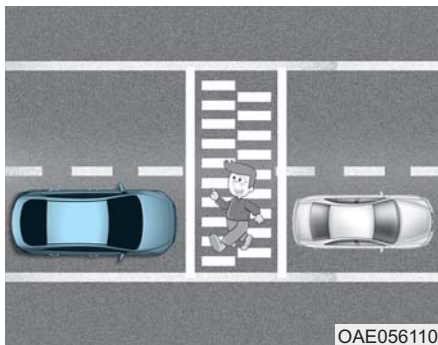

OAE056110

- Κοιτάτε πάντα για πεζούς όταν το αυτοκίνητό σας διατηρεί μια απόσταση από το προπορευόμενο αυτοκίνητο.

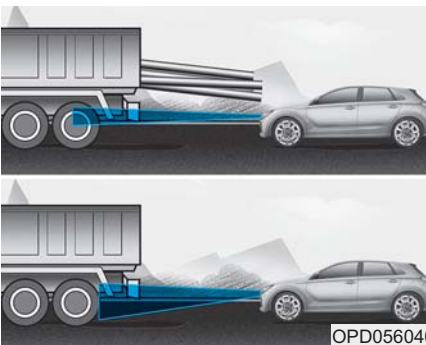

OPD056040

- Να είστε πάντα προσεκτικοί για οχήματα με μεγαλύτερο ύψος ή οχήματα που κουβαλάνε φορτία που εξέχουν από το πίσω μέρος τους.

ΠΡΟΕΙΔΟΠΟΙΗΣΗ

Όταν χρησιμοποιείτε το Έξυπνο Cruise Control πάρτε τις παρακάτω προφυλάξεις:

- Αν είναι απαραίτητη μια στάση έκτακτης ανάγκης, πρέπει να εφαρμόσετε τα φρένα. Το αυτοκίνητο δε μπορεί να σταματήσει σε κάθε έκτακτη περίπτωση με τη χρήση του Έξυπνου Cruise Control.
- Κρατήστε μια απόσταση ασφαλείας, σύμφωνα με τις συνθήκες του δρόμου και την ταχύτητα του αυτοκινήτου. Αν η απόσταση του αυτοκινήτου με το αυτοκίνητο είναι πολύ μικρή κατά τη διάρκεια οδήγησης με υψηλή ταχύτητα, μπορεί να προκληθεί μια σοβαρή σύγκρουση.
- Να διατηρείτε πάντα επαρκή απόσταση φρεναρίσματος και να επιβραδύνετε το αυτοκίνητό σας, πιέζοντας τα φρένα, όποτε είναι απαραίτητο.

Οδηγώντας το αυτοκίνητό σας

- Το σύστημα Έξυπνου Cruise Control δεν αναγνωρίζει ένα σταματημένο αυτοκίνητο, πεζούς ή ένα όχημα που έρχεται προς το μέρος σας. Να κοιτάτε προς τα μπροστά πάντα προσεκτικά για να αποφύγετε απρόοπτες και ξαφνικές καταστάσεις.
- Τα προπορευόμενα αυτοκίνητα που αλλάζουν συχνά λωρίδα, μπορεί να προκαλέσουν μια καθυστέρηση στην αντίδραση του συστήματος ή να προκαλέσουν την αντίδραση του συστήματος σε ένα αυτοκίνητο στη διπλανή λωρίδα. Να οδηγείτε πάντα προσεκτικά για να αποφύγετε απρόοπτες και ξαφνικές καταστάσεις.

(Συνεχίζεται)

(Συνεχίζεται)

- Πρέπει να γνωρίζετε πάντα την επιλεγμένη ταχύτητα και την απόσταση αυτοκινήτου με αυτοκίνητο. Ο οδηγός δε πρέπει να βασίζεται αποκλειστικά στο σύστημα, αλλά να προσέχει πάντα τις συνθήκες οδήγησης και να ελέγχει την ταχύτητα του αυτοκινήτου.
- Το Σύστημα Έξυπνου Cruise Control μπορεί να μην αναγνωρίσει περίπλοκες οδηγικές καταστάσεις, οπότε πρέπει πάντα να προσέχετε τις συνθήκες οδήγησης και να ελέγχετε την ταχύτητα του αυτοκινήτου.

ΣΗΜΕΙΩΣΗ

Το Σύστημα Έξυπνου Cruise Control μπορεί να μη λειτουργεί προσωρινά εξαιτίας:

- Ηλεκτρικής παρεμβολής
- Τροποποίησης της ανάρτησης
- Διαφορές στην τριβή των ελαστικών ή στην πίεση των ελαστικών
- Εγκατάσταση διαφορετικού τύπου ελαστικών



ΕΙΔΙΚΕΣ ΣΥΝΘΗΚΕΣ ΟΔΗΓΗΣΗΣ

Επικίνδυνες συνθήκες οδήγησης

Όταν αντιμετωπίζετε επικίνδυνη οδήγηση εξαιτίας νερού, χιονιού, πάγου, λάσπης, άμμου ή παρόμοιους κινδύνους:

- Οδηγήστε προσεχτικά και αφήστε απόσταση ασφαλείας για φρενάρισμα.
- Αποφύγετε το απότομο φρενάρισμα ή στρίψιμο.
- Αν κολλήσετε σε χιόνι, λάσπη ή άμμο, χρησιμοποιήστε τη 2η ταχύτητα. Επιταχύνετε αργά για να αποφύγετε το σπινάρισμα των τροχών.
- Χρησιμοποιήστε άμμο, ορυκτό αλάτι, αντιολισθητικές αλυσίδες ή άλλο αντιολισθητικό υλικό κάτω από τους πίσω τροχούς, για να παρέχετε πρόσφυση όταν έχετε κολλήσει σε παγωμένο χιόνι ή λάσπη.

ΠΡΟΕΙΔΟΠΟΙΗΣΗ

Το κατέβασμα ταχύτητας με αυτόματο κιβώτιο ταχυτήτων κατά την οδήγηση σε ολισθηρές επιφάνειες μπορεί να προκαλέσει ατύχημα. Η απότομη αλλαγή στην ταχύτητα του τροχού μπορεί να προκαλέσει την ολίσθηση του τροχού. Να είστε προσεχτικοί όταν κατεβάζετε ταχύτητα σε ολισθηρές επιφάνειες.

Τραμπάλισμα του αυτοκινήτου

Αν είναι απαραίτητο να τραμπαλίσετε το αυτοκίνητο για να ελευθερωθείτε από χιόνι, άμμο ή λάσπη, στρίψτε πρώτα το τιμόνι δεξιά και αριστερά για να καθαρίσετε το χώρο γύρω από τους εμπρός τροχούς. Κατόπιν, αλλάξτε ταχύτητες πίσω και εμπρός μεταξύ 1ης και R (όπισθεν) και οποιασδήποτε ταχύτητας εμπροσθοπορείας. Μην επιταχύνετε τον κινητήρα και σπινάρετε τους τροχούς όσο λιγότερο γίνεται.

Για να αποφύγετε φθορά του κιβωτίου, σταματήστε να σπινάρετε πριν αλλάξετε ταχύτητες. Απελευθερώστε το πεντάλ γκαζιού, ενώ αλλάζετε ταχύτητα και πιέστε ελαφρά το γκάζι ενώ έχει μπει η ταχύτητα. Αν σπινάρετε τους τροχούς προς τα μπροστά και προς τα πίσω, δημιουργεί ένα τραμπάλισμα που μπορεί να απελευθερώσει το αυτοκίνητο.

ΠΡΟΕΙΔΟΠΟΙΗΣΗ

Το σπινάρισμα των τροχών σε υψηλές ταχύτητες μπορεί να προκαλέσει έκρηξη των ελαστικών που μπορεί να έχει ως αποτέλεσμα τον τραυματισμό σας ή άλλων ανθρώπων. Μην δοκιμάσετε αυτή τη διαδικασία αν υπάρχουν άνθρωποι ή αντικείμενα κοντά στο αυτοκίνητο.

Το αυτοκίνητο μπορεί να υπερθερμανθεί και να προκαλέσει φωτιά στο χώρο κινητήρα ή άλλη ζημιά. Σπινάρετε τους τροχούς όσο το δυνατόν λιγότερο. Μην σπινάρετε τους τροχούς, ιδιαίτερα σε ταχύτητες πάνω από 56 χλμ/ώρα όπως φαίνεται στο ταχύμετρο.





Οδηγώντας το αυτοκίνητό σας

i Πληροφορία

Το σύστημα ESC (αν έχει τοποθετηθεί) πρέπει πρώτα να απενεργοποιηθεί πριν τραμπάλισετε το αυτοκίνητο.

ΣΗΜΕΙΩΣΗ

Αν είστε ακόμα κολλημένοι μετά το τραμπάλισμα του αυτοκινήτου μερικές φορές, τραβήξτε το αυτοκίνητο με ένα γερανό ρυμούλκησης, για να αποφύγετε υπερθέρμανση του κινητήρα, πιθανή βλάβη στο κιβώτιο και βλάβη στα ελαστικά. Δείτε τη “Ρυμούλκηση” στο κεφάλαιο 6.

Ομαλό στρίψιμο

Αποφύγετε το φρενάρισμα ή την αλλαγή ταχυτήτων σε στροφές, ιδιαίτερα όταν οι δρόμοι είναι βρεγμένοι. Ιδανικά, οι στροφές θα πρέπει να γίνονται με ήπια επιτάχυνση.

Οδήγηση τη νύχτα

Επειδή η νυχτερινή οδήγηση παρουσιάζει περισσότερους κινδύνους από την οδήγηση την ημέρα, εδώ υπάρχουν ορισμένες σημαντικές συμβουλές να θυμόσαστε:

- Επιβραδύνετε και διατηρήστε περισσότερη απόσταση ανάμεσα στο δικό σας και τα άλλα αυτοκίνητα, γιατί μπορεί να είναι δύσκολο να δείτε τη νύχτα, ιδιαίτερα σε περιοχές όπου μπορεί να μην υπάρχουν φώτα στο δρόμο.
- Ρυθμίστε τους καθρέφτες σας, ώστε να μειώσετε το θάμπωμα από τους προβολείς των άλλων οδηγών.
- Διατηρείτε τους προβολείς καθαρούς και σωστά ρυθμισμένους σε αυτοκίνητα χωρίς αυτόματη ρύθμιση ύψους δέσμης προβολέων. Βρόμικοι ή λανθασμένα ρυθμισμένοι προβολείς θα κάνουν πιο δύσκολη την ορατότητα τη νύχτα.
- Αποφύγετε να κοιτάτε απευθείας στους προβολείς των αντίθετα διερχόμενων αυτοκινήτων. Μπορεί να τυφλωθείτε προσωρινά και χρειάζονται ορισμένα δευτερόλεπτα τα μάτια σας για να προσαρμοστούν στο σκοτάδι.

Οδήγηση σε βροχή

Βροχή και βρεγμένοι δρόμοι μπορεί να κάνουν την οδήγηση επικίνδυνη, ιδιαίτερα αν δεν είστε προετοιμασμένοι για ολισθηρό οδόστρωμα. Εδώ υπάρχουν ορισμένα πράγματα στα οποία πρέπει να συγκεντρώνεστε όταν οδηγείτε στη βροχή:

- Επιβραδύνετε και επιτρέψτε μεγαλύτερη απόσταση ασφαλείας από το προπορευόμενο αυτοκίνητο. Μια δυνατή βροχή μπορεί να μειώσει την όραση και αυξάνει την απόσταση που απαιτείται για να σταματήσετε το αυτοκίνητο.
- Απενεργοποιήστε OFF το Cruise Control. (αν έχει τοποθετηθεί)
- Αντικαταστήστε τα μάκτρα των υαλοκαθαριστήρων όταν δείχνουν σημάδια γραμμών ή μη καλυπτόμενων περιοχών στο παρμπρίζ.
- Βεβαιωθείτε ότι τα ελαστικά σας είναι σε καλή κατάσταση. Αν τα ελαστικά σας δεν είναι σε καλή κατάσταση, ένα απότομο φρενάρισμα σε υγρό οδόστρωμα μπορεί να προκαλέσει εκτροπή και πιθανόν να οδηγήσει σε ατύχημα. **Δείτε το “πέλημα ελαστικού” στο κεφάλαιο 7.**





- Ανάψτε τους προβολείς για να σας δουν ευκολότερα οι άλλοι οδηγοί.
- Η γρήγορη οδήγηση μέσα από μεγάλες λακκούβες μπορεί να επηρεάσει τα φρένα σας. Αν πρέπει να οδηγήσετε μέσα από λακκούβες, προσπαθήστε να τις διασχίσετε αργά.
- Αν πιστεύετε ότι τα φρένα σας είναι βρεγμένα, εφαρμόστε τα ελαφρά ενώ οδηγείτε μέχρι να επανέλθει η κανονική λειτουργία φρεναρίσματος.

Υδρολίσθηση

Αν ο δρόμος είναι αρκετά βρεγμένος και οδηγείτε με αρκετή ταχύτητα, υπάρχει περίπτωση το αυτοκίνητο σας να έχει λίγη ή και καθόλου επαφή με το δρόμο και ουσιαστικά να είναι πάνω στο νερό. Η καλύτερη συμβουλή είναι να ΕΠΙΒΡΑΔΥΝΕΤΕ όταν ο δρόμος είναι βρεγμένος.

Ο κίνδυνος υδρολίσθησης αυξάνεται, ανάλογα με τη φθορά του πέλματος ελαστικού, δείτε στο κεφάλαιο 7 για λεπτομέρειες.

Οδήγηση σε πλημμυρισμένες περιοχές

Αποφύγετε την οδήγηση σε πλημμυρισμένες περιοχές εκτός αν είστε σίγουροι ότι η στάθμη του νερού δεν είναι ψηλότερη από το κάτω μέρος της πλήμνης. Πρέπει να οδηγείτε αργά μέσα από νερά. Αφήστε επαρκή απόσταση φρεναρίσματος, γιατί μπορεί να επηρεαστεί η απόδοση των φρένων.

Μετά από την οδήγηση μέσα από νερά, στεγνώστε τα φρένα εφαρμόζοντας τα μαλακά ορισμένες φορές ενώ το αυτοκίνητο κινείται αργά.

Οδήγηση σε αυτοκινητόδρομο

Ελαστικά

Προσαρμόστε την πίεση των ελαστικών, όπως αναγράφεται. Υποπίεση μπορεί να υπερθερμάνει ή να βλάψει τα ελαστικά.

Μην τοποθετείτε φθαρμένα ή ζημιωμένα ελαστικά που μπορούν να μειώσουν το κράτημα ή να αποτύχουν στο φρενάρισμα.

i Πληροφορία

Ποτέ μην φουσκώσετε τα ελαστικά σας πέραν της μέγιστης τιμής πίεσης όπως αυτή προδιαγράφεται.

Καύσιμο, ψυκτικό και λάδι κινητήρα

Η οδήγηση σε υψηλές ταχύτητες καταναλώνει περισσότερο καύσιμο από την οδήγηση σε χαμηλές ταχύτητες, όπως είναι αυτή σε κατοικημένες περιοχές. Μην ξεχνάτε να ελέγχετε το ψυκτικό και το λάδι του κινητήρα.

Ιμάντας μετάδοσης κίνησης

Ένας χαλαρός ή φθαρμένος ιμάντας μπορεί να υπερθερμάνει τον κινητήρα.



Οδηγώντας το αυτοκίνητό σας

Μειώνοντας τον κίνδυνο ανατροπής

Το πολλαπλών χρήσεων επιβατικό σας όχημα χαρακτηρίζεται ως πολυμορφικό όχημα ψυχαγωγίας (Sports Utility Vehicle) (SUV). Τα οχήματα τύπου SUV έχουν υψηλότερη απόσταση από το έδαφος και πιο στενό κράτημα καθιστώντας τα ικανά να εκτελέσουν μια ευρεία γκάμα από εκτός δρόμου εφαρμογές. Τα ειδικά σχεδιασμένα χαρακτηριστικά τους δίνει υψηλότερα κέντρο βάρους σε σύγκριση με τα συνηθισμένα οχήματα κάνοντας τα πιο ευάλωτα στις ανατροπές σε απότομη στροφή. Τα SUV έχουν μια σημαντική υψηλότερη αναλογία ανατροπής σε σύγκριση με άλλου τύπου οχήματα. Εξαιτίας αυτού του κινδύνου, ο οδηγός και οι επιβάτες συνιστάται ανεπιφύλακτα να δέσουν τις ζώνες ασφαλείας. Σε περίπτωση ανατροπής, ένα άτομο χωρίς ζώνη είναι πιο πιθανόν να πεθάνει σε σχέση με ένα άτομο που έχει δέσει την ζώνη του αυτοκινήτου. Υπάρχουν βήματα που μπορεί να κάνει ο οδηγός ώστε να μειώσει τον κίνδυνο ανατροπής. Αν είναι δυνατόν, αποφύγετε απότομες στροφές ή βίους ελιγμούς, μην φορτώνετε

το αυτοκίνητο σας με βαρύ φορτίο στην οροφή, και ποτέ μην τροποποιείτε το αυτοκίνητο σας με οποιονδήποτε τρόπο.

ΠΡΟΕΙΔΟΠΟΙΗΣΗ

Τα πολυμορφικά οχήματα έχουν μια σημαντική υψηλότερη αναλογία ανατροπής σε σύγκριση με άλλου τύπου οχήματα. Για να αποτρέψετε μια ανατροπή ή απώλεια του έλεγχου:

- Πάρτε τις στροφές με χαμηλότερη ταχύτητα σε σύγκριση με ένα απλό επιβατικό όχημα.
- Αποφύγετε απότομες στροφές ή βίους ελιγμούς.
- Μην τροποποιείτε το αυτοκίνητο σας με οποιονδήποτε τρόπο που μπορεί να αλλάξει το κέντρο βάρους.
- Διατηρείστε σωστή πίεση στα ελαστικά σας.
- Μην κουβαλάτε βαρύ φορτίο στην οροφή.

ΠΡΟΕΙΔΟΠΟΙΗΣΗ

Σε περίπτωση ανατροπής, ένα άτομο χωρίς ζώνη είναι πιο πιθανόν να πεθάνει σε σχέση με ένα άτομο που έχει δέσει την ζώνη του αυτοκινήτου. Σιγουρευτείτε πως όλοι οι επιβάτες φοράνε την ζώνη τους.





ΧΕΙΜΕΡΙΝΗ ΟΔΗΓΗΣΗ

Οι άσχημες καιρικές συνθήκες του χειμώνα γρήγορα φθείρουν τα ελαστικά και προκαλούν άλλα προβλήματα. Για να ελαχιστοποιήσετε προβλήματα στην χειμερινή οδήγηση, λάβετε υπόψιν:

Συνθήκες χιονιού ή πάγου

Θα πρέπει να διατηρείτε ικανοποιητική απόσταση ανάμεσα σε εσάς και το προπορευόμενο αυτοκίνητο.

Να φρενάρετε μαλακά. Οι μεγάλες ταχύτητες, οι απότομες επιταχύνσεις, τα απότομα φρεναρίσματα και οι απότομες στροφές είναι ιδιαίτερα επικίνδυνα στις συνθήκες αυτές. Για να επιβραδύνετε, χρησιμοποιήστε στο μέγιστο το φρενάρισμα του κινητήρα. Το απότομο φρενάρισμα σε χιονισμένο ή παγωμένο δρόμο μπορεί να προκαλέσει ολίσθηση του αυτοκινήτου.

Για να οδηγήσετε το αυτοκίνητό σας σε παχύ στρώμα χιονιού, είναι απαραίτητο να χρησιμοποιήσετε ελαστικά χιονιού ή αντιολισθητικές αλυσίδες.

Να έχετε πάντα μαζί σας εξοπλισμό έκτακτης ανάγκης. Μερικά από τα αντικείμενα που πρέπει να έχετε μαζί σας, είναι αλυσίδες ελαστικών, ιμάτνες ρυμούλκησης ή αλυσίδες, φακό

φωτοβολίδες, άμμο φτυάρι, καλώδια εκκίνησης, ξύστρα παραθύρου, γάντια, ύφασμα, ολόσωμη φόρμα, κουβέρτα κτλ.

Ελαστικά χιονιού



ΠΡΟΕΙΔΟΠΟΙΗΣΗ

Τα ελαστικά χιονιού θα πρέπει να είναι αντίστοιχων διαστάσεων και τύπου με τα κανονικά ελαστικά του αυτοκινήτου σας. Σε αντίθετη περίπτωση, η ασφάλεια και η συμπεριφορά του αυτοκινήτου σας μπορεί να επηρεαστούν αρνητικά.

Αν τοποθετήσετε ελαστικά χιονιού στο αυτοκίνητό σας, βεβαιωθείτε ότι είναι ακτινικά ελαστικά που έχουν την ίδια διάσταση και συντελεστή φορτίου με τα αρχικά ελαστικά. Τοποθετήστε τα ελαστικά χιονιού και στους τέσσερις τροχούς για να αντισταθμίσετε το χειρισμό του αυτοκινήτου σε όλες τις καιρικές συνθήκες. Να έχετε πάντα υπόψη σας ότι η πρόσφυση που παρέχεται από τα ελαστικά χιονιού δεν είναι τόσο υψηλή όσο αυτή που παρέχουν τα

κανονικά ελαστικά του αυτοκινήτου σας. Ελέγξτε με τον αντιπρόσωπο των ελαστικών τη μέγιστη συνιστώμενη ταχύτητα.

i Πληροφορία

Μην τοποθετείτε ελαστικά με καρφιά χωρίς πρώτα να ελέγξετε την ισχύουσα νομοθεσία για πιθανούς περιορισμούς σχετικά με τη χρήση τους.

Οδηγώντας το αυτοκίνητό σας

Αντιολισθητικές αλυσίδες



OPDE056072

Επειδή τα πλαϊνά τοιχώματα των ακτινικών ελαστικών είναι πιο λεπτά, μπορούν να υποστούν ζημιά αν τοποθετηθούν ορισμένοι τύποι αντιολισθητικών αλυσίδων. Για το λόγο αυτό, συνιστάται η χρήση ελαστικών χιονιού αντί για τις αντιολισθητικές αλυσίδες. Μην τοποθετείτε αντιολισθητικές αλυσίδες σε αυτοκίνητα εξοπλισμένα με ζάντες αλουμινίου· οι αντιολισθητικές αλυσίδες μπορεί να προκαλέσουν ζημιά στις ζάντες. Αν πρέπει να χρησιμοποιηθούν αντιολισθητικές αλυσίδες, χρησιμοποιείστε γνήσια ανταλλακτικά HYUNDAI και τοποθετήστε τις αλυσίδες, αφού πρώτα διαβάσετε τις οδηγίες χρή-

σης. Ζημιά στο αυτοκίνητό σας που προκαλείται από λανθασμένη τοποθέτηση αντιολισθητικών αλυσίδων δεν καλύπτεται από την εγγύηση του κατασκευαστή του αυτοκινήτου σας.

ΠΡΟΕΙΔΟΠΟΙΗΣΗ

Η χρήση των αλυσίδων μπορεί να επηρεάσει αρνητικά τη συμπεριφορά του αυτοκινήτου:

- Μην υπερβαίνετε τα 30 χλμ./ώρα (20 μίλια/ώρα) ή τη συνιστώμενη από τον κατασκευαστή των αλυσίδων ανώτερη ταχύτητα, όποια τιμή είναι η χαμηλότερη.
- Οδηγήστε προσεχτικά για να αποφύγετε σαμαράκια, λακούβες, απότομες στροφές και άλλους κινδύνους του δρόμου, που μπορεί να προκαλέσουν την αναπήδηση του αυτοκινήτου.
- Αποφύγετε τις απότομες στροφές ή το φρενάρισμα με μπλοκαρισμένους τροχούς.

Πληροφορία

- Τοποθετήστε τις αλυσίδες στα μπροστά ελαστικά. Πρέπει να σημειώσετε ότι η τοποθέτηση αλυσίδων θα σας δώσει μεγαλύτερη οδηγική δύναμη, αλλά δεν θα αποτρέψει ολίσθηση.
- Μην τοποθετείτε αντιολισθητικές αλυσίδες χωρίς πρώτα να ελέγξετε τους τοπικούς και δημοτικούς κανονισμούς για πιθανούς περιορισμούς ενάντια στη χρήση τους.



Τοποθέτηση αλυσίδων

Όταν τοποθετείτε αλυσίδες, πρέπει να ακολουθείτε τις οδηγίες του κατασκευαστή και να τις τοποθετείτε όσο πιο σφιχτά γίνεται. Οδηγείτε αργά (λιγότερο από 30 χλμ/ώρα (20 μίλια/ώρα)) όταν είναι τοποθετημένες αλυσίδες. Αν ακούτε τις αλυσίδες να έρχονται σε επαφή με το αμάξωμα ή το πλαίσιο, σταματήστε και σφίξτε τις. Αν ο ήχος εξακολουθεί, επιβραδύνετε μέχρι να σταματήσει. Αφαιρέστε τις αλυσίδες μόλις αρχίσετε να οδηγείτε σε καθαρισμένους δρόμους.

Όταν μοντάρετε αντιολισθητικές αλυσίδες, σταθμεύστε το αυτοκίνητο σε οριζόντιο έδαφος μακριά από την κυκλοφορία. Ανάψτε τα φώτα αλάρμ του αυτοκινήτου και τοποθετήστε το προειδοποιητικό τρίγωνο πίσω από το αυτοκίνητο αν είναι διαθέσιμο. Πρέπει πάντα να τοποθετείτε τον επιλογέα στη θέση P, να δένετε το χειρόφρενο και να σβήνετε τον κινητήρα πριν τοποθετήσετε τις αντιολισθητικές αλυσίδες.

ΣΗΜΕΙΩΣΗ

Όταν χρησιμοποιείτε αλυσίδες:

- Οι αλυσίδες που έχουν λάθος διάσταση ή δεν είναι σωστά τοποθετημένες μπορεί να προκαλέσουν ζημιά στα τακάκια των φρένων του αυτοκινήτου σας, στην ανάρτηση, στο αμάξωμα και στους τροχούς.
- Χρησιμοποιείτε αλυσίδες με πιστοποίηση SAE κλάσης “S” ή συρμάτινες αλυσίδες.
- Σταματήστε την οδήγηση και σφίξτε τις αλυσίδες οποιαδήποτε στιγμή τις ακούσετε να χτυπούν το αυτοκίνητο.
- Για να αποφύγετε ζημιά στο αμάξωμα, ξανασφίξτε τις αλυσίδες αφού οδηγήσετε περίπου για 0,5 ή 1 χλμ., (0.3 με 0.6 μίλια).
- Μην τοποθετείτε αντιολισθητικές αλυσίδες σε αυτοκίνητα εξοπλισμένα με ζάντες αλουμινίου. Αν δεν μπορείτε να το αποφύγετε χρησιμοποιείτε συρμάτινες αλυσίδες.
- Χρησιμοποιείτε συρμάτινες αλυσίδες μικρότερες από 15 μμ (0.59 ίντσες) για να αποφύγετε ζημιά στη σύνδεση των αλυσίδων.

Προφυλάξεις χειμώνα

Χρησιμοποιήστε υψηλής ποιότητας αντιπαγωτικό αιθυλενογλυκόλης

Το αυτοκίνητό σας έχει εφοδιαστεί με υψηλής ποιότητας αντιπαγωτικό αιθυλενογλυκόλης στο σύστημα ψύξης. Είναι ο μοναδικός τύπος αντιπαγωτικού που πρέπει να χρησιμοποιείτε, γιατί βοηθά στην αποφυγή διάβρωσης στο σύστημα ψύξης, λιπαίνει την αντλία νερού και εμποδίζει το πάγωμα. Βεβαιωθείτε ότι αντικαθιστάτε ή ανανεώνετε το ψυκτικό, σύμφωνα με το πρόγραμμα συντήρησης στο Κεφάλαιο 7. Πριν το χειμώνα, θα πρέπει να ελέγχετε το ψυκτικό για να εξασφαλίσετε ότι το σημείο πήξης είναι επαρκές για τις θερμοκρασίες του χειμώνα.



Οδηγώντας το αυτοκίνητό σας

Ελέγξτε την μπαταρία και τα καλώδια

Ο χειμώνας επιβαρύνει το σύστημα της μπαταρίας. **Ελέγξτε οπτικά την μπαταρία και τα καλώδια, όπως περιγράφεται στο Κεφάλαιο 7.** Σας συνιστούμε να ελέγξετε το σύστημα σε έναν Εξουσιοδοτημένο Επισκευαστή HYUNDAI.

Χρήση «χειμερινού» λαδιού κινητήρα αν είναι απαραίτητο

Σε μερικά κλίματα, συνιστάται η χρήση «χειμερινού» λαδιού κινητήρα χαμηλού ιξώδους κατά τη διάρκεια του χειμώνα. Δείτε στο Κεφάλαιο 8 για ανάλογες συστάσεις. Αν δεν είστε σίγουροι για το ιξώδες του λαδιού που πρέπει να χρησιμοποιήσετε, να συνιστούμε να συμβουλευτείτε έναν Εξουσιοδοτημένο Επισκευαστή HYUNDAI.

Ελέγξτε τα μπουζί και το σύστημα ανάφλεξης

Ελέγξτε τα μπουζί, όπως περιγράφεται στο Κεφάλαιο 7 Αντικαταστήστε τα αν είναι απαραίτητο. Επίσης, ελέγξτε όλα τα μπουζοκαλώδια και τα εξαρτήματά τους, ώστε να μην παρουσιάζουν ρωγμές, φθορά ή οποιασδήποτε μορφής ζημιά.

Αποφεύγοντας το πάγωμα των κλειδαριών

Για να αποφύγετε το πάγωμα των κλειδαριών, ψεκάστε με ένα κατάλληλο αντιπαγωτικό σπρέι ή γλυκερίνη στο άνοιγμα της κλειδαριάς. Αν μια κλειδαριά καλυφθεί με πάγο, ψεκάστε τη με ένα κατάλληλο αντιπαγωτικό σπρέι για να ξεπαγώσει. Αν η κλειδαριά παγώσει εσωτερικά, μπορείτε να λιώσετε τον πάγο με ένα ζεστό κλειδί. Προσέξτε να μην κάψετε τα δάχτυλά σας με το ζεστό κλειδί.

Χρήση εγκεκριμένου αντιπαγωτικού στο σύστημα πλυστικής

Για να αποφύγετε το πάγωμα του νερού στο σύστημα πλυστικής, θα πρέπει να προσθέσετε ένα εγκεκριμένο διάλυμα αντιπαγωτικού σύμφωνα με τις οδηγίες που αναγράφονται στη συσκευασία του. Το αντιπαγωτικό για το σύστημα πλυστικής διατίθεται από τους Εξουσιοδοτημένους Επισκευαστές HYUNDAI και στους περισσότερους εμπόρους ανταλλακτικών. Μη χρησιμοποιήσετε αντιπαγωτικό κινητήρα ή άλλου τύπου αντιπαγωτικό, γιατί θα καταστρέψουν το φινίρισμα.





Μην αφήσετε το χειρόφρενό σας να παγώσει

Υπό ορισμένες συνθήκες, μπορεί το χειρόφρενο να παγώσει ενώ είναι δεμένο. Αυτό μπορεί να συμβεί αν συγκεντρωθεί χιόνι ή πάγος γύρω ή κοντά στα πίσω φρένα ή αν τα φρένα είναι βρεγμένα. Αν υπάρχει κίνδυνος να παγώσει το χειρόφρενο, τότε τραβήξτε το χειρόφρενο προσωρινά, ενώ μετακινείτε τον επιλογέστη θέση «Ρ» (αυτόματο κιβώτιο) ή στη «1» ή όπισθεν (μηχανικό κιβώτιο) και μπλοκάρτε τους πίσω τροχούς, ώστε να μην μπορεί να κυλήσει το αυτοκίνητο. Κατόπιν, λύστε το χειρόφρενο.

Μην αφήσετε να συγκεντρωθεί πάγος και χιόνι στο κάτω μέρος

Υπό ορισμένες συνθήκες, μπορεί να συγκεντρωθεί χιόνι και πάγος κάτω από τα φτερά και να επηρεάσει το σύστημα διεύθυνσης. Όταν οδηγείτε σε δύσκολες χειμερινές συνθήκες, θα πρέπει όποτε είναι εφικτό, να ελέγχετε το κάτω μέρος του αυτοκινήτου για να βεβαιωθείτε ότι δεν εμποδίζονται οι μπροστινοί τροχοί και το σύστημα διεύθυνσης.

Εξοπλισμός έκτακτης ανάγκης

Ανάλογα με τις συνθήκες στις οποίες οδηγείτε το αυτοκίνητό σας, θα πρέπει να έχετε μαζί σας τον κατάλληλο εξοπλισμό έκτακτης ανάγκης. Μερικά από τα αντικείμενα που πρέπει να περιλαμβάνει είναι: αντιολισθητικές αλυσίδες, ιμάντες ή αλυσίδες ρυμούλκησης, φλας, φωτοβολίδες κινδύνου, άμμο, ένα φτυάρι, καλώδια για βοηθητική εκκίνηση, ξύστρο για παράθυρα, γάντια, ρούχα για να ξαπλώνετε κάτω, καλύμματα, μια κουβέρτα κ.ά.

Μην τοποθετείτε ξένα αντικείμενα ή υλικά στο χώρο κινητήρα

Η τοποθέτηση ξένων αντικειμένων στο χώρο του κινητήρα, τα οποία αποτρέπουν την ψύξη του κινητήρα, μπορεί να προκαλέσουν βλάβη ή ανάφλεξη. Ο κατασκευαστής δεν είναι υπεύθυνος για ζημιές που προκαλούνται από τέτοια τοποθέτηση.

Οδηγώντας το αυτοκίνητό σας

ΡΥΜΟΥΛΚΗΣΗ ΤΡΕΪΛΕΡ (ΓΙΑ ΕΥΡΩΠΗ)

Αν θέλετε να ρυμουλκήσετε τρέιλερ με το αυτοκίνητό σας, θα πρέπει πρώτα να συμβουλευτείτε την Υπηρεσία Συγκοινωνιών για τις νόμιμες προϋποθέσεις. Επειδή οι νόμοι διαφέρουν από χώρα σε χώρα, οι απαιτήσεις για τη ρυμούλκηση τρέιλερ, αυτοκινήτων ή άλλων τύπων αυτοκινήτων ή άλλης συσκευής μπορεί να ποικίλλουν. Σας συνιστούμε να ρωτήσετε έναν Εξουσιοδοτημένο Επισκευαστή HYUNDAI πριν ρυμουλκήσετε, για περισσότερες πληροφορίες.

Θυμηθείτε ότι η ρυμούλκηση είναι διαφορετική από την οδήγηση του αυτοκινήτου σας. Ρυμούλκηση σημαίνει αλλαγές στη συμπεριφορά, την αξιοπιστία, και την οικονομία καυσίμου. Η επιτυχημένη, ασφαλής ρυμούλκηση απαιτεί το σωστό εξοπλισμό και πρέπει να χρησιμοποιείται σωστά. Οι ζημιές στο αυτοκίνητο, από λανθασμένη ρυμούλκηση τρέιλερ δεν καλύπτονται από τη εγγύηση του κατασκευαστή.

Το κεφάλαιο αυτό περιλαμβάνει πολλές σημαντικές, ελεγμένες στο χρόνο, οδηγίες ρυμούλκησης και κανόνες ασφαλείας. Πολλές από αυτές είναι σημαντικές για την ασφάλεια τη δική σας και των επιβατών σας. Παρακαλούμε να διαβάσετε προσεχτικά αυτό το κεφάλαιο πριν ρυμουλκήσετε ένα τρέιλερ.

ΠΡΟΕΙΔΟΠΟΙΗΣΗ

Πάρτε τις παρακάτω προφυλάξεις:

- Αν δεν χρησιμοποιήσετε το σωστό εξοπλισμό και οδηγείτε λανθασμένα, μπορεί να χάσετε τον έλεγχο όταν ρυμουλκείτε ένα τρέιλερ. Για παράδειγμα, αν το τρέιλερ είναι πολύ βαρύ, τα φρένα μπορεί να μη λειτουργούν σωστά – ή και καθόλου. Εσείς και οι επιβάτες σας μπορεί να τραυματιστείτε σοβαρά ή θανάσιμα. Ρυμουλκίστε ένα τρέιλερ μόνο εφόσον έχετε ακολουθήσει όλα τα βήματα αυτού του κεφαλαίου.
- Πριν τη ρυμούλκηση, βεβαιωθείτε ότι το συνολικό βάρος του τρέιλερ, το μεικτό βάρος του συρμού, το μεικτό βάρος του αυτοκινήτου, το μεικτό βάρος του άξονα και το φορτίο κεφαλής του κοτσαδόρου είναι εντός των ορίων.
- Όταν ρυμουλκείτε ένα τρέιλερ, σιγουρευτείτε να απενεργοποιήσετε το σύστημα ISG.



i Πληροφορία - Για Ευρώπη

- Το τεχνικά μέγιστο επιτρεπόμενο φορτίο στον (στους) πίσω άξονα(-ες) δεν πρέπει να ξεπερνάει το 15% και το τεχνικά μέγιστο επιτρεπόμενο φορτίο μάζας του αυτοκινήτου δεν πρέπει να υπερβαίνει το 10% ή τα 100 κιλά (220,4 λίβρες), όποια τιμή είναι μικρότερη. Σε αυτή την περίπτωση, μην υπερβαίνετε τα 100 χλμ./ώρα (62.1 μίλια/ώρα) για αυτοκίνητο κατηγορίας M1 ή τα 80 χλμ./ώρα (49,7 μίλια/ώρα) για αυτοκίνητα της κατηγορίας N1.
- Όταν ένα αυτοκίνητο κατηγορίας M1 ρυμουλκεί ένα τρέιλερ, το πρόσθετο φορτίο που εφαρμόζεται στον κοτσαδόρο μπορεί να προκαλέσει υπέρβαση του μέγιστου φορτίου των ελαστικών, αλλά όχι περισσότερο από 15%. Σε αυτή την περίπτωση, μην υπερβαίνετε τα 100 χλμ./ώρα (62.1 μίλια/ώρα) και αυξήστε την πίεση ελαστικών κατά τουλάχιστον 0,2 bar πάνω από τη συνιστώμενη πίεση ελαστικών για κανονική χρήση (για παράδειγμα, χωρίς τρέιλερ).

Αν αποφασίσετε να ρυμουλκήσετε ένα τρέιλερ;

Εδώ αναφέρονται ορισμένα σημαντικά σημεία αν ρυμουλκήσετε ένα τρέιλερ:

- Εξετάστε τη χρήση ενός συστήματος ελέγχου ταλάντευσης. Μπορείτε να ρωτήσετε έναν αντιπρόσωπο κοτσαδόρων σχετικά με τον έλεγχο ταλάντευσης.
 - Μην επιχειρήσετε να ρυμουλκήσετε κατά τα πρώτα 2.000 χλμ, ώστε να ρονταρισθεί σωστά ο κινητήρας. Αν δεν ακολουθήσετε την προφύλαξη αυτή, μπορεί να προκαλέσετε ζημιά στον κινητήρα ή το κιβώτιο ταχυτήτων.
 - Όταν ρυμουλκείτε ένα τρέιλερ, σας συνιστούμε να απευθυνθείτε σε έναν Εξουσιοδοτημένο Επισκευαστή HYUNDAI για περαιτέρω πληροφορίες σχετικά με πρόσθετες απαιτήσεις, όπως ένα σετ ρυμούλκησης κ.λπ.
 - Πρέπει να οδηγείτε πάντα τα αυτοκίνητά σας με μέτρια ταχύτητα (μικρότερη από 100 χλμ./ώρα).
- Σε μια μεγάλη ανηφόρα, μην υπερβαίνετε τα 70 χλμ./ώρα (ή το προβλεπόμενο όριο ταχύτητας ρυμούλκησης, όποιο είναι χαμηλότερο).
 - Κοιτάξτε προσεκτικά τα όρια βάρους και φορτίου στις επόμενες σελίδες.



Οδηγώντας το αυτοκίνητό σας

Βάρος του τρέιλερ

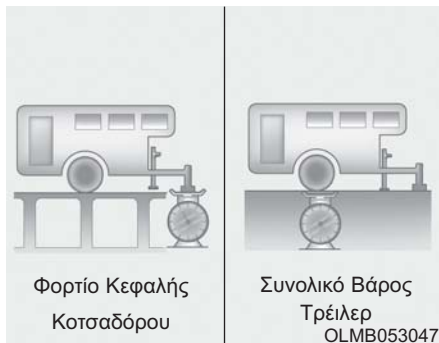

Ποιο είναι το μέγιστο βάρος που μπορεί να έχει ένα τρέιλερ για να είναι ασφαλές; Δεν πρέπει ποτέ να ζυγίζει περισσότερο από το μέγιστο βάρος τρέιλερ με φρένα τρέιλερ. Αλλά ακόμη και αυτό μπορεί να είναι πολύ βαρύ. Εξαρτάται από το πώς θέλετε να χρησιμοποιήσετε το τρέιλερ σας. Για παράδειγμα, ταχύτητα, υψόμετρο, κλίσεις δρόμου, εξωτερική θερμοκρασία και πόσο συχνά χρησιμοποιείτε το αυτοκίνητό σας για τη ρυμούλκηση τρέιλερ είναι όλα σημαντικά. Το ιδανικό βάρος τρέιλερ μπορεί, επίσης, να εξαρτάται από οποιοδήποτε ειδικό εξοπλισμό που έχετε στο αυτοκίνητό σας.

5-158

Βάρος της κεφαλής τρέιλερ

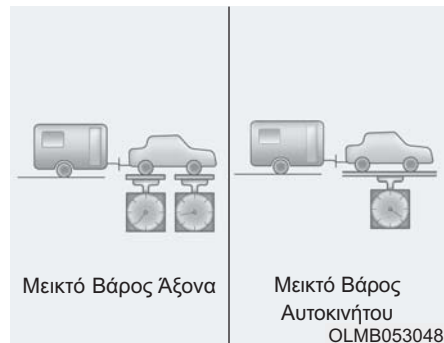

Το φορτίο της κεφαλής του κοτσαδόρου οποιουδήποτε τρέιλερ είναι ένα σημαντικό βάρος για μέτρηση, επειδή επηρεάζει το συνολικό μεικτό βάρος αυτοκινήτου του αυτοκινήτου σας. Η κεφαλή τρέιλερ πρέπει να ζυγίζει το μέγιστο 10% του συνολικού βάρους του φορτωμένου τρέιλερ, εντός των ορίων του μέγιστου επιτρεπόμενου φορτίου κεφαλής τρέιλερ. Αφού φορτώσετε το τρέιλερ σας, ζυγίστε το τρέιλερ και κατόπιν την κεφαλή, ξεχωριστά, για να δείτε αν τα βάρη είναι τα προβλεπόμενα. Αν δεν είναι, μπορείτε να τα διορθώσετε μετατοπίζοντας απλά ορισμένα αντικείμενα γύρω στο τρέιλερ.

ΠΡΟΕΙΔΟΠΟΙΗΣΗ

Πάρτε τις παρακάτω προφυλάξεις:

- Μη φορτώνετε ποτέ ένα τρέιλερ με περισσότερο βάρος στο πίσω μέρος από ότι στο εμπρός. Το εμπρός μέρος πρέπει να φορτώνεται με περίπου 60% του συνολικού φορτίου του τρέιλερ. Το πίσω μέρος πρέπει να φορτώνεται με περίπου 40% του συνολικού φορτίου του τρέιλερ.
- Μην υπερβαίνετε ποτέ τα μέγιστα όρια βάρους του τρέιλερ ή του εξοπλισμού ρυμούλκησης τρέιλερ. Η λανθασμένη φόρτωση μπορεί να έχει ως αποτέλεσμα ζημιά στο αυτοκίνητό σας και/ή προσωπικό τραυματισμό. Ελέγχετε βάρη και φορτία με μια εμπορική πλάστιγγα ή πλάστιγγα μιας δημόσιας υπηρεσίας.

i Πληροφορία

Σε αυξανόμενο υψόμετρο η απόδοση του κινητήρα μειώνεται. Από τα 1000 m και πάνω από το επίπεδο της θάλασσας και για κάθε 1,000 m μετά, πρέπει να μειωθεί το 10% του βάρους αυτοκινήτου/τρέιλερ (βάρος τρέιλερ + μεικτό βάρος αυτοκινήτου).





Σχέση βάρους και απόστασης όταν ρυμουλκείτε ένα τρέιλερ

Αντικείμενο		Βενζινοκινητήρας					
		1.0 T-GDI	1.4 T-GDI		1.4 MPI	1.6 MPI	
		M/T	M/T	DCT	M/T	M/T	A/T
Μέγιστο βάρος τρέιλερ κιλιά (λίβρες)	Με σύστημα φρένων	1200 (2645)	1400 (3086)		1200 (2645)	1300 (2866)	1200 (2645)
	Χωρίς σύστημα φρένων	600 (1322)					
Μέγιστο επιτρεπόμενο στατικό κάθετο φορτίο στον κοτσαδόρο κιλιά (λίβρες)		75 (165)					
Προτεινόμενη απόσταση από το κέντρο του πίσω τροχού ως το σημείο σύζευξης χιλιοστά ίντσες)		5 θυρο : 885 (34.8) Wagon : 1130 (44.5)					

Αντικείμενο		Πετρελαιοκινητήρας	
		1.6 TCI	
		M/T	DCT
Μέγιστο βάρος τρέιλερ κιλιά (λίβρες)	Με σύστημα φρένων	1500 (3306)	
	Χωρίς σύστημα φρένων	650 (1433)	
Μέγιστο επιτρεπόμενο στατικό κάθετο φορτίο στον κοτσαδόρο κιλιά (λίβρες)		75 (165)	
Προτεινόμενη απόσταση από το κέντρο του πίσω τροχού ως το σημείο σύζευξης χιλιοστά ίντσες)		5 θυρο : 885 (34.8) Wagon : 1130 (44.5)	

M/T : Μηχανικό κιβώτιο ταχυτήτων
A/T : Αυτόματο κιβώτιο ταχυτήτων
DCT : Κιβώτιο διπλού συμπλέκτη





Οδηγώντας το αυτοκίνητό σας

Εξοπλισμός ρυμούλκησης τρέιλερ

Κοτσαδόροι

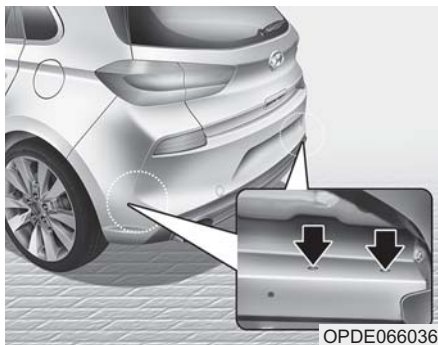

i Πληροφορία

Οι οπές στερέωσης για τους κοτσαδόρους βρίσκονται και στις δύο πλευρές στο κάτω μέρος του αμαξώματος πίσω από τους όπισθεν τροχούς.

Είναι σημαντικό να έχετε τον κατάλληλο κοτσαδόρο. Πλευρικοί άνεμοι, μεγάλα διερχόμενα φορτηγά, και ανώμαλοι δρόμοι είναι ορισμένοι λόγοι για τους οποίους θα πρέπει να έχετε το σωστό κοτσαδόρο. Εδώ είναι ορισμένοι κανόνες που πρέπει να ακολουθήσετε:

- Πρέπει να κάνετε ορισμένες οπές στο αμάξωμα του αυτοκινήτου σας όταν τοποθετείτε έναν κοτσαδόρο; Αν πρέπει, τότε βεβαιωθείτε ότι στεγανοποιείτε τις οπές αργότερα όταν θα αφαιρείτε τον κοτσαδόρο. Αν δεν τις στεγανοποιήσετε, μπορεί να εισέλθει μονοξείδιο του άνθρακα (CO) από τα καυσάεiria μέσα στο αυτοκίνητο σας, καθώς και βρομιές και νερό.
- Οι προφυλακτήρες του αυτοκινήτου σας δεν προορίζονται για τους κοτσαδόρους. Μην προσαρμόζετε ενοικιαζόμενους κοτσαδόρους ή άλλους -τύπου προφυλακτήρα-κοτσαδόρους σε αυτούς. Χρησιμοποιήστε μόνο έναν κοτσαδόρο προσαρμοζόμενο στο πλαίσιο που δεν στηρίζεται στον προφυλακτήρα.
- Σας συστήνουμε να επικοινωνήσετε με έναν Εξουσιοδοτημένο Επισκευαστή HYUNDAI για τον τοποθετούμενο κοτσαδόρο HYUNDAI.

Αλυσίδες ασφαλείας

Πρέπει πάντα να προσαρμόζετε τις αλυσίδες ασφαλείας ανάμεσα στο αυτοκίνητό σας και το τρέιλερ. Διασταυρώστε τις αλυσίδες ασφαλείας κάτω από το μηχανισμό σύμπλεξης του τρέιλερ έτσι, ώστε ο μηχανισμός σύμπλεξης να πέσει στο δρόμο σε περίπτωση που διαχωριστεί από τον κοτσαδόρο. Οδηγίες για τις αλυσίδες ασφαλείας παρέχονται από τον κατασκευαστή του κοτσαδόρου ή του κατασκευαστή του τρέιλερ. Ακολουθήστε τις συστάσεις του κατασκευαστή για την προσαρμογή των αλυσίδων ασφαλείας. Πρέπει να αφήνετε πάντα αρκετά μπόσικα, ώστε να είναι δυνατό το πλήρες στρίψιμο. Μην αφήνετε ποτέ τις αλυσίδες ασφαλείας να σέρνονται στο δρόμο.





Φρένα τρέιλερ

Αν το τρέιλερ σας είναι εξοπλισμένο με ένα σύστημα φρένων, βεβαιωθείτε ότι πληροί την κείμενη νομοθεσία και ότι είναι σωστά εγκατεστημένο και λειτουργεί σωστά.

Αν το τρέιλερ σας ζυγίζει περισσότερο από το μέγιστο βάρος τρέιλερ χωρίς φρένα, τότε χρειάζεται τα δικά του φρένα και πρέπει να είναι επαρκή. Βεβαιωθείτε ότι διαβάζετε και ακολουθείτε τις οδηγίες για φρένα τρέιλερ, ώστε να μπορείτε να τα τοποθετήσετε, να τα ρυθμίσετε και να τα συντηρήσετε σωστά. Μην επεμβαίνετε στο σύστημα φρένων του αυτοκινήτου σας.

ΠΡΟΕΙΔΟΠΟΙΗΣΗ

Μη χρησιμοποιείτε ένα τρέιλερ με δικά του φρένα παρά μόνο αν είστε απόλυτα σίγουροι ότι έχουν ρυθμιστεί σωστά στο σύστημα φρένων. Αυτό δεν είναι εργασία για ερασιτέχνες. Χρησιμοποιήστε για την εργασία αυτή ένα έμπειρο, εξειδικευμένο συνεργείο τρέιλερ

Οδήγηση με τρέιλερ

Η ρυμούλκηση ενός τρέιλερ απαιτεί συγκεκριμένη εμπειρία. Πριν βγείτε στον ανοιχτό δρόμο, θα πρέπει πρώτα να γνωρίσετε το τρέιλερ σας. Εξοικειωθείτε με την αίσθηση χειρισμού και φρεναρίσματος από το πρόσθετο βάρος του τρέιλερ. Και να έχετε πάντα υπόψη ότι το αυτοκίνητο που οδηγείτε είναι σαφώς μεγαλύτερο σε μήκος και δεν ανταποκρίνεται όπως το αυτοκίνητο μόνο του.

Πριν ξεκινήσετε, ελέγξτε τον κοσμάδο και την πλατφόρμα, τις αλυσίδες ασφαλείας, το ηλεκτρικό φως, τα φώτα, τα ελαστικά και τη ρύθμιση των καθρεφτών.

Κατά τη διάρκεια του ταξιδιού, ελέγχετε τακτικά για να βεβαιωθείτε ότι το φορτίο είναι ασφαλισμένο, και ότι τα φώτα και τα τυχόν φρένα του τρέιλερ εξακολουθούν να λειτουργούν.

Τήρηση απόστασης

Πρέπει να διατηρείτε τουλάχιστον διπλάσια απόσταση από το προπορευόμενο αυτοκίνητο από όση όταν οδηγείτε το αυτοκίνητό σας χωρίς τρέιλερ. Αυτό μπορεί να σας βοηθήσει να αποφύγετε καταστάσεις που απαιτούν απότομο φρενάρισμα και ξαφνικές στροφές.

Προσπέραση

Χρειάζεστε μεγαλύτερη απόσταση προσπεράσματος όταν ρυμουλκείτε ένα τρέιλερ. Και, εξαιτίας του αυξημένου μήκους του αυτοκινήτου, θα πρέπει να προχωρήσετε πολύ περισσότερο μπροστά από το προπορευόμενο αυτοκίνητο πριν επιστρέψετε στη λωρίδα σας.





Οδηγώντας το αυτοκίνητό σας

Οπισθοπορεία

Κρατήστε το κάτω μέρος του τιμονιού με το ένα χέρι. Κατόπιν, για να μετακινήσετε το τρέιλερ στα αριστερά, απλά μετακινήστε το χέρι σας στα αριστερά. Για να μετακινήσετε το τρέιλερ στα δεξιά, μετακινήστε το χέρι σας στα δεξιά. Πρέπει πάντα να κάνετε όπισθεν αργά, και, αν είναι δυνατό, να έχετε κάποιον να σας καθοδηγεί.

Πραγματοποίηση στροφών

Όταν στρίβετε με το τρέιλερ, πρέπει να πραγματοποιείτε τις στροφές πιο ανοιχτά από ό,τι συνήθως. Κάντε το αυτό, ώστε το τρέιλερ σας να μη χτυπήσει σε μαλακές ενώσεις, κράσπεδα, σήματα, δέντρα ή άλλα αντικείμενα. Αποφύγετε ξαφνικές ή απότομες μανούβρες. Σηματοδοτείτε εγκαίρως.

Φλας όταν ρυμουλκείτε ένα τρέιλερ

Όταν ρυμουλκείτε ένα τρέιλερ, το αυτοκίνητό σας πρέπει να έχει διαφορετικά φλας και πρόσθετη καλωδίωση. Τα πράσινα βέλη, στο

ταμπλό οργάνων θα αναβοσβήνουν κάθε φορά που σηματοδοτείτε ένα στρίψιμο ή αλλαγή λωρίδας. Σωστά συνδεδεμένα, τα φώτα τρέιλερ θα αναβοσβήνουν, επίσης, για να προειδοποιούν τους άλλους οδηγούς για μια στροφή, αλλαγή λωρίδας ή φρενάρισμα.

Όταν ρυμουλκείτε ένα τρέιλερ, τα πράσινα βέλη στο ταμπλό οργάνων θα αναβοσβήνουν ακόμη και αν έχουν καί οι λάμπες στο τρέιλερ. Έτσι, μπορεί να νομίζετε ότι οι οδηγοί πίσω σας βλέπουν τα φλας, ενώ στην πραγματικότητα αυτό δεν συμβαίνει. Είναι σημαντικό να ελέγχετε περιοδικά για να βεβαιωθείτε ότι οι λάμπες του τρέιλερ λειτουργούν κανονικά. Πρέπει, επίσης, να ελέγχετε τα φώτα κάθε φορά που αποσυνδέετε και συνδέετε τα καλώδια.

ΠΡΟΕΙΔΟΠΟΙΗΣΗ

Μη συνδέετε ένα σύστημα φώτων τρέιλερ απευθείας στο σύστημα φώτων του αυτοκινήτου σας. Χρησιμοποιείτε μόνο την κατάλληλη καλωδίωση τρέιλερ. Αν δεν το κάνετε μπορεί να έχει αποτέλεσμα ζημιά στο ηλεκτρικό σύστημα του αυτοκινήτου και/ή τραυματισμό. Συμβουλευτείτε έναν Εξουσιοδοτημένο Επισκευαστή HYUNDAI για βοήθεια.





Οδήγηση σε δρόμους με κλίση

Μειώστε ταχύτητα και επιλέξτε μια χαμηλότερη ταχύτητα στο κιβώτιο πριν ξεκινήσετε σε μια παρατεταμένη ή απότομη κατηφόρα. Αν δεν κατεβάσετε ταχύτητα, θα πρέπει να χρησιμοποιείτε πολύ συχνά τα φρένα τα οποία θα θερμανθούν και δεν θα λειτουργούν πλέον σωστά.

Σε μια μεγάλη ανηφόρα, κατεβάστε ταχύτητα και μειώστε την ταχύτητα του αυτοκινήτου περίπου στα 70 χλμ./ώρα (45 μίλια/ώρα) για να μειώσετε την πιθανότητα υπερθέρμανσης του κινητήρα και του κιβωτίου ταχυτήτων.

Αν το τρέιλερ σας ζυγίζει περισσότερο από το μέγιστο βάρος τρέιλερ χωρίς φρένα, και έχετε αυτόματο κιβώτιο ταχυτήτων, θα πρέπει να οδηγείτε στη θέση D (Οδήγηση) όταν ρυμουλκείτε ένα τρέιλερ.

Όταν λειτουργείτε το αυτοκίνητό σας στη θέση D (Οδήγηση) κατά τη ρυμούλκηση ενός τρέιλερ, η θερμότητα που παράγεται ελαχιστοποιείται και η διάρκεια ζωής του κιβωτίου σας αυξάνει.

ΣΗΜΕΙΩΣΗ

Για να μειώσετε την πιθανότητα υπερθέρμανσης του κινητήρα και του κιβωτίου ταχυτήτων:

- Όταν ρυμουλκείτε ένα τρέιλερ σε απότομες κλίσεις (πάνω από 6%), προσέχετε ιδιαίτερα το όργανο θερμοκρασίας του ψυκτικού κινητήρα, για να βεβαιωθείτε ότι δεν υπερθερμαίνεται ο κινητήρας. Αν η βελόνα του οργάνου θερμοκρασίας ψυκτικού κινείται κατά μήκος του οργάνου προς τη θέση «H» (ΖΕΣΤΟ), βγείτε από το δρόμο και σταματήστε το συντομότερο δυνατό όταν αυτό είναι ασφαλές, και αφήστε τον κινητήρα στο ρεζαντί μέχρι να ψυχθεί. Μπορείτε να συνεχίσετε εφόσον ο κινητήρας έχει ψυχθεί ικανοποιητικά.
- Μπορείτε να αποφασίσετε για την ταχύτητα οδήγησης ανάλογα με το βάρος του τρέιλερ και την κλίση της ανηφόρας.
- Αυτοκίνητα εξοπλισμένα με κιβώτιο διπλού συμπλέκτη όταν ρυμουλκούν ένα τρέιλερ σε απότομες πλαγιές, ο συμπλέκτης στο κιβώτιο μπορεί να υπερθερμανθεί.

(Συνεχίζεται)

(Συνεχίζεται)

Όταν ο συμπλέκτης υπερθερμανθεί, η λειτουργία ασφαλούς προστασίας ενεργοποιείται. Αν η λειτουργία ασφαλούς προστασίας ενεργοποιηθεί, η ένδειξη θέσης ταχύτητας στο ταμπλό αναβοσβήνει και ηχεί ένα καμπανάκι.

Αυτή τη στιγμή, ένα προειδοποιητικό μήνυμα θα εμφανιστεί στην οθόνη LCD και η οδήγηση μπορεί να μην είναι απαλή.

Αν αγνοήσετε αυτή τη προειδοποίηση, η οδηγική κατάσταση μπορεί να χειροτερέψει.

Για να επιστρέψετε στη κανονική οδηγική κατάσταση, σταματήστε το αυτοκίνητο σε έναν επίπεδο δρόμο και πατήστε το πεντάλ φρένου για μερικά λεπτά, προτού φύγετε οδηγώντας.



Οδηγώντας το αυτοκίνητό σας

Παρκάρισμα σε κλίση

Γενικά, δεν πρέπει να παρκάρετε το αυτοκίνητό σας, όταν είναι συνδεδεμένο ένα τρέιλερ, σε κλίση.

Αν όμως κάποια στιγμή πρέπει να παρκάρετε το τρέιλερ σας σε ένα δρόμο με κλίση, να πώς πρέπει να το κάνετε:

1. Τραβήξτε το αυτοκίνητο σας στη θέση παρκαρίσματος.
Γυρίστε το τιμόνι προς τη μεριά του κράσπεδου (δεξιά αν κατεβαίνετε, αριστερά αν ανεβαίνετε).
2. Γυρίστε τον επιλογέα στη θέση P (Park, για αυτόματο κιβώτιο ταχυτήτων/κιβώτιο διπλού συμπλέκτη) ή νεκρά (για μηχανικό κιβώτιο ταχυτήτων).
3. Τραβήξτε χειρόφρενο και σβήστε τον κινητήρα του αυτοκινήτου.
4. Τοποθετήστε μερικές σφήνες κάτω από τους τροχούς του τρέιλερ.
5. Εκκινήστε τον κινητήρα, πιέστε τα φρένα, γυρίστε στην νεκρά, απελευθερώστε το χειρόφρενο και σιγά σιγά αφήστε τα φρένα, μέχρι οι σφήνες να απορροφήσουν το βάρος.

5-164

6. Ξανά εφαρμόστε τα φρένα και το χειρόφρενο.
7. Γυρίστε τον επιλογέα στη θέση P (Park, για αυτόματο κιβώτιο ταχυτήτων/κιβώτιο διπλού συμπλέκτη) ή στην 1ή ταχύτητα, αν το αυτοκίνητο έχει κατεύθυνση προς τα πάνω ή R (όπισθεν) αν έχει κατεύθυνση προς τα κάτω (για μηχανικό κιβώτιο ταχυτήτων).
8. Σβήστε τον κινητήρα και μη πιέξετε τα φρένα, αλλά αφήστε το χειρόφρενο τραβηγμένο.



ΠΡΟΕΙΔΟΠΟΙΗΣΗ

Για να αποφύγετε σοβαρό ή θανάσιμο τραυματισμό:

- Μην βγείτε από το αυτοκίνητό σας όταν δεν είναι σωστά δεμένο το χειρόφρενο. Αν έχετε αφήσει τον κινητήρα να λειτουργεί, το αυτοκίνητο μπορεί να κινηθεί. Εσείς ή άλλοι μπορείτε να τραυματιστείτε σοβαρά ή θανάσιμα.
- Μην κρατάτε πατημένο το γκάζι για να κρατήσετε το αυτοκίνητο σε μία ανηφόρα.

Όταν είστε έτοιμοι να φύγετε μετά από παρκάρισμα σε κλίση

1. Με τον επιλογέα στην θέση P (Park, για αυτόματο κιβώτιο ταχυτήτων) ή νεκρά (για μηχανικό κιβώτιο ταχυτήτων), εφαρμόστε τα φρένα και κρατήστε πατημένο το πεντάλ φρένων ενώ:
 - Εκκινείτε τον κινητήρα.
 - Επιλέγετε μια ταχύτητα και
 - Λύνετε το χειρόφρενο.
2. Απομακρύνετε αργά το πόδι σας από το πεντάλ των φρένων.
3. Οδηγήστε αργά μέχρι το τρέιλερ να ελευθερωθεί από τους τάκους.
4. Σταματήστε, μαζέψτε και αποθηκεύστε τους τάκους.





Συντήρηση όταν ρυμουλκείτε τρέιλερ

Όταν ρυμουλκείτε τρέιλερ, το αυτοκίνητό σας θα χρειάζεται πιο συχνά συντήρηση. Σημεία που είναι ιδιαίτερα σημαντικά για τη λειτουργία τρέιλερ είναι τα λάδια κινητήρα, τα υγρά του αυτόματου κιβωτίου ταχυτήτων, το λιπαντικό αξόνων και τα υγρά συστήματος ψύξης. Η κατάσταση των φρένων είναι ένα άλλο σημαντικό στοιχείο που πρέπει να ελέγχετε τακτικά. Αν ρυμουλκείτε, θα ήταν καλή ιδέα να ανατρέχετε στα κεφάλαια αυτά πριν ξεκινήσετε το ταξίδι σας. Μην ξεχνάτε να συντηρείτε, επίσης, το τρέιλερ σας και τον κοτσαδόρο. Ακολουθήστε το πρόγραμμα συντήρησης που συνοδεύει το τρέιλερ σας και ελέγξτε το περιοδικά. Κατά προτίμηση, πραγματοποιήστε τον έλεγχο κατά το ξεκίνημα κάθε ημέρας οδήγησης. Πιο σημαντικό, πρέπει όλα τα παξιμάδια και οι βίδες του κοτσαδόρου να είναι σφιγμένα.

ΣΗΜΕΙΩΣΗ

Για να αποφύγετε ζημιά στο αυτοκίνητο:

- Εξαιτίας του υψηλότερου φορτίου κατά τη χρήση τρέιλερ, μπορεί να παρουσιαστεί υπερθέρμανση τις θερμές ημέρες ή κατά την οδήγηση σε ανηφόρα. Αν το όργανο θερμοκρασίας ψυκτικού δείχνει υπερθέρμανση, απενεργοποιήστε τον κλιματισμό και σταματήστε το αυτοκίνητο σε ένα ασφαλές μέρος για να κρυώσει ο κινητήρας.
- Μη σβήσετε τον κινητήρα ενώ το όργανο θερμοκρασίας ψυκτικού δείχνει υπερθέρμανση. (Κρατήστε τον κινητήρα στο ρελαντί, για να κρυώσει).
- Κατά τη ρυμούλκηση πρέπει να ελέγχετε πιο συχνά τα υγρά του κιβωτίου ταχυτήτων.
- Αν το αυτοκίνητό σας δεν είναι εξοπλισμένο με κλιματισμό, θα πρέπει να τοποθετήσετε μια φτερωτή συμπυκνωτή για να βελτιώσετε την απόδοση του κινητήρα όταν ρυμουλκείτε ένα τρέιλερ.



Οδηγώντας το αυτοκίνητό σας

ΒΑΡΟΣ ΑΥΤΟΚΙΝΗΤΟΥ

Δύο ταμπέλες στο μαρσπιέ σας δείχνουν για πόσο βάρος είναι σχεδιασμένο το αυτοκίνητό σας: το Πληροφορίες Ελαστικών και Φόρτωσης και την Πινακίδα Συμμόρφωσης.

Πριν φορτώσετε το αυτοκίνητό σας, εξοικειωθείτε με τους παρακάτω όρους για τον καθορισμό των ορίων βάρους του αυτοκινήτου σας, με ή χωρίς τρέιλερ, από τις προδιαγραφές του αυτοκινήτου και την πινακίδα συμμόρφωσης:

Βασικό ίδιο βάρος

Αυτό είναι το βάρος του αυτοκινήτου περιλαμβανομένου ενός πλήρους ρεζερβουάρ καυσίμου και όλου του βασικού εξοπλισμού. Δεν περιλαμβάνει τους επιβάτες, το φορτίο ή τον προαιρετικό εξοπλισμό.

Ίδιο βάρος αυτοκινήτου

Αυτό είναι το βάρος του καινούργιου σας αυτοκινήτου όταν το παραλαμβάνετε από τον αντιπρόσωπο συν τον τυχόν εξοπλισμό μετά από την αγορά.

Βάρος φορτίου

Αυτή η τιμή περιλαμβάνει όλα τα βάρη που προστίθενται στο Βασικό Ίδιο

Βάρος, περιλαμβανομένων του φορτίου και του προαιρετικού εξοπλισμού.

GAW (Μικτό βάρος άξονα)

Αυτό είναι το συνολικό βάρος που ασκείται σε κάθε άξονα (εμπρός και πίσω) - περιλαμβάνεται το ίδιο βάρος αυτοκινήτου και όλα τα φορτία.

GAWR (Μέγιστο μικτό βάρος άξονα)

Αυτό είναι το μέγιστο επιτρεπόμενο βάρος που μπορεί να μεταφέρει ένας άξονας (εμπρός ή πίσω). Οι αριθμοί αυτοί φαίνονται στην πινακίδα συμμόρφωσης. Το συνολικό φορτίο σε κάθε άξονα δεν θα πρέπει να υπερβαίνει το GAWR του.

GVW (Μεικτό βάρος αυτοκινήτου)

Αυτό είναι το Βασικό Ίδιο Βάρος συν το τρέχον Βάρος Φορτίου συν τους επιβάτες.

GVWR (Μέγιστο μεικτό βάρος αυτοκινήτου)

Αυτό είναι το μέγιστο επιτρεπόμενο βάρος του πλήρως φορτωμένου αυτοκινήτου (περιλαμβάνονται όλοι οι προαιρετικοί εξοπλισμοί, οι εξοπλι-

σμοί, οι επιβάτες και το φορτίο). Το GVWR εμφανίζεται στην πινακίδα πιστοποίησης που βρίσκεται στο μαρσπιέ της πόρτας οδηγού (ή συνοδηγού).

Υπερφόρτωση



ΠΡΟΕΙΔΟΠΟΙΗΣΗ

Το μέγιστο μικτό βάρος άξονα (GAWR) και το μέγιστο μεικτό βάρος αυτοκινήτου (GVWR) για το αυτοκίνητό σας αναφέρονται στην πινακίδα πιστοποίησης που είναι επικολλημένο στην πόρτα του οδηγού (ή συνοδηγού). Η υπέρβαση αυτών των ορίων μπορεί να προκαλέσει ατύχημα ή ζημιά στο αυτοκίνητο. Μπορείτε να υπολογίσετε το βάρος του φορτίου σας ζυγίζοντας τα αντικείμενα (και τους ανθρώπους) πριν τα βάλετε στο αυτοκίνητο. Προσέξτε να μην υπερφορτώσετε το αυτοκίνητό σας.



Τι πρέπει να κάνετε σε περίπτωση ανάγκης

Φώτα αλάρμ.....	6-2	Αν έχετε ένα κλαταρισμένο ελαστικό (με κιτ επισκευής τροχού). - Τύπος Α.....	6-23
Σε περίπτωση ανάγκης κατά την οδήγηση	6-2	Εισαγωγή.....	6-23
Αν ο κινητήρας σβήνει κατά την οδήγηση	6-2	Σημειώσεις για την ασφαλή χρήση του Κιτ Επισκευής Τροχού	
Αν ο κινητήρας σβήσει σε μια διασταύρωση	6-2	Εξαρτήματα του κιτ επισκευής τροχού	6-25
Σε περίπτωση που κλατάρει ένα ελαστικό κατά την οδήγηση	6-3	Χρήση του κιτ επισκευής τροχού	6-26
Αν ο κινητήρας δε ξεκινά	6-3	Έλεγχος της πίεσης ελαστικού	6-29
Αν ο κινητήρας «δεν γυρίζει» ή «γυρίζει» πολύ αργά	6-3	Αν έχετε ένα κλαταρισμένο ελαστικό (με κιτ επισκευής τροχού) - Τύπος Β	6-31
Αν ο κινητήρας «γυρίζει» κανονικά αλλά δεν ξεκινά	6-4	Εισαγωγή.....	6-31
Εκκίνηση με καλώδια	6-4	Σημειώσεις για την ασφαλή χρήση του Κιτ Επισκευής Τροχού	6-32
Αν ο κινητήρας υπερθερμανθεί.....	6-7	Εξαρτήματα του κιτ επισκευής τροχού	6-33
Σύστημα επιτήρησης πίεσης (TPMS)	6-8	Χρήση του κιτ επισκευής τροχού.....	6-34
Έλεγχος πίεσης ελαστικού	6-8	Κατανομή στεγανοποιητικού.....	6-35
Σύστημα επιτήρησης πίεσης	6-9	Έλεγχος της πίεσης ελαστικού	6-36
Προειδοποίηση χαμής πίεσης ελαστικού	6-10	Ρυμούλκηση.....	6-38
Προειδοποίηση θέσης χαμής πίεσης ελαστικού και πίεσης ελαστικού	6-10	Υπηρεσία ρυμούλκησης	6-38
Ένδειξη βλάβης TPMS (Σύστημα επιτήρησης πίεσης ελαστικών).....	6-12	Αφαιρούμενος κρίκος ρυμούλκησης.....	6-39
Αλλαγή ελαστικού με TPMS	6-12	Ρυμούλκηση ανάγκης.....	6-40
Αν έχετε ένα κλαταρισμένο ελαστικό (με εφεδρικό τροχό)	6-15	Είδη έκτακτης ανάγκης	6-42
Γρύλος και εργαλεία	6-15	Πυροσβεστήρας.....	6-42
Αλλαγή ελαστικών	6-16	Κουτί πρώτων βοηθειών	6-42
Επικέτα γρύλου	6-21	Προειδοποιητικό τρίγωνο.....	6-42
Δήλωση συμμόρφωσης EC για τον γρύλο	6-22	Όργανο πίεσης ελαστικού	6-42

Τι πρέπει να κάνετε σε περίπτωση ανάγκης

ΦΩΤΑ ΑΛΑΡΜ

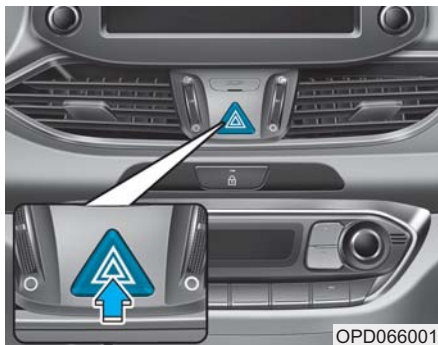

Τα φώτα αλάρμ προειδοποιούν τους άλλους οδηγούς, ώστε να είναι ιδιαίτερα προσεκτικοί όταν προσεγγίζουν, προσπερνούν ή διέρχονται κοντά από το αυτοκίνητό σας.

Θα πρέπει να χρησιμοποιούνται όποτε πρόκειται να πραγματοποιηθούν επισκευές ανάγκης ή όταν το αυτοκίνητο έχει ακινητοποιηθεί πολύ κοντά στην άκρη του δρόμου.

Για να ενεργοποιήσετε ή να απενεργοποιήσετε τα φώτα αλάρμ, πιέστε το διακόπτη φώτων αλάρμ. Με το διακόπτη ανάφλεξης σε οποιαδήποτε θέση. Ο διακόπτης φώτων αλάρμ βρίσκεται στο πάνελ διακοπών της κεντρικής κονσόλας. Όλα τα φώτα φλας θα αναβοσβήνουν ταυτόχρονα.

- Τα φώτα αλάρμ λειτουργούν ανεξάρτητα από το αν το αυτοκίνητό σας λειτουργεί ή όχι.
- Τα φλας δεν λειτουργούν όταν είναι ενεργοποιημένα τα φώτα αλάρμ.

ΣΕ ΠΕΡΙΠΤΩΣΗ ΑΝΑΓΚΗΣ ΚΑΤΑ ΤΗΝ ΟΔΗΓΗΣΗ

Αν ο κινητήρας σβήνει κατά την οδήγηση

- Μειώστε την ταχύτητά σας προοδευτικά, διατηρώντας ευθεία πορεία. Βγείτε προσεχτικά εκτός δρόμου σε ένα ασφαλές μέρος.
- Ανάψτε τα φώτα αλάρμ.
- Δοκιμάστε να εκκινήσετε και πάλι τον κινητήρα. Αν το αυτοκίνητό σας δεν εκκινείται, σας συνιστούμε να επικοινωνήσετε με έναν Εξουσιοδοτημένο Επισκευαστή HYUNDAI

Αν ο κινητήρας σβήσει σε μια διασταύρωση

- Αν ο κινητήρας σβήσει σε μια διασταύρωση, εφόσον είναι ασφαλές, μετακινήστε τον επιλογέα στη θέση N (νεκρά) και κατόπιν σπρώξτε το αυτοκίνητο σε ένα ασφαλές μέρος



Σε περίπτωση που κλατάρει ένα ελαστικό κατά την οδήγηση

Αν κλατάρει ένα ελαστικό κατά την οδήγηση:

- Απομακρύνετε το πόδι σας από το πεντάλ του γκαζιού και αφήστε το αυτοκίνητο να επιβραδύνει ενώ οδηγείτε ευθεία. Μην πατήσετε αμέσως τα φρένα ή μην επιχειρήσετε να βγείτε από το δρόμο, γιατί μπορεί να χάσετε τον έλεγχο. Όταν το αυτοκίνητό σας έχει επιβραδύνει σε μια τέτοια ταχύτητα, κάτι που είναι ασφαλές να γίνει, φρενάρετε προσεχτικά και βγείτε από το δρόμο. Βγείτε από το δρόμο όσο πιο μακριά γίνεται και σταθμεύστε σε επίπεδο, οριζόντιο έδαφος. Αν κινείστε σε αυτοκινητόδρομο με διαχωριστική νησίδα, μη παρκάρετε στη διαχωριστική νησίδα ανάμεσα στις δύο λωρίδες κυκλοφορίας.

- Όταν το αυτοκίνητό σας ακινητοποιηθεί, ανάψτε τα φώτα αλάρμ, μετακινήστε τον επιλογέα ταχυτήτων στη θέση P (Park, για αυτόματο κιβώτιο/κιβώτιο διπλού συμπλέκτη) ή τη νεκρά (για μηχανικό κιβώτιο), τραβήξτε το χειρόφρενο και τοποθετήστε το διακόπτη ανάφλεξης στη θέση LOCK/OFF.
- Όλοι οι επιβαίνοντες πρέπει να αποβιβαστούν από το αυτοκίνητο. Βεβαιωθείτε ότι όλοι στέκονται στην πλευρά του αυτοκινήτου που είναι μακριά από την κυκλοφορία.
- Όταν αλλάζετε ένα κλαταρισμένο ελαστικό, ακολουθήστε τις οδηγίες που παρέχονται παρακάτω σε αυτό το κεφάλαιο.

ΑΝ Ο ΚΙΝΗΤΗΡΑΣ ΔΕ ΞΕΚΙΝΑ

Αν ο κινητήρας «δεν γυρίζει» ή «γυρίζει» πολύ αργά

- Βεβαιωθείτε ότι ο επιλογέας ταχυτήτων είναι στη θέση N (Νεκρά) ή P (Park) για αυτοκίνητο με αυτόματο κιβώτιο ταχυτήτων/ κιβώτιο διπλού συμπλέκτη. Ο κινητήρας θα εκκινήσει μόνο αν ο επιλογέας είναι στη θέση N (Νεκρά) ή P (Park).
- Ελέγξτε τις συνδέσεις της μπαταρίας για να βεβαιωθείτε ότι είναι καθαρές και σταθερές
- Ανάψτε την πλαφονιέρα. Αν το φως χαμηλώνει ή σβήνει κατά τη λειτουργία της μίζας, τότε σημαίνει ότι η μπαταρία έχει αποφορτιστεί.

Μη σπρώχνετε ή έλκετε το αυτοκίνητο για να ξεκινήσει. **Δείτε οδηγίες στην «Εκκίνηση με καλώδια» σε αυτό το κεφάλαιο.**

! ΠΡΟΣΟΧΗ

Η εκκίνηση με σπρώξιμο ή έλξη, μπορεί να προκαλέσει υπερφόρτιση του καταλύτη, με αποτέλεσμα βλάβη στο σύστημα ελέγχου καυσαερίων.

Τι πρέπει να κάνετε σε περίπτωση ανάγκης

Αν ο κινητήρας «γυρίζει» κανονικά αλλά δεν ξεκινά

- Ελέγξτε τη στάθμη του καυσίμου και προσθέστε αν είναι απαραίτητο.

Αν ο κινητήρας εξακολουθεί να μην ξεκινά, σας συνιστούμε να καλέσετε έναν Εξουσιοδοτημένο Επισκευαστή HYUNDAI, για βοήθεια.

ΕΚΚΙΝΗΣΗ ΜΕ ΚΑΛΩΔΙΑ

Η εκκίνηση με καλώδια μπορεί να είναι επικίνδυνη αν δεν γίνει σωστά. Για το λόγο αυτό, για να αποφύγετε να βλάψετε τον εαυτό σας ή να προκαλέσετε ζημιά στο αυτοκίνητό σας ή την μπαταρία, ακολουθήστε τις διαδικασίες εκκίνησης με καλώδια σε αυτό το κεφάλαιο. Σε περίπτωση αμφιβολίας, σας συνιστούμε ιδιαίτερα να απευθυνθείτε σε έναν έμπειρο τεχνικό ή μια οδική βοήθεια για την εκκίνηση με καλώδια.



ΠΡΟΕΙΔΟΠΟΙΗΣΗ

Για να αποφύγετε **ΣΟΒΑΡΟ ΤΡΑΥΜΑΤΙΣΜΟ** ή **ΘΑΝΑΤΟ** για εσάς και τους γύρω σας, ακολουθήστε πάντα αυτές τις προφυλάξεις, όταν δουλεύετε κοντά ή χειρίζεστε μια μπαταρία:



Πάντα να διαβάζετε και να ακολουθείτε τις οδηγίες με προσοχή όταν χειρίζεστε μια μπαταρία.



Να φοράτε προστασία ματιών, σχεδιασμένη να προστατεύει τα μάτια σας από πιτσιλιές οξέως.

(Συνεχίζεται)

(Συνεχίζεται)



Κρατήστε όλες τις φλόγες, σπίθιες ή υλικά καπνίσματος μακριά από τη μπαταρία.



Το υδρογόνο, είναι πάντα παρόν στα κύτταρα μπαταρίας, είναι πολύ εύφλεκτο και μπορεί να εκραγεί αν αναφλεγεί.



Κρατήστε τις μπαταρίες μακριά από τα παιδιά.



Οι μπαταρίες περιέχουν εξαιρετικά διαβρωτικό θειικό οξύ. Μην αφήσετε το οξύ της μπαταρίας να έλθει σε επαφή με το δέρμα, τα μάτια, ή τα ρούχα.

Αν τα μάτια σας έρθουν σε επαφή με τον ηλεκτρολύτη, ξεπλύνετε τα με καθαρό νερό για τουλάχιστον 15 λεπτά και ζητήστε αμέσως ιατρική βοήθεια. Αν ο ηλεκτρολύτης έρθει σε επαφή με το δέρμα σας, ξεπλύνετε καλά την περιοχή που ήρθε σε επαφή. Αν νιώθετε πόνο ή αίσθηση καψίματος, αναζητήστε

(Συνεχίζεται)



(Συνεχίζεται)

αμέσως ιατρική βοήθεια.

- Όταν ανυψώνετε μια μπαταρία με πλαστικό περίβλημα, η υπερβολική πίεση στο περίβλημα μπορεί να προκαλέσει διαρροή οξέων. Ανυψώστε με έναν φορέα μπαταρίας ή με τα χέρια από αντίθετες γωνίες.
- Μη προσπαθήσετε να εκκινήσετε με καλώδια το αυτοκίνητο αν η μπαταρία έχει παγώσει.
- Μην επιχειρήσετε ΠΟΤΕ να επαναφορτίσετε την μπαταρία όταν είναι συνδεδεμένα τα καλώδια της μπαταρίας.
- Το ηλεκτρικό σύστημα ανάφλεξης λειτουργεί με υψηλή τάση. Μην αγγίζετε ΠΟΤΕ τέτοια εξαρτήματα με τον κινητήρα να λειτουργεί ή με το διακόπτη ανάφλεξης στο ON.
- Μην αφήσετε τα θετικά (+) και τα αρνητικά (-) καλώδια να ακουμπήσουν. Μπορεί να προκληθούν σπινθήρες.
- Η μπαταρία μπορεί να σπάσει ή να εκραγεί αν προσπαθήσετε να την εκκινήσετε με καλώδιο και είναι με χαμηλή τάση ή παγωμένη.

ΣΗΜΕΙΩΣΗ

Για να αποφύγετε ζημιά στο αυτοκίνητο:

- Χρησιμοποιήστε μόνο μια 12-volt παροχή (μπαταρία ή σύστημα εκκίνησης) για να εκκινήσετε το αυτοκίνητο.
- Μη προσπαθήσετε να εκκινήσετε το αυτοκίνητο σας με σπρώξιμο.

Πληροφορία



Μια μπαταρία που δεν ανακυκλώνεται σωστά μπορεί να είναι επιβλαβής για το περιβάλλον και την υγεία του ανθρώπου. Ανακυκλώστε τη μπαταρία σύμφωνα με τους τοπικούς νόμους ή κανονισμούς.

Διαδικασία εκκίνησης με καλώδια

1. Τοποθετήστε τα αυτοκίνητα αρκετά κοντά ώστε τα καλώδια να φτάνουν, αλλά χωρίς να έχουν επαφή τα αυτοκίνητα.
2. Αποφύγετε ανεμιστήρες ή άλλα κινούμενα μέρη στο χώρο κινητήρα, όλες τις ώρες, ακόμα και αν τα αυτοκίνητα είναι εκτός λειτουργίας.
3. Απενεργοποιήστε όλες τις ηλεκτρικές συσκευές, όπως ραδιόφωνο, φώτα, κλιματισμό κτλ. Τοποθετήστε τα οχήματα στη θέση P (Park, για αυτόματο κιβώτιο/κιβώτιο διπλού συμπλέκτη) ή νεκρά για (μηχανικό κιβώτιο) και τραβήξτε το χειρόφρενο. Απενεργοποιήστε και τα δύο αυτοκίνητα.

Τι πρέπει να κάνετε σε περίπτωση ανάγκης

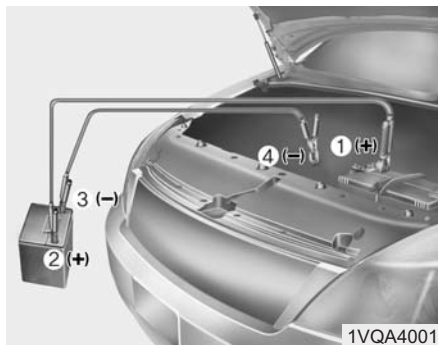

4. Συνδέστε τα καλώδια ακολουθώντας ακριβώς τη σειρά που φαίνεται στην εικόνα. Πρώτα συνδέστε το ένα άκρο του ενός καλωδίου στο κόκκινο, με το θετικό πόλο (+) της αποφορτισμένης μπαταρίας (1).
5. Συνδέστε το άλλο άκρο με το κόκκινο, θετικό πόλο (+) της μπαταρίας εκκίνησης (2).
6. Συνδέστε το δεύτερο καλώδιο στο μαύρο αρνητικό (-) πόλο/γείωση της μπαταρίας εκκίνησης (3).

7. Συνδέστε το άλλο άκρο του δεύτερου καλωδίου στη μαύρη, αρνητική (-) γείωση του αυτοκινήτου σας (4).

Μην αφήνετε τα καλώδια εκκίνησης να έρθουν σε επαφή με οτιδήποτε εκτός από τους σωστούς πόλους μπαταρίας ή τη σωστή γείωση. Μη σκύβετε πάνω από την μπαταρία όταν κάνετε τις συνδέσεις.

8. Εκκινήστε τον κινητήρα του αυτοκινήτου με την μπαταρία εκκίνησης και αφήστε να λειτουργήσει στις 2.000 σ.α.λ., κατόπιν, εκκινήστε τον κινητήρα του αυτοκινήτου με την αποφορτισμένη μπαταρία.

Αν το αυτοκίνητο δεν εκκινείται μετά από μερικές προσπάθειες, πιθανόν να θέλει σέρβις. Αν η αιτία για την αποφόρτιση της μπαταρίας δεν είναι προφανής, σας συνιστούμε να ελέγξετε το σύστημα σε έναν Εξουσιοδοτημένο Επισκευαστή HYUNDAI.

Αποσυνδέστε τα καλώδια με ακριβώς την αντίστροφη σειρά από τη σειρά σύνδεσης:

1. Αποσυνδέστε το καλώδιο από τη μαύρη, αρνητική (-) γείωση του αυτοκινήτου (4).
2. Αποσυνδέστε το άλλο άκρο του καλωδίου από το τη μαύρη, αρνητική (-) γείωση στη μπαταρία εκκίνησης (3).
3. Αποσυνδέστε το δεύτερο καλώδιο από το κόκκινο θετικό πόλο (+) της μπαταρίας εκκίνησης (2).
4. Αποσυνδέστε το άλλο άκρο του καλωδίου από το κόκκινο θετικό πόλο (+) του αυτοκινήτου σας (1).



ΑΝ Ο ΚΙΝΗΤΗΡΑΣ ΥΠΕΡΘΕΡΜΑΝΘΕΙ

Αν το όργανο θερμοκρασίας του κινητήρα δείξει υπερθέρμανση ή αντιληφθείτε απώλεια ισχύος ή ακούσετε πειράκια ή χτυπήματα στον κινητήρα, σημαίνει πως μάλλον είναι πολύ ζεστός. Αν συμβεί κάτι τέτοιο:

1. Βγείτε από το δρόμο και σταματήστε το συντομότερο δυνατό, όπου κάτι τέτοιο θα είναι ασφαλές.
2. Μετακινήστε τον επιλογέα στο P (για αυτόματο κιβώτιο/κιβώτιο διπλού συμπλέκτη) ή Νεκρά (μηχανικό κιβώτιο) και τραβήξτε το χειρόφρενο. Αν λειτουργεί ο κλιματισμός, κλείστε τον.
3. Αν τρέχει ψυκτικό υγρό κάτω από το αυτοκίνητο ή αν βγαίνει ατμός από το καπό, σταματήστε τον κινητήρα. Μην ανοίξετε το καπό μέχρι να σταματήσει να τρέχει ψυκτικό ή μέχρι να σταματήσει να βγαίνει ατμός. Αν δεν υπάρχουν ίχνη διαρροής ψυκτικού ή ατμού, αφήστε τον κινητήρα να λειτουργεί και ελέγξτε για να βεβαιωθείτε ότι η φτερωτή για την ψύξη του κινητήρα λειτουργεί. Αν δεν δουλεύει η φτερωτή, σταματήστε τον κινητήρα.

ΠΡΟΕΙΔΟΠΟΙΗΣΗ



Όταν λειτουργεί ο κινητήρας, κρατήστε τα χέρια, τα ρούχα και εργαλεία μακριά από κινούμενα μέρη, όπως η φτερωτή και οι ιμάντες, γιατί υπάρχει κίνδυνος τραυματισμού.

4. Ελέγξτε αν ο ιμάντας της αντλίας νερού είναι στη θέση του. Αν είναι στη θέση του, ελέγξτε μήπως είναι χαλαρός. Αν ο ιμάντας φαίνεται εντάξει, ελέγξτε για διαρροή ψυκτικού από το ψυγείο, από τα κολάρα ή κάτω από το αυτοκίνητο. (Αν χρησιμοποιείτε κλιματισμό, τότε είναι φυσιολογικό να γίνεται αποστράγγιση κρύου νερού μόλις σταματά το αυτοκίνητο).
5. Αν κοπεί ο ιμάντας της αντλίας νερού ή υπάρχει διαρροή ψυκτικού, σταματήστε αμέσως τον κινητήρα και σας συνιστούμε να καλέσετε έναν Εξουσιοδοτημένο Επισκευαστή HYUNDAI.

ΠΡΟΕΙΔΟΠΟΙΗΣΗ



Μην αφαιρείτε ΠΟΤΕ την τάπα του ψυγείου ή την τάπα αποστράγγισης όσο ο κινητήρας και το ψυγείο είναι ζεστά. Μπορεί να ξεφύγει ζεστό ψυκτικό και ατμός από το άνοιγμα προκαλώντας σοβαρά τραύματα.

Σβήστε τον κινητήρα και περιμένετε μέχρι ο κινητήρας θα ψυχθεί. Χρησιμοποιήστε μεγάλη προσοχή όταν αφαιρείτε την τάπα ψυγείου. Τυλίχτε μια λεπτή πετσέτα γύρω της και γυρίστε το αριστερόστροφα σιγά μέχρι το πρώτο στοπ. Γυρίστε προς τα πίσω, καθώς απελευθερώνεται η πίεση από το σύστημα ψύξης. Όταν σιγουρευτείτε ότι η πίεση έχει απελευθερωθεί, πιέστε προς τα κάτω την τάπα, με τη χρήση της λεπτής πετσέτας και συνεχίστε να γυρίζετε αριστερόστροφα για να την αφαιρέσετε.



Τι πρέπει να κάνετε σε περίπτωση ανάγκης

6. Αν δεν μπορείτε να βρείτε το αίτιο για την υπερθέρμανση, περιμένετε μέχρι η θερμοκρασία του κινητήρα να φτάσει στα κανονικά επίπεδα. Κατόπιν, αν υπήρξε απώλεια ψυκτικού κινητήρα, αφαιρέστε την τάπα του ψυγείου και προσθέστε ψυκτικό υγρό στο δοχείο μέχρι η στάθμη να φτάσει στο μέσο.
7. Προχωρήστε με προσοχή, και να είστε σε ετοιμότητα για σημάδια υπερθέρμανσης. Αν ξαναγίνει υπερθέρμανση, σας συνιστούμε να καλέσετε έναν Εξουσιοδοτημένο Επισκευαστή HYUNDAI.

ΠΡΟΣΟΧΗ

- Μεγάλες απώλειες ψυκτικού κινητήρα επισημαίνουν διαρροή στο σύστημα ψύξης και σας συνιστούμε να ελέγξετε το σύστημα σε έναν Εξουσιοδοτημένο Επισκευαστή HYUNDAI.
- Όταν ο κινητήρας υπερθερμαίνεται λόγω χαμηλού ψυκτικού, αν προσθέσετε απότομα ψυκτικό μπορεί να προκληθούν ρωγμές στον κινητήρα. Για να αποφύγετε ζημιά, προσθέστε ψυκτικό κινητήρα σίγα και σε μικρές ποσότητες.

6-8

ΣΥΣΤΗΜΑ ΕΠΙΤΗΡΗΣΗΣ ΠΙΕΣΗΣ ΕΛΑΣΤΙΚΩΝ (TPMS) (ΑΝ ΕΧΕΙ ΤΟΠΟΘΕΤΗΘΕΙ)



OPD066009



OPDE066005

- (1) Ενδεικτική λυχνία χαμηλής πίεσης ελαστικών / Ένδειξη Βλάβης TPMS
- (2) Ενδεικτική λυχνία θέσης ελαστικού με χαμηλή πίεση και ενδεικτική λυχνία πίεσης ελαστικού (εμφανίζεται στην οθόνη LCD)

Έλεγχος πίεσης ελαστικού

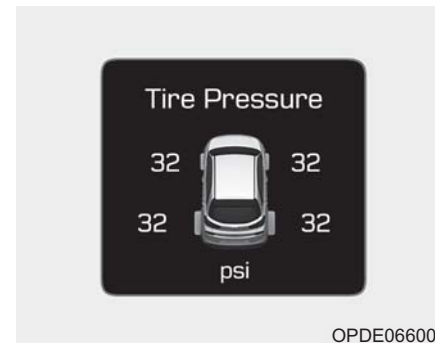

OPDE066007

- Μπορείτε να ελέγξετε τη πίεση ελαστικού στη λειτουργία πληροφορίας στο ταμπλό οργάνων.
- **Ανατρέξτε στο "Λειτουργία Οθόνης LCD" στο κεφάλαιο 3.**
- Η πίεση ελαστικού εμφανίζεται μερικά λεπτά αφού ξεκινήσετε την οδήγηση.
- Αν η πίεση ελαστικού δεν εμφανίζεται όταν το αυτοκίνητο είναι σταματημένο, θα εμφανιστεί το μήνυμα, "Drive to display" (Οδηγήστε για να εμφανιστεί). Αφού οδηγήσετε, ελέγξτε τη πίεση ελαστικού.



- Οι μονάδες πίεσης ελαστικών που εμφανίζονται, μπορεί να διαφέρουν από αυτές που μετράει το όργανο πίεσης ελαστικών.
- Μπορείτε να αλλάξετε τη μονάδα πίεσης ελαστικού στη λειτουργία Ρυθμίσεις Χρήστη στο ταμπλό οργάνων.
 - **psi, kpa, bar** (Ανατρέξτε στο "Λειτουργίες LCD" στο κεφάλαιο 3).

Σύστημα επιτήρησης πίεσης ελαστικού



ΠΡΟΕΙΔΟΠΟΙΗΣΗ

Υπερφουσκωμένα ή υποφουσκωμένα ελαστικά, μπορεί να μειώσουν τη ζωή του ελαστικού, να επηρεάσουν αρνητικά το χειρισμό του αυτοκινήτου και να οδηγήσουν σε ξαφνική βλάβη ελαστικού που μπορεί να έχει ως αποτέλεσμα απώλεια ελέγχου αυτοκινήτου με αποτέλεσμα ένα ατύχημα.

Κάθε ελαστικό, μαζί με το εφεδρικό (αν υπάρχει), πρέπει να ελέγχεται μηνιαία όταν είναι κρύο ώστε να είναι φουσκωμένο στη συνιστώμενη, από τον κατασκευαστή του αυτοκινήτου, πίεση που αναγράφεται στο πινακίδιο πίεσης πλήρωσης ελαστικών. (Αν το αυτοκίνητό σας έχει ελαστικά διαφορετικών διαστάσεων από τη διάσταση που επισημαίνεται στο πινακίδιο πίεσης πλήρωσης ελαστικών, θα πρέπει να προσδιορίσετε την κατάλληλη πίεση πλήρωσης ελαστικών για αυτά τα ελαστικά).

Ως ένα πρόσθετο χαρακτηριστικό ασφαλείας, το αυτοκίνητό σας έχει εξοπλιστεί με ένα σύστημα επιτήρησης πίεσης ελαστικών (TPMS) στο οποίο ανάβει μια ενδεικτική λυχνία χαμηλής πίεσης ελαστικού όταν ένα ή περισσότερα ελαστικά έχουν χάσει αισθητά την πίεσή τους.

Αντίστοιχα, όταν ανάβει η ενδεικτική λυχνία χαμηλής πίεσης ελαστικού, θα πρέπει να σταματήσετε και να ελέγξετε τα ελαστικά σας το συντομότερο δυνατό, και να τα πληρώσετε στην κατάλληλη πίεση. Η οδήγηση με σημαντικά ξεφούσκωτο ελαστικό προκαλεί την υπερθέρμανση του ελαστικού και μπορεί να οδηγήσει σε βλάβη του ελαστικού. Η χαμηλή πίεση αυξάνει, επίσης, την κατανάλωση καυσίμου και τη φθορά του πέλματος του ελαστικού. Επιπλέον, μπορεί να επηρεάσει το χειρισμό του αυτοκινήτου και την ικανότητα φρεναρίσματος.

Παρακαλούμε να σημειώσετε ότι το TPMS δεν είναι υποκατάστατο της κατάλληλης συντήρησης των ελαστικών και ότι αποτελεί ευθύνη του οδηγού να διατηρεί τη σωστή πίεση ελαστικών, ακόμη και αν η χαμηλή πίεση δεν έχει φτάσει στο όριο ενεργ-





Τι πρέπει να κάνετε σε περίπτωση ανάγκης

γοποίησης της ενδεικτικής λυχνίας χαμηλής πίεσης ελαστικού TPMS.

Το αυτοκίνητό σας είναι επίσης εξοπλισμένο με μια ένδειξη βλάβης TPMS για να επισημαίνει πότε το σύστημα δεν λειτουργεί σωστά. Η ενδεικτική λυχνία βλάβης TPMS συνδυάζεται με την ενδεικτική λυχνία χαμηλής πίεσης ελαστικών. Όταν το σύστημα ανιχνεύει μια βλάβη, η ενδεικτική λυχνία θα αναβοσβήνει για περίπου 1 λεπτό και μετά θα παραμείνει συνέχεια αναμμένη. Αυτή η ακολουθία θα συνεχιστεί κάθε φορά που ξεκινά το αυτοκίνητο και για όσο διάστημα η βλάβη υφίσταται.

Όταν η ένδειξη βλάβης TPMS παραμείνει αναμμένη αφού αναβοσβήσει για περίπου 1 λεπτό, το σύστημα μπορεί να μην είναι σε θέση να ανιχνεύσει ή να σηματοδοτήσει μια χαμηλή πίεση ελαστικών.

Βλάβες στο TPMS μπορεί να παρουσιαστούν για διάφορους λόγους, περιλαμβάνοντας την τοποθέτηση ελαστικών αντικατάστασης ή εναλλακτικών ελαστικών στο αυτοκίνητο, τα οποία εμποδίζουν τη σωστή λειτουργία του TPMS. Μετά την αντικατάσταση ενός ή περισσότερων ελα-

στικών στο αυτοκίνητο σας, θα πρέπει πάντα να ελέγχετε την ενδεικτική λυχνία βλάβης TPMS για να βεβαιώνετε ότι τα ελαστικά αντικατάστασης ή τα εναλλακτικά ελαστικά επιτρέπουν στο TPMS να λειτουργεί κανονικά.

ΣΗΜΕΙΩΣΗ

Αν συμβεί οτιδήποτε από τα παρακάτω, σας συνιστούμε να ελέγξετε το σύστημα σε έναν Εξουσιοδοτημένο Επισκευαστή HYUNDAI.

- 1. Αν η ενδεικτική λυχνία χαμηλής πίεσης ελαστικού/TPMS δεν αναβοσβήνει για 3 δευτερόλεπτα, αφού ο διακόπτης ανάφλεξης είναι στην θέση ON ή ενώ ο κινητήρας λειτουργεί ή ανάψει.**
- 2. Η ένδειξη βλάβης TPMS παραμένει αναμμένη αφού αναβοσβήνει για περίπου 1 λεπτό.**
- 3. Η ενδεικτική λυχνία θέσης ελαστικού με χαμηλή πίεση παραμένει αναμμένη.**



Ενδεικτική λυχνία χαμηλής πίεσης ελαστικών



Ενδεικτική λυχνία θέσης ελαστικού με χαμηλή πίεση και ένδειξη πίεσης ελαστικού

Όταν ανάβουν οι προειδοποιητικές ενδείξεις του συστήματος επιτήρησης πίεσης ελαστικών και εμφανίζεται ένα προειδοποιητικό μήνυμα στην οθόνη LCD του ταμπλό, ένα ή περισσότερα από τα ελαστικά σας έχουν σημαντική απώλεια πίεσης. Η ενδεικτική λυχνία θέσης ελαστικού με χαμηλή πίεση θα επισημάνει ποιο ελαστικό έχει σημαντικά χαμηλότερη πίεση, ανάβοντας την αντίστοιχη λυχνία θέσης.



Αν ανάβει οποιαδήποτε λυχνία, μειώστε αμέσως την ταχύτητά σας, αποφεύγετε απότομες στροφές και διατηρήστε μεγαλύτερες αποστάσεις φρεναρίσματος. Θα πρέπει να σταματήσετε και να ελέγξετε τα ελαστικά σας το συντομότερο δυνατό. Φουσκώστε τα ελαστικά στην κατάλληλη πίεση, όπως αυτή επισημαίνεται στο πινακίδιο του αυτοκινήτου ή στο πινακίδιο πίεσης πλήρωσης ελαστικών. Αν δεν έχετε πρόσβαση σε ένα πρατήριο ή αν το ελαστικό δεν μπορεί να διατηρήσει τον αέρα που του προσθέτετε, αντικαταστήστε το ελαστικό με χαμηλή πίεση με τον εφεδρικό τροχό.

Αν οδηγείτε το αυτοκίνητο για περίπου 10 λεπτά με ταχύτητα πάνω από 25 km/h, αφού αντικαταστήσετε το ελαστικό με χαμηλή πίεση με τον εφεδρικό τροχό, θα συμβεί το ακόλουθο:

- Η ενδεικτική λυχνία TPMS μπορεί να αναβοσβήνει για περίπου 1 λεπτό και μετά να παραμείνει συνεχόμενα αναμένη, επειδή ο αισθητήρας TPMS δεν είναι τοποθετημένος στον εφεδρικό τροχό.

ΣΗΜΕΙΩΣΗ

Ο εφεδρικός τροχός δεν έχει τοποθετημένο έναν αισθητήρα πίεσης ελαστικού.

ΠΡΟΣΟΧΗ

Το χειμώνα ή με κρύο καιρό, η ενδεικτική λυχνία χαμηλής πίεσης ελαστικών μπορεί να ανάψει αν η πίεση των ελαστικών είχε ρυθμιστεί στη συνιστώμενη πίεση σε ζεστό καιρό. Δεν σημαίνει ότι το TPMS σας έχει βλάβη, γιατί η χαμηλή θερμοκρασία οδηγεί σε αναλογική πτώση της πίεσης των ελαστικών.

Όταν οδηγείτε το αυτοκίνητό σας από μια ζεστή περιοχή σε μια κρύα περιοχή ή από μια κρύα περιοχή σε μια ζεστή, ή η εξωτερική θερμοκρασία είναι σημαντικά υψηλότερη ή χαμηλότερη, θα πρέπει να ελέγξετε την πίεση των ελαστικών και να ρυθμίσετε τα ελαστικά στη συνιστώμενη πίεση.

ΠΡΟΕΙΔΟΠΟΙΗΣΗ

Ζημιά από χαμηλή πίεση

Η σημαντικά χαμηλή πίεση του ελαστικού κάνει το αυτοκίνητο ασταθές και μπορεί να συμβάλει στην απώλεια ελέγχου του αυτοκινήτου και την αυξημένη απόσταση φρεναρίσματος.

Η συνεχόμενη οδήγηση με χαμηλή πίεση ελαστικών μπορεί να προκαλέσει υπερθέρμανση του ελαστικού και ζημιά.

Τι πρέπει να κάνετε σε περίπτωση ανάγκης



Ένδειξη βλάβης TPMS (Σύστημα Επιτήρησης Πίεσης Ελαστικών)

Η ένδειξη βλάβης TPMS θα ανάψει αφού αναβοσβήσει για ένα λεπτό περίπου όταν υπάρχει ένα πρόβλημα με το Σύστημα Επιτήρησης Πίεσης Ελαστικών.

Σας συνιστούμε να ελέγξετε το σύστημα σε έναν Εξουσιοδοτημένο Επισκευαστή HYUNDAI.

ΣΗΜΕΙΩΣΗ

Αν υπάρχει βλάβη με το TPMS, το σύστημα επιτήρησης πίεσης ελαστικών δεν θα εμφανιστεί ακόμη και αν το αυτοκίνητο έχει ένα κλαταρισμένο ελαστικό.

ΠΡΟΣΟΧΗ

- Η ένδειξη βλάβης TPMS μπορεί να αναβοσβήνει για περίπου 1 λεπτό και μετά να παραμείνει συνεχόμενα αναμμένη, αν το αυτοκίνητο κινείται κοντά σε καλώδια παροχής ηλεκτρικής ενέργειας ή ραδιοπομπούς, όπως αστυνομικούς σταθμούς, κυβερνητικά ή δημόσια γραφεία, στρατιωτικές εγκαταστάσεις, αεροδρόμια ή πύργους μεταδόσεων κτλ. Αυτό μπορεί να παρεμβληθεί στην κανονική λειτουργία του Συστήματος Επιτήρησης Πίεσης Ελαστικού (TPMS).

- Η ένδειξη βλάβης TPMS μπορεί να αναβοσβήνει για περίπου 1 λεπτό και μετά να παραμείνει συνεχόμενα αναμμένη, αν στο αυτοκίνητο, χρησιμοποιούνται αλυσίδες χιονιού ή κάποιες ξεχωριστές ηλεκτρονικές συσκευές, όπως φορητοί υπολογιστές, φορητοί κινητών, απομακρυσμένο starter, πλοηγός κτλ.

Αυτό μπορεί να παρεμβληθεί στην κανονική λειτουργία του Συστήματος Επιτήρησης Πίεσης Ελαστικού (TPMS).

Αντικατάσταση ενός ελαστικού με TPMS

Αν έχετε ένα κλαταρισμένο ελαστικό, θα ανάψουν οι ενδεικτικές λυχνίες χαμηλής πίεσης Ελαστικών και Θέσης. Σας συνιστούμε να ελέγξετε το σύστημα σε έναν Εξουσιοδοτημένο Επισκευαστή HYUNDAI.

ΠΡΟΣΟΧΗ

Μη χρησιμοποιείτε ΠΟΤΕ ένα παράγοντα επισκευής τρύπας για να επιδιορθώσετε και/ή για να φουσκώσετε ένα ελαστικό με χαμηλή πίεση. Το στεγανωτικό ελαστικού μπορεί να προκαλέσει βλάβη στον αισθητήρα πίεσης ελαστικού. Αν χρησιμοποιήσετε, θα πρέπει να αντικαταστήσετε τον αισθητήρα πίεσης ελαστικού.

Κάθε τροχός είναι εξοπλισμένος με έναν αισθητήρα πίεσης ελαστικού τοποθετημένο εσωτερικά στο ελαστικό πίσω από το στέλεχος της βαλβίδας. Πρέπει να χρησιμοποιήσετε τροχούς προδιαγραφών TPMS. Συνιστάται να συντηρείτε τα ελαστικά

σας πάντα σε έναν Εξουσιοδοτημένο Επισκευαστή HYUNDAI.

Αν οδηγείτε το αυτοκίνητο για περίπου 10 λεπτά με ταχύτητα πάνω από 25 km/h, αφού αντικαταστήσετε το ελαστικό με χαμηλή πίεση με τον εφεδρικό τροχό, θα συμβεί το ακόλουθο:

- Η ενδεικτική λυχνία TPMS μπορεί να αναβοσβήνει για περίπου 1 λεπτό και μετά να παραμείνει συνεχόμενα αναμένη, επειδή ο αισθητήρας TPMS δεν είναι τοποθετημένος στον εφεδρικό τροχό.

Παρατηρώντας απλά ένα ελαστικό, ίσως να μην μπορείτε να αναγνωρίσετε αν έχει χαμηλή πίεση. Χρησιμοποιείτε πάντα καλής ποιότητας μετρητή πίεσης για να μετρήσετε την πίεση του ελαστικού. Σημειώστε ότι όταν ένα ελαστικό είναι ζεστό (από την οδήγηση), θα δείχνει μεγαλύτερη πίεση από ένα ελαστικό που είναι κρύο (από στάθμευση για τουλάχιστον 3 ώρες ή οδήγηση για λιγότερο από 1,6 χλμ. κατά τη χρονική περίοδο των 3 ωρών).

Αφήστε το ελαστικό να κρυώσει πριν να μετρήσετε την πίεση. Βεβαιωθείτε πάντοτε ότι το ελαστικό είναι κρύο πριν να το φουσκώσετε στη συνιστώμενη πίεση.

Ένα κρύο ελαστικό σημαίνει ότι το όχημα έχει σταθμεύσει για 3 ώρες και έχει κινηθεί για λιγότερο από 1,6 χλμ. (1 μίλι) κατά τη χρονική περίοδο των 3 ωρών.

ΠΡΟΕΙΔΟΠΟΙΗΣΗ

- Το TPMS δεν μπορεί να σας ειδοποιήσει σε περίπτωση σοβαρής και ξαφνικής ζημιάς στο ελαστικό, η οποία προκλήθηκε από εξωτερικό παράγοντα, όπως καρφιά ή συντρίμμια.
- Αν αισθανθείτε οποιαδήποτε αστάθεια στο αυτοκίνητο, τραβήξτε αμέσως το πόδι σας από το πεντάλ του γκαζιού, πατήστε το πεντάλ του φρένου σταδιακά και απαλά αμέσως και κινηθείτε αργά σε ένα ασφαλές μέρος εκτός δρόμου.

Τι πρέπει να κάνετε σε περίπτωση ανάγκης

ΠΡΟΕΙΔΟΠΟΙΗΣΗ

Πειράζοντας, τροποποιώντας ή καταργώντας το TPMS μπορεί να δημιουργηθεί πρόβλημα στην ικανότητα του συστήματος να προειδοποιήσει τον οδηγό σε περίπτωση χαμηλής πίεσης ελαστικού και/ή βλάβες στο σύστημα TPMS. Πειράζοντας, τροποποιώντας ή καταργώντας το TPMS μπορεί και να ακυρωθεί η εγγύηση για αυτό το τμήμα του αυτοκινήτου.

ΠΡΟΕΙΔΟΠΟΙΗΣΗ

Για ΕΥΡΩΠΗ

- Μην τροποποιείτε το αυτοκίνητο, μπορεί να υπάρξουν επιπλοκές με την εφαρμογή TPMS.
- Οι τροχοί της αγοράς δεν έχουν αισθητήρα TPMS.
Για την ασφάλεια σας, σας συνιστούμε να χρησιμοποιείτε ανταλλακτικά από έναν Εξουσιοδοτημένο Επισκευαστή HYUNDAI.
- Αν χρησιμοποιείτε τροχούς από την αγορά, χρησιμοποιήστε έναν TPMS εγκεκριμένο από έναν Εξουσιοδοτημένο Επισκευαστή HYUNDAI. Αν το αυτοκίνητο σας δεν είναι εξοπλισμένο με έναν αισθητήρα TPMS ή το TPMS δεν λειτουργεί σωστά, μπορεί να αποτύχετε στον περιοδικό έλεγχο αυτοκινήτου που γίνεται στην χώρα σας.

(Συνεχίζεται)

(Συνεχίζεται)

*Όλα τα οχήματα που πωλούνται στην ΕΥΡΩΠΑΙΚΗ αγορά κατά την παρακάτω περίοδο πρέπει να είναι εξοπλισμένα με TPMS.

- Νέο μοντέλο αυτοκινήτου :
Νοε.1, 2012 ~
- Τρέχον μοντέλο αυτοκινήτου :
Νοε. 1, 2014~ (Βασισμένο στις εγγραφές αυτοκινήτων)



ΑΝ ΕΧΕΤΕ ΕΝΑ ΚΛΑΤΑΡΙΣΜΕΝΟ ΛΑΣΤΙΧΟ (ΜΕ ΕΦΕΔΡΙΚΟ ΤΡΟΧΟ, ΑΝ ΕΧΕΙ ΤΟΠΟΘΕΤΗΘΕΙ)

⚠ ΠΡΟΕΙΔΟΠΟΙΗΣΗ

Η αλλαγή ενός ελαστικού μπορεί να είναι επικίνδυνη. Ακολουθήστε τις οδηγίες σε αυτό το κεφάλαιο, όταν αλλάζετε ένα λάστιχο για να μειώσετε το κίνδυνο σοβαρού τραυματισμού ή θανάτου.

⚠ ΠΡΟΣΟΧΗ

Προσέξτε όπως χρησιμοποιείτε τη λαβή του γρύλου να μείνετε μακριά από το επίπεδο άκρο. Το επίπεδο άκρο έχει μυτερές άκρες που μπορεί να προκαλέσουν κοψίματα.

Γρύλος και εργαλεία

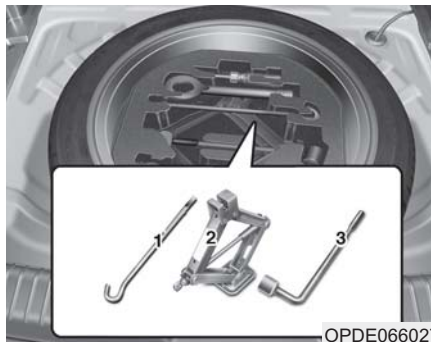

- (1) Λαβή γρύλου
- (2) Γρύλος
- (3) Μπουλονόκλειδο
- (4) Κατσαβίδι
- (5) Κλειδί
- (6) Γάντζος ρυμούλκησης

Ο γρύλος, η λαβή του γρύλου και το μπουλονόκλειδο είναι αποθηκευμένα στο πορτμπαγκάζ κάτω από το κάλυμα χώρου αποσκευών.

Ο γρύλος παρέχεται μόνο για έκτακτη αλλαγή ελαστικού.



Περιστρέψτε αριστερόστροφα την «πεταλούδα» συγκράτησης ελαστικού.

Αποθηκεύστε το ελαστικό με την αντίστροφη σειρά από την εξαγωγή.

Για να αποφύγετε το «κροτάλισμα» του εφεδρικού τροχού και των εργαλείων κατά την κίνηση του αυτοκινήτου, αποθηκεύστε τα σωστά.





Τι πρέπει να κάνετε σε περίπτωση ανάγκης

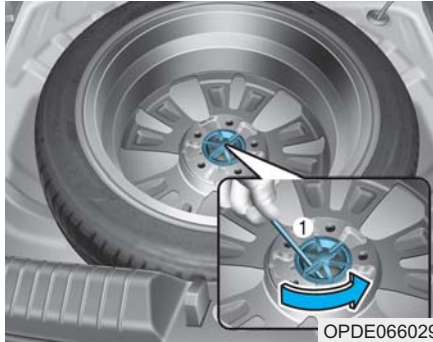

Είναι δύσκολο να ξεσφίξετε την πεταλούδα συγκράτησης ελαστικών με το χέρι, μπορείτε να το ξεσφίξετε με ευκολία αν χρησιμοποιήσετε τη λαβή γρύλου.

1. Τοποθετήστε τη λαβή γρύλου (1) στο εσωτερικό της πεταλούδας συγκράτησης του ελαστικού.
2. Γυρίστε τη πεταλούδα αριστερό-στροφα με τη λαβή γρύλου.

Αλλαγή ελαστικών



ΠΡΟΕΙΔΟΠΟΙΗΣΗ

Ένα αυτοκίνητο μπορεί να γλυστρήσει ή να πέσει από ένα γρύλο και να προκληθεί σοβαρός τραυματισμός ή θάνατος σε εσάς και τους γύρω σας. Ακολουθήστε τα παρακάτω μέτρα ασφαλείας:

- Μη μπείτε κάτω από ένα αυτοκίνητο που στηρίζεται από ένα γρύλο.
- ΠΟΤΕ μη προσπαθήσετε να αλλάξετε ένα ελαστικό στη γραμμή κυκλοφορίας. ΠΑΝΤΑ να μετακινείτε το αυτοκίνητο τελείως εκτός δρόμου, σε ένα επίπεδο, σταθερό έδαφος, μακριά από την κίνηση, πρώτου προσπαθήσετε να αλλάξετε το ελαστικό. Αν δε μπορείτε να βρείτε ένα επίπεδο, σταθερό μέρος, εκτός δρόμου, πρέπει να καλέσετε μια υπηρεσία ρυμούλκησης για βοήθεια.

(Συνεχίζεται)

(Συνεχίζεται)

- Σιγουρευτείτε ότι χρησιμοποιείτε τον γρύλο που παρέχεται με το αυτοκίνητο.
- Να τοποθετείτε ΠΑΝΤΑ τον γρύλο στις θέσεις που είναι σχεδιασμένες για γρύλο στο αυτοκίνητο και ΠΟΤΕ στους προφυλακτήρες ή άλλα μέρη του αυτοκινήτου.
- Μην εκκινήσετε τον κινητήρα όταν το αυτοκίνητο είναι πάνω στον γρύλο.
- Μην επιτρέψετε σε κανέναν να παραμείνει μέσα στο αυτοκίνητο, ενώ το αυτοκίνητο είναι πάνω στον γρύλο.
- Κρατήστε τα παιδιά μακριά από το δρόμο και το αυτοκίνητο.





Ακολουθήστε αυτά τα βήματα για να αλλάξετε το ελαστικό του αυτοκινήτου σας:

1. Σταθμεύστε σε ένα επίπεδο, σταθερό έδαφος.
2. Μετακινήστε τον επιλογέα ταχυτήτων στη θέση P (Παρκάρισμα, για αυτοκίνητο με αυτόματο κιβώτιο/κιβώτιο διπλού συμπλέκτη) ή νεκρά (για αυτοκίνητο με μηχανικό κιβώτιο ταχυτήτων), τραβήξτε το χειρόφρενο και τοποθετήστε το διακόπτη ανάφλεξης στη θέση LOCK/OFF.
3. Ενεργοποιήστε τα φώτα αλάρμ.
4. Αφαιρέστε το μπουλονόκλειδο, το γρύλο, τη χειρολαβή του γρύλου, και τον εφεδρικό τροχό από το αυτοκίνητο.



5. Μπλοκάρτε τους δύο εμπρός τροχούς και τον πίσω τροχό που βρίσκεται διαγώνια αντίθετα από το λάστιχο που αλλάζετε.



6. Λύστε τα μπουλόνια αριστερόστροφα κατά μία στροφή το καθένα, όπως φαίνεται παραπάνω, αλλά μην αφαιρέσετε κανένα μπουλόνι μέχρι το ελαστικό να ανυψωθεί από το έδαφος.





Τι πρέπει να κάνετε σε περίπτωση ανάγκης

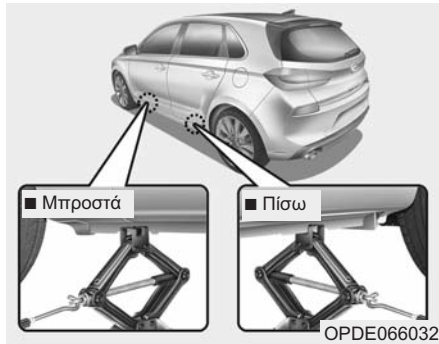

7. Τοποθετήστε το γρύλο στο εμπρός ή πίσω σημείο ανύψωσης που είναι πλησιέστερα στο ελαστικό που πρόκειται να αλλάξει. Τοποθετήστε το γρύλο στις προβλεπόμενες θέσεις κάτω από το πλαίσιο. Οι θέσεις ανύψωσης με γρύλο είναι πλάκες συγκολλημένες στο πλαίσιο με δύο βάσεις και δύο οδηγούς. Ποτέ μη βάζετε το γρύλο σε άλλη θέση ή σημείο του αυτοκινήτου. Μπορεί να προκληθεί ζημιά στο πλαϊνό αμάξωμα.



8. Εισάγετε τη χειρολαβή του γρύλου στο γρύλο και περιστρέψτε τη δεξιόστροφα, ανυψώστε το αυτοκίνητο μέχρι να ανυψωθεί το ελαστικό από το έδαφος. Βεβαιωθείτε ότι το αυτοκίνητο είναι σταθερό πάνω στο γρύλο.

9. Λύστε τα μπουλόνια και αφαιρέστε τα με τα δάχτυλά σας. Τραβήξτε τον τροχό έξω από τα μπουζόνια και ξαπλώστε τον κάτω. Αφαιρέστε βρωμιά ή υπολείματα από τα μπουζόνια, τις επιφάνειες στήριξης και τον τροχό.
10. Τοποθετήστε τον εφεδρικό τροχό στα μπουζόνια του άξονα.
11. Σφίξτε τα μπουλόνια με τα δάχτυλά σας πάνω στα μπουζόνια με το μικρότερο άκρο του μπουλονιού πιο κοντά προς τον τροχό.
12. Χαμηλώστε το αυτοκίνητο στο έδαφος περιστρέφοντας τη λαβή γρύλου αριστερόστροφα.



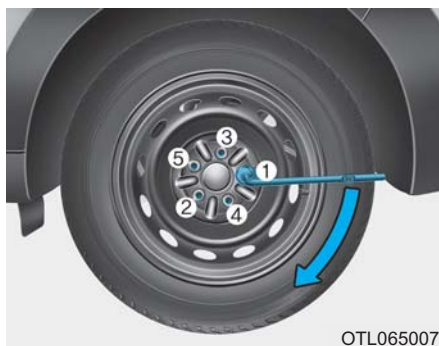

OTL065007

13. Τοποθετήστε το μπουλονόκλειδο, για να σφίξετε τα μπουλόνια με τη σειρά που φαίνεται στο σχέδιο. Διπλοελέγξτε κάθε μπουλόνι για να βεβαιωθείτε ότι είναι σφιγμένο. Αφού αλλάξετε ελαστικά, σας συνιστούμε να σφίξει τα μπουλόνια στο σωστό σημείο ένας Εξουσιοδοτημένος Επισκευαστής HYUNDAI στο συντομότερο δυνατόν. **Το μπουλόνι πρέπει να σφιχτεί με 11~13 kgf·m (79~94 lbf·ft).**

Αν έχετε ένα όργανο ελαστικών, ελέγξτε την πίεση αέρα (δείτε 'Ελαστικά και Τροχοί' στο κεφάλαιο 8 για πληροφορίες για την πίεση των ελα-

στικών.) Αν η πίεση είναι χαμηλότερη ή υψηλότερη από τη συνιστώμενη, οδηγήστε αργά μέχρι το πλησιέστερο συνεργείο και ρυθμίστε στην κανονική πίεση. Πρέπει πάντα να επανατοποθετείτε την τάπα της βαλβίδας αφού ελέγξετε ή ρυθμίσετε την πίεση των ελαστικών. Αν δεν τοποθετηθεί η τάπα, μπορεί να υπάρξει απώλεια αέρα από το ελαστικό. Αν χάσετε μία τάπα βαλβίδας, αγοράστε μία άλλη και τοποθετήστε τη το συντομότερο δυνατό. Αφού αλλάξετε τροχούς, πρέπει πάντα να ασφαρίζετε τον εφεδρικό τροχό στη θέση του και να επανατοποθετείτε το γρύλο και τα εργαλεία στις σωστές θέσεις αποθήκευσης.

ΣΗΜΕΙΩΣΗ

Ελέγξτε την πίεση ελαστικού το συντομότερο δυνατό, αφού εγκαταστήσετε έναν εφεδρικό τροχό. Ρυθμίστε την πίεση στην προτεινόμενη πίεση

- Ελέγξτε και σφίξτε τα μπουλόνια αφού οδηγήσετε για πάνω από 50 χλμ, αν αντικαταστήσετε τα ελαστικά. Επανελέγξτε τα μπουλόνια αφού οδηγήσετε για πάνω από 1,000 χλμ.

ΠΡΟΣΟΧΗ

Το αυτοκίνητό σας έχει μετρικό σπείρωμα στα μπουζόνια και τα μπουλόνια. Βεβαιωθείτε ότι κατά την αφαίρεση του τροχού επανατοποθετούνται τα ίδια μπουλόνια που είχαν αφαιρεθεί. Αν πρέπει να αντικαταστήσετε τα μπουλόνια σας, βεβαιωθείτε ότι έχουν μετρικό σπείρωμα, για να αποφύγετε ζημιά στα μπουζόνια και να είστε σίγουροι ότι ο τροχός είναι σωστά τοποθετημένος στην πλύμνη. Σας συνιστούμε να συμβουλευτείτε έναν Εξουσιοδοτημένο Επισκευαστή HYUNDAI για βοήθεια.

Αν ο εξοπλισμός, όπως ο γρύλος, τα μπουλόνια, τα μπουζόνια ή άλλος εξοπλισμός πάθει ζημιά ή είναι σε κακή κατάσταση, μη προσπαθήσετε να αλλάξετε ελαστικό και καλέστε για βοήθεια.



Τι πρέπει να κάνετε σε περίπτωση ανάγκης

Χρήση εφεδρικών τροχών (Αν έχει τοποθετηθεί)

Οι εφεδρικοί τροχοί είναι σχεδιασμένοι μόνο για χρήση σε περίπτωση ανάγκης. Οδηγείτε προσεκτικά όταν έχετε τον εφεδρικό τροχό και ακολουθήστε της οδηγίες ασφαλείας.



ΠΡΟΕΙΔΟΠΟΙΗΣΗ

Για να αποφύγετε βλάβη στον εφεδρικό τροχό και απώλεια ελέγχου με πιθανό ατύχημα:

- Χρησιμοποιήστε τον εφεδρικό τροχό μόνο σε ανάγκη.
- ΠΟΤΕ μην οδηγείτε το αυτοκίνητο με περισσότερο από 80 km/h (50 mph).
- Μην υπερβαίνετε ποτέ το μέγιστο επιτρεπόμενο φορτίο αυτοκινήτου ή την ικανότητα μεταφοράς φορτίου, όπως φαίνεται από το πλευρικό τόιχωμα του εφεδρικού τροχού.
- Μη χρησιμοποιείτε τον εφεδρικό τροχό συνεχόμενα. Επισκευάστε ή αντικαταστήστε το αρχικό ελαστικό το συντομότερο δυνατόν, για να αποφύγετε βλάβη του εφεδρικού τροχού.

Όταν οδηγείτε με τον εφεδρικό τροχό:

- Ελέγξτε την πίεση ελαστικού, αφού εγκαταστήσετε τον εφεδρικό τροχό. Ο εφεδρικός τροχός πρέπει να είναι φουσκωμένος με 420 kPa (60 psi).
- Μην πλένετε το αυτοκίνητό σας σε αυτόματο πλυντήριο αυτοκινήτων με τοποθετημένο τον εφεδρικό τροχό ανάγκης.
- Μη χρησιμοποιείτε τον εφεδρικό τροχό ανάγκης σε οποιοδήποτε άλλο αυτοκίνητο, γιατί το ελαστικό αυτό είναι σχεδιασμένο ειδικά για το δικό σας αυτοκίνητο.
- Η διάρκεια ζωής του πέλματος στο ελαστικό του εφεδρικού τροχού ανάγκης είναι συντομότερη από όση του κανονικού ελαστικού. Ελέγχετε τακτικά τον εφεδρικό τροχό ανάγκης και αντικαταστήστε το φθαρμένο ελαστικό του εφεδρικού τροχού ανάγκης με ίδιας διάστασης και σχεδίασης, προσαρμοσμένου στην ίδια ζάντα.
- Μη χρησιμοποιείτε περισσότερους από έναν εφεδρικούς τροχούς ανάγκης ταυτόχρονα.
- Μη ρυμουλκείτε ένα τρέιλερ όταν είναι τοποθετημένος ένας εφεδρικός τροχός ανάγκης.

ΣΗΜΕΙΩΣΗ

Όταν ο αρχικός τροχός και λεαστικό επισκευαστούν και επανεγκατασταθούν στο αυτοκίνητο, το μπουλόνι πρέπει να ρυθμιστεί σωστά. Η σωστή ροπή σύσφιξης είναι 11~13 kgf·m (79~94 lbf·ft).



ΠΡΟΣΟΧΗ

Για να αποφύγετε ζημιά στον εφεδρικό τροχό και στο αυτοκίνητο σας:

- Βεβαιωθείτε ότι οδηγείτε αρκετά αργά για τις συνθήκες του δρόμου, ώστε να αποφύγετε όλους τους κινδύνους, όπως λακκούβες ή χαλάσματα του.
- Αποφύγετε την οδήγηση πάνω από εμπόδια. Η διάμετρος του εφεδρικού τροχού είναι μικρότερη από τη διάμετρο ενός συμβατικού ελαστικού και μειώνει την απόσταση από το έδαφος κατά 25 χιλ.
- Μη χρησιμοποιείτε αντιολισθητικές αλυσίδες σε έναν εφεδρικό τροχό. Εξαιτίας της μικρότερης διάστασης, η αντιολισθητική αλυσίδα δεν θα εφαρμόζει σωστά.
- Το ελαστικό εφεδρικού τροχού δεν θα πρέπει να χρησιμοποιείται σε άλλη ζάντα ούτε θα πρέπει να χρησιμοποιούνται κανονικά ελαστικά, ελαστικά χιονιού, τάσια ή δακτύλιοι ζαντών με την ζάντα του εφεδρικού τροχού.

Ετικέτα γρύλου

■ Παράδειγμα

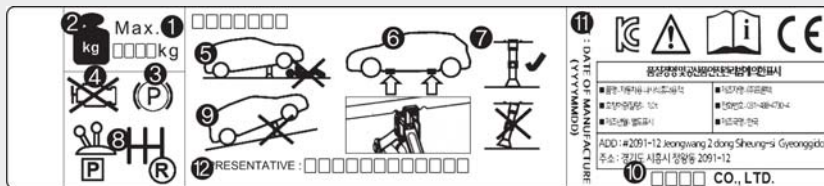

OHYK065011

Η πραγματική ετικέτα του γρύλου στο αυτοκίνητο, μπορεί να διαφέρει από την εικόνα. Για πιο λεπτομερείς προδιαγραφές, ανατρέξτε στην ετικέτα που είναι επισυναπτόμενη στον γρύλο.

1. Όνομα μοντέλου
2. Μέγιστο επιτρεπόμενο φορτίο
3. Όταν χρησιμοποιείτε τον γρύλο, τραβήξτε το χειρόφρενο
4. Όταν χρησιμοποιείτε τον γρύλο, σβήστε τον κινητήρα
5. Μην μπαίνετε κάτω από ένα αυτοκίνητο που υποστηρίζεται από γρύλο
6. Οι τοποθεσίες που έχουν οριστεί σύμφωνα με το πλαίσιο
7. Όταν στηρίζεται το αυτοκίνητο, η πλάκα βάσης του γρύλου πρέπει να είναι σε κάθετη θέση από το σημείο ανύψωσης
8. Ο επιλογέας πρέπει να είναι στην όπισθεν σε αυτοκίνητο με μηχανικό κιβώτιο ή στη θέση P σε αυτοκίνητο με αυτόματο κιβώτιο/κιβώτιο διπλού συμπλέκτη
9. Ο γρύλος πρέπει να χρησιμοποιείται σε σταθερό και επίπεδο έδαφος
10. Κατασκευαστής του γρύλου
11. Ημερομηνία κατασκευής
12. Εκπρόσωπος της εταιρίας και διεύθυνση

Τι πρέπει να κάνετε σε περίπτωση ανάγκης

Δήλωση Συμμόρφωσης EC για τον Γρύλο

CE	
EC Declaration of Conformity according to EC Machinery Directive 2006/42/EC	
We, FRONTEC CO., LTD. 2091-12 Jeongwang 2(i)-dong Siheung-si Gyeonggi-d ,Korea declare under our sole responsibility that the product	
Product	: JACK-ASSY
Type Designation(s)	: 1200KG, 1000KG, 800KG, 700KG, 500KG
Serial No.	: N/A (prototype)
Year of Manufacture	: 2013
to which this declaration relates is in conformity with the following standard(s) or other normative document(s):	
EN ISO12100 (2010)	Safety of machinery - General principles for design – Risk assessment and risk reduction
EN 1494/A1 (2008)	Mobile or movable jacks and associated lifting equipment
following the provisions of Directive(s):	
2006/42/EC	Directive on the approximation of the laws of Member States relating to machinery (OJ L157 Jun. 9, 2006)
Siheung-si Gyeonggi-d ,Korea / 15.07.2013 SOO HONG, MIN President 	
(Place and date of issue)(Name and signature or equivalent making of authorized person)	
* T.C.F Compiling Location:	
- Address: PRIBORSKA 280, 739 42 FRYDEK MISTEK,CHLEBOVICE, CZECH REPUBLIC	
- Team: Purchase team	
- Company name: HANWHA L&C CZECH s.r.o	

JACKDOC14F



ΑΝ ΕΧΕΤΕ ΕΝΑ ΚΛΑΤΑΡΙΣΜΕΝΟ ΕΛΑΣΤΙΚΟ (ΜΕ ΚΙΤ ΕΠΙΣΚΕΥΗΣ ΤΡΟΧΟΥ) - ΤΥΠΟΣ Α



OPD066010

Για ασφαλή χρήση, διαβάστε και ακολουθήστε προσεκτικά τις οδηγίες χρήσης σε αυτό το εγχειρίδιο.

- (1) Συμπιεστής
- (2) Δοχείο Υλικού Στεγανοποίησης

Το Κιτ Επίσκευής Τροχού είναι μια προσωρινή επισκευή στο ελαστικό και σας συνιστούμε να ελέγξετε το ελαστικό σε έναν Εξουσιοδοτημένο Επίσκευαστή HYUNDAI.

ΠΡΟΣΟΧΗ

Όταν δύο ή περισσότερα ελαστικά έχουν κλατάρει, μην χρησιμοποιείτε το κιτ επισκευής τροχού, επειδή το υλικό στεγανοποίησης του Κιτ Επίσκευής Τροχού είναι για χρήση σε ένα κλαταρισμένο ελαστικό.



ΠΡΟΕΙΔΟΠΟΙΗΣΗ

Μην χρησιμοποιείτε το Κιτ Επίσκευής Τροχού για να επισκευάσετε τρυπήματα στα τοιχώματα του ελαστικού. Αυτό μπορεί να έχει ως αποτέλεσμα ατύχημα λόγω βλάβης του ελαστικού.



ΠΡΟΕΙΔΟΠΟΙΗΣΗ

Επισκευάστε το ελαστικό σας όσο το δυνατόν γρηγορότερα. Το ελαστικό μπορεί να χάσει αέρα, οποιαδήποτε στιγμή, αφότου έχει φουσκώσει με το Κιτ Επίσκευής Τροχού.

Εισαγωγή



OPDE066011

Με το Κιτ Επίσκευής Τροχού μπορείτε να παραμείνετε σε κίνηση ακόμα και αν τρυπήσει το ελαστικό. Το σύστημα του συμπιεστή και του υλικού στεγανοποίησης σφραγίζει εύκολα και αποτελεσματικά τα περισσότερα τρυπήματα ενός ελαστικού επιβατικού αυτοκινήτου, το οποίο προκαλείται από καρφιά ή αντίστοιχα αντικείμενα και ξαναφουσκώνει το λάστιχο.

Όταν βεβαιωθείτε ότι το ελαστικό είναι κατάλληλα στεγανοποιημένο μπορείτε να οδηγήσετε προσεκτικά με αυτό το ελαστικό (σε ακτίνα μέχρι και 200 χλμ) με μέγιστη ταχύτητα 80 χλμ./ώρα για να προσεγγίσετε ένα βουλκανιζατέρ για να σας αλλάξουν το ελαστικό.





Τι πρέπει να κάνετε σε περίπτωση ανάγκης

Είναι πιθανό μερικά ελαστικά, ιδιαίτερα αυτά με μεγάλα τρυπήματα ή ζημιά σε πλευρικό τοίχωμα, να μην μπορούν να στεγανοποιηθούν πλήρως. Η απώλεια πίεσης αέρα στο ελαστικό μπορεί να επηρεάσει τη συμπεριφορά του.

Γι' αυτό το λόγο, πρέπει να αποφεύγετε τις απότομες κινήσεις ή άλλους ελιγμούς, ιδιαίτερα αν το αυτοκίνητο είναι πολύ φορτωμένο ή γίνεται χρήση ρυμούλκας. Το Kit Επισκευής Τροχού δεν είναι σχεδιασμένο ή δεν προορίζεται ως μόνιμη μέθοδος επισκευής ελαστικών και χρησιμοποιείται για ένα μόνο ελαστικό.

Οι παρακάτω οδηγίες σας δείχνουν βήμα - βήμα πώς να στεγανοποιήσετε προσωρινά το τρύπημα απλά και με αξιοπιστία. Ανατρέξτε στο κεφάλαιο «Σημειώσεις για την ασφαλή χρήση του Kit Επισκευής Τροχού».

ΠΡΟΕΙΔΟΠΟΙΗΣΗ

Μη χρησιμοποιείτε το ΤΜΚ αν ένα ελαστικό έχει σοβαρή ζημιά από οδήγηση με ξεφούσκωτο ή ανεπαρκώς φουσκωμένο λαστιχο. Μόνο τρυπιές περιοχές μέσα στη περιοχή του πέλματος μπορούν να κλείσουν με ΤΜΚ.

Σημειώσεις για την ασφαλή χρήση του Kit Επισκευής Τροχού

- Ακινητοποιήστε το αυτοκίνητο στην άκρη του δρόμου, έτσι ώστε να εργαστείτε με το Kit Επισκευής Τροχού μακριά από την κίνηση του δρόμου.
- Για να είστε σίγουροι ότι το αυτοκίνητό σας δεν θα μετακινηθεί, ακόμη κι αν βρίσκεστε σε ίσιο δρόμο, χρησιμοποιείτε πάντα το χειρόφρενο.
- Να χρησιμοποιείτε πάντα το Kit Επισκευής Τροχού για τη στεγανοποίηση και το φούσκωμα ελαστικών των επιβατικών αυτοκινήτων. Μόνο τρυπήματα στην περιοχή του πέλματος του ελαστικού, μπορούν να σφραγιστούν με το Kit επισκευής τροχού.
- Μην το χρησιμοποιείτε για μηχανές, ποδήλατα ή άλλου είδους ελαστικά.
- Όταν το ελαστικό και ο τροχός, έχουν υποστεί ζημιά, για την δική σας ασφάλεια, μην χρησιμοποιείτε το Kit Επισκευής Τροχού.
- Η χρήση του Kit Επισκευής Τροχού μπορεί να μην είναι αποτελεσματική, για ζημιά στο ελαστικό μεγαλύτερη από 6 μμ. Σας συνιστούμε να επικοινωνήσετε με ένα Εξουσιοδοτημένο Επισκευαστή HYUNDAI.
- Μην χρησιμοποιείτε Kit Επισκευής Τροχού, αν ένα ελαστικό είναι κατεστραμμένο, επειδή οδηγούσατε με τελειώς κλαταρισμένο ελαστικό ή με ανεπαρκή πίεση αέρα.

- Μην αφαιρείτε όποια ξένα αντικείμενα, όπως καρφιά ή βίδες, που έχουν διαπεράσει το ελαστικό
- Αν το αυτοκίνητο βρίσκεται σε εξωτερικό χώρο, αφήστε τον κινητήρα αναμμένο. Διαφορετικά, λειτουργώντας το συμπιεστή μπορεί τελικά να μειωθεί η δύναμη της μπαταρίας.
- Μην αφήνετε ποτέ το Kit Επισκευής Τροχού χωρίς την επίβλεψή σας, όταν το χρησιμοποιείτε.
- Μην αφήνετε το συμπιεστή να λειτουργεί περισσότερο από 10 λεπτά τη φορά, διαφορετικά μπορεί να υπερθερμανθεί
- Μη χρησιμοποιείτε το Kit αν η εξωτερική θερμοκρασία είναι στους -30°C .
- Σε περίπτωση επαφής του στεγανοποιητικού με το δέρμα, ξεπλύνετε προσεκτικά με άφθονο νερό. Αν ο ερεθισμός παραμένει, ζητήστε ιατρική βοήθεια.
- Σε περίπτωση επαφής του στεγανοποιητικού με τα μάτια, ξεπλύνετε τα μάτια σας τουλάχιστον για 15 λεπτά. Αν ο ερεθισμός παραμένει, ζητήστε ιατρική βοήθεια.
- Αν γίνει κατάποση του στεγανοποιητικού, ξεπλύνετε το στόμα και πιείτε πολύ νερό. Όμως, μη δώσετε τίποτα σε έναν λιπόθυμο άνθρωπο και ζητήστε ιατρική βοήθεια.
- Μεγάλη περίοδος έκθεσης σε στεγανοποιητικό μπορεί να προκαλέσει βλάβη στον άνθρωπο, πχ στα νεφρά κτλ.





Εξαρτήματα του Kit Επισκευής Τροχού

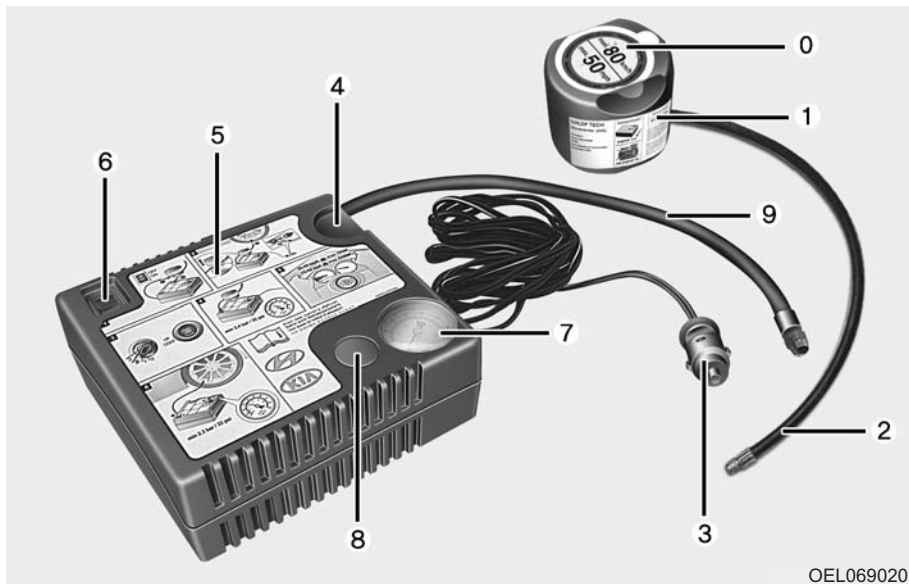

OEL069020

0. Ετικέτα περιορισμού ταχύτητας
1. Δοχείο υλικού στεγανοποίησης και ετικέτα περιορισμού ταχύτητας
2. Σωλήνας πλήρωσης από το δοχείο στο ελαστικό.
3. Υποδοχές και καλώδιο για άμεση σύνδεση με πρίζα.
4. Υποδοχή για το δοχείο υλικού στεγανοποίησης.
5. Συμπιεστής
6. Διακόπτης On/off
7. Μετρητής πίεσης για να ένδειξη πίεσης φουσκώματος ελαστικού
8. Πλήκτρο για μείωση της πίεσης ελαστικών

9. Σωλήνας για να συνδέεις τον συμπιεστή και το δοχείο στεγανοποίησης ή τον συμπιεστή με το ελαστικό.

Οι υποδοχές, το καλώδιο και ο σωλήνας πλήρωσης αποθηκεύονται στο περίβλημα του συμπιεστή.

Ακολουθήστε αυστηρά την συγκεκριμένη αλληλουχία, διαφορετικά το υλικό στεγανοποίησης μπορεί να φύγει κάτω από υψηλή πίεση.

ΠΡΟΕΙΔΟΠΟΙΗΣΗ

Ληγμένο υλικό στεγανοποίησης
Μην χρησιμοποιείτε το υλικό στεγανοποίησης μετά την λήξη του (π.χ. μετά την ημερομηνία λήξης στο δοχείο υλικού στεγανοποίησης). Σε αυτή την περίπτωση αυξάνετε το ενδεχόμενο βλάβης του ελαστικού.

ΠΡΟΕΙΔΟΠΟΙΗΣΗ

Υλικό στεγανοποίησης

- Κρατήστε το μακριά από παιδιά.
- Αποφύγετε επαφή με τα μάτια.
- Μην το καταπιείτε.

6-25



Τι πρέπει να κάνετε σε περίπτωση ανάγκης

Χρήση του Κιτ Επισκευής Τροχού

ΠΡΟΣΟΧΗ

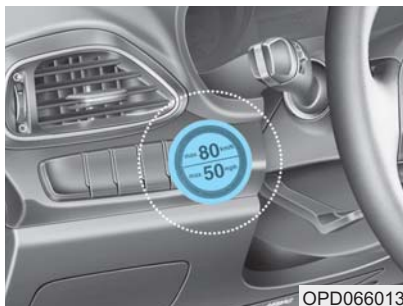

OPD066013

Αφαιρέστε την ετικέτα περιορισμού ταχύτητας (0) από το δοχείο υλικού στεγανοποίησης (1) και τοποθετήστε τη σε μια ιδιαίτερα ορατή θέση μέσα στο αυτοκίνητο, όπως για παράδειγμα στο τιμόνι, για υπενθύμιση στον οδηγό να μην τρέχει πολύ γρήγορα.



OLMF064103

1. Κουνήστε το δοχείο υλικού στεγανοποίησης.



OLMF064104

2. Βιδώστε τον σωλήνα σύνδεσης (9) στον σύνδεσμο του δοχείου υλικού στεγανοποίησης.
3. Βεβαιωθείτε ότι το πλήκτρο (8) στον συμπιεστή δε θα πατηθεί.

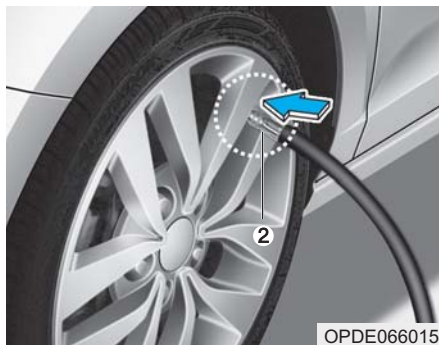

OPDE066015

4. Ξεβιδώστε το καπάκι βαλβίδας από την βαλβίδα του ελαττωματικού τροχού και βιδώστε τον σωλήνα πλήρωσης (2) του δοχείου υλικού στεγανοποίησης στην βαλβίδα.



OLMF064105

5. Βάλτε το δοχείο στεγανοποίησης στην υποδοχή (4) του συμπιεστή, ώστε το δοχείο να είναι όρθιο.

6. Βεβαιωθείτε ότι ο συμπιεστής είναι κλειστός, στην θέση 0.

ΠΡΟΣΟΧΗ

Εγκαταστήστε με ασφάλεια το σωλήνα πλήρωσης στη βαλβίδα. Αν δε το κάνετε το υλικό στεγανοποίησης, μπορεί να ρέει προς τα πίσω και πιθανόν να βουλώσει το σωλήνα πλήρωσης.



OPDE066016

Τι πρέπει να κάνετε σε περίπτωση ανάγκης



7. Τοποθετήστε το καλώδιο τροφοδοσίας του συμπιεστή (3), στην πρίζα του αυτοκινήτου.

ΣΗΜΕΙΩΣΗ

Χρησιμοποιήστε μόνο τη πρίζα στην πλευρά του συνοδηγού, όταν συνδέετε το καλώδιο τροφοδοσίας.

8. Με τον διακόπτη ανάφλεξης στη θέση on εκκινήστε τον συμπιεστή και αφήστε τον να δουλεύει για 5~7 λεπτά για να φτάσει το στεγανοποιητικό στην κατάλληλη πίεση. (Ανατρέξτε στο κεφάλαιο 8, Ελαστικά και τροχοί). Η πίεση του ελαστικού, μετά την πλήρωση δεν είναι σημαντική και θα ελεγχθεί/διορθωθεί αργότερα.

Προσοχή να μην παραφουσκώσετε το ελαστικό και να μείνετε μακριά από το ελαστικό όταν το φουσκώνετε.

ΠΡΟΣΟΧΗ

Πίεση Ελαστικού

Μην προσπαθήσετε να οδηγήσετε το αυτοκίνητο σας, αν η πίεση του ελαστικού είναι κάτω από 29 PSI(200kpa). Αυτό μπορεί να έχει ως αποτέλεσμα ένα ατύχημα, εξαιτίας ξαφνικής βλάβης του ελαστικού.

9. Απενεργοποιήστε τον συμπιεστή.
10. Αποσυνδέστε τους σωλήνες από το δοχείο υλικού στεγανοποίησης και από την βαλβίδα του ελαστικού.

Επιστρέψτε το Κιτ Επισκευής Τροχού στο αποθηκευτικό χώρο του αυτοκινήτου.

ΠΡΟΕΙΔΟΠΟΙΗΣΗ

Μονοξείδιο του άνθρακα

Μην αφήνετε το αυτοκίνητο με αναμμένο κινητήρα σε ένα χώρο που δεν έχει αρκετό εξαερισμό για μεγάλη χρονική διάρκεια. Μπορεί να προκύψει δηλητηρίαση από μονοξείδιο του άνθρακα καθώς και ασφυξία.

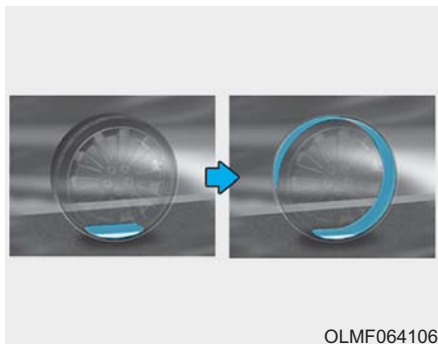

OLMF064106

Διανομή υλικού στεγανοποίησης

11. Οδηγήστε άμεσα για περίπου 7~10χλμ (4~6μίλια ή περίπου για 10λεπτά) για να καταμεμηθεί ομοιόμορφα το υλικό στεγανοποίησης στον ελαστικό.

Μη ξεπεράσετε την ταχύτητα των 80 χλμ/ώρα (50 μιλίων/ ώρα). Αν είναι δυνατόν, μην πέσετε κάτω από την ταχύτητα των 20 μιλίων/ώρα (12 χλμ/ώρα).

Κατά την οδήγηση, αν αισθανθείτε κάποια ασυνήθιστη δόνηση, οδική διαταραχή ή θόρυβο, μειώστε ταχύτητα και οδηγήστε με προσοχή ώσπου να μπορέσετε να ασφαλέσετε με ασφάλεια στην άκρη του δρόμου.

Καλέστε για οδική ασφάλεια ή ρυμούλκιση.

Ελέγξτε την πίεση του ελαστικού



OPDE066015

1. Αφού οδηγήσετε για περίπου 7~10χλμ (4~6μίλια ή περίπου για 10λεπτά), σταματήστε σε μια ασφαλή τοποθεσία.
2. Συνδέστε τον σωλήνα σύνδεσης (9) του συμπιεστή απευθείας στην βαλβίδα του ελαστικού
3. Τοποθετήστε το καλώδιο τροφοδοσίας του συμπιεστή, στην πρίζα του αυτοκινήτου.
- 4 Προσαρμόστε την πίεση ελαστικού στην συνιστώμενη.

Με τον διακόπτη κινητήρα στην θέση on, προχωρήστε με τον εξής τρόπο.

Τι πρέπει να κάνετε σε περίπτωση ανάγκης

- Για να αυξήσετε την πίεση του ελαστικού: Ενεργοποιήστε τον συμπιεστή, στην θέση I. Για να ελέγξετε την τρέχουσα πίεση του ελαστικού, κλείστε για λίγο τον συμπιεστή.
- Για να μειώσετε την πίεση ελαστικού: Πιέστε το πλήκτρο 8 στον συμπιεστή.

ΣΗΜΕΙΩΣΗ

Μην αφήσετε τον συμπιεστή να δουλεύει για περισσότερο από 10 λεπτά, διαφορετικά η συσκευή θα υπερθερμανθεί και μπορεί να πάθει ζημιά.

i Πληροφορία

Ο μετρητής πίεσης μπορεί να δείχνει περισσότερη πίεση, από την ένδειξη, όταν ο συμπιεστής δουλεύει. Για να πάρετε ακριβή μέτρηση της πίεσης ελαστικού, ο συμπιεστής πρέπει να απενεργοποιηθεί.

! ΠΡΟΣΟΧΗ

Αν η πίεση ελαστικού δεν διατηρείται, οδηγήστε το αυτοκίνητο μια δεύτερη φορά, ανατρέξτε στο Διανομή υλικού στεγανοποίησης. Μετά επαναλάβετε τα βήματα 1 με 4.

Η χρήση του ΤΜΚ μπορεί να είναι άκαρπη για ζημιά ελαστικού μεγαλύτερη από περίπου 4 mm (0.16 in).

Σας συνιστούμε να επικοινωνήσετε με έναν Εξουσιοδοτημένο Επισκευαστή HYUNDAI αν το ελαστικό δε μπορεί να γίνει ικανό για κυκλοφορία με το Kit Επισκευής Τροχού.

! ΠΡΟΕΙΔΟΠΟΙΗΣΗ

Η πίεση ελαστικού πρέπει να είναι τουλάχιστον 32 psi (220 kPa). Αν δεν είναι, μη συνεχίσετε την οδήγηση.

Καλέστε οδική βοήθεια ή για ρυμούλκηση.

! ΠΡΟΣΟΧΗ

Αισθητήρας πίεσης ελαστικού (αν έχει τοποθετηθεί με TPMS)

Το στεγανοποιητικό στον αισθητήρα πίεσης του τροχού και του ελαστικού, πρέπει να αφαιρεθεί όταν αντικαθιστάτε το ελαστικό με ένα καινούργιο και επιθεωρήσετε τους αισθητήρες πίεσης σε έναν Εξουσιοδοτημένο Επισκευαστή.

i Πληροφορία

Όταν κάνετε επανεγκατάσταση το επισκευασμένο ή αντικατεστημένο ελαστικό και τροχό στο αυτοκίνητο, σφίξτε το μπουλόνι 11~13 kgf·m (79~94 lbf·ft).



ΑΝ ΕΧΕΤΕ ΕΝΑ ΚΛΑΤΑΡΙΣΜΕΝΟ ΕΛΑΣΤΙΚΟ (ΜΕ ΚΙΤ ΕΠΙΣΚΕΥΗΣ ΤΡΟΧΟΥ) - ΤΥΠΟΣ Β



OIGH067008

Για ασφαλή χρήση, διαβάστε και ακολουθήστε προσεκτικά τις οδηγίες χρήσης σε αυτό το εγχειρίδιο.

- (1) Συμπιεστής
- (2) Δοχείο Υλικού Στεγανοποίησης

Το Kit Επίσκευής Τροχού είναι μια προσωρινή επισκευή στο ελαστικό και σας συνιστούμε να ελέγξετε το ελαστικό σε έναν Εξουσιοδοτημένο Επισκευαστή HYUNDAI.

ΠΡΟΣΟΧΗ

Όταν δύο ή περισσότερα ελαστικά έχουν κλατάρει, μην χρησιμοποιείτε το kit επισκευής τροχού, επειδή το υλικό στεγανοποίησης του Kit Επίσκευής Τροχού είναι για χρήση σε ένα κλαταρισμένο ελαστικό.

ΠΡΟΕΙΔΟΠΟΙΗΣΗ

Μην χρησιμοποιείτε το Kit Επίσκευής Τροχού για να επισκευάσετε τρυπήματα στα τοιχώματα του ελαστικού. Αυτό μπορεί να έχει ως αποτέλεσμα ατύχημα λόγω βλάβης του ελαστικού.

ΠΡΟΕΙΔΟΠΟΙΗΣΗ

Επισκευάστε το ελαστικό σας όσο το δυνατόν γρηγορότερα. Το ελαστικό μπορεί να χάσει αέρα, οποιαδήποτε στιγμή, αφότου έχει φουσκώσει με το Kit Επίσκευής Τροχού.

Εισαγωγή

Με το Kit Επίσκευής Τροχού μπορείτε να παραμείνετε σε κίνηση ακόμα και αν τρυπήσει το ελαστικό. Το σύστημα του συμπιεστή και του υλικού στεγανοποίησης σφραγίζει εύκολα και αποτελεσματικά τα περισσότερα τρυπήματα ενός ελαστικού επιβατικού αυτοκινήτου, το οποίο προκαλείται από καρφιά ή αντίστοιχα αντικείμενα και ξαναφουσκώνει το λάστιχο.

Όταν βεβαιωθείτε ότι το ελαστικό είναι κατάλληλα στεγανοποιημένο μπορείτε να οδηγήσετε προσεκτικά με αυτό το ελαστικό (σε ακτίνα μέχρι και 200 χλμ) με μέγιστη ταχύτητα 80 χλμ./ώρα για να προσεγγίσετε ένα βουλκανιζατέρ για να σας αλλάξουν το ελαστικό.

Είναι πιθανό μερικά ελαστικά, ιδιαίτερα αυτά με μεγάλα τρυπήματα ή ζημιά σε πλευρικό τοίχωμα, να μην μπορούν να στεγανοποιηθούν πλήρως. Η απώλεια πίεσης αέρα στο ελαστικό μπορεί να επηρεάσει τη συμπεριφορά του. Γι' αυτό το λόγο, πρέπει να αποφεύγετε τις απότομες κινήσεις ή άλλους ελιγμούς, ιδιαίτερα αν το αυτοκίνητο είναι πολύ φορτωμένο ή γίνεται χρήση ρυμούλκας.





Τι πρέπει να κάνετε σε περίπτωση ανάγκης

Το Kit Επισκευής Τροχού δεν είναι σχεδιασμένο ή δεν προορίζεται ως μόνιμη μέθοδος επισκευής ελαστικών και χρησιμοποιείται για ένα μόνο ελαστικό.

Οι παρακάτω οδηγίες σας δείχνουν βήμα - βήμα πώς να στεγανοποιήσετε προσωρινά το τρύπημα απλά και με αξιοπιστία. Ανατρέξτε στο κεφάλαιο «Σημειώσεις για την ασφαλή χρήση του Kit Επισκευής Τροχού».

ΠΡΟΕΙΔΟΠΟΙΗΣΗ

Μη χρησιμοποιείτε το ΤΜΚ αν ένα ελαστικό έχει σοβαρή ζημιά από οδήγηση με ξεφούσκωτο ή ανεπαρκώς φουσκωμένο λαστιχο. Μόνο τρυπιες περιοχές μέσα στη περιοχή του πέλματος μπορούν να κλείσουν με ΤΜΚ.

Σημειώσεις για την ασφαλή χρήση του Kit Επισκευής Τροχού

- Ακινητοποιήστε το αυτοκίνητο στην άκρη του δρόμου, έτσι ώστε να εργαστείτε με το Kit Επισκευής Τροχού μακριά από την κίνηση του δρόμου.
- Για να είστε σίγουροι ότι το αυτοκίνητό σας δεν θα μετακινηθεί, ακόμη κι αν βρίσκεστε σε ίσιο δρόμο, χρησιμοποιείτε πάντα το χειρόφρενο.
- Να χρησιμοποιείτε πάντα το Kit Επισκευής Τροχού για τη στεγανοποίηση και το φούσκωμα ελαστικών των επιβατικών αυτοκινήτων. Μόνο τρυπήματα στην περιοχή του πέλματος του ελαστικού, μπορούν να σφραγιστούν με το Kit επισκευής τροχού.
- Μην το χρησιμοποιείτε για μηχανές, ποδήλατα ή άλλου είδους ελαστικά.
- Όταν το ελαστικό και ο τροχός, έχουν υποστεί ζημιά, για την δική σας ασφάλεια, μην χρησιμοποιείτε το Kit Επισκευής Τροχού.
- Η χρήση του Kit Επισκευής Τροχού μπορεί να μην είναι αποτελεσματική, για ζημιά στο ελαστικό μεγαλύτερη από 6 μμ. Σας συνιστούμε να επικοινωνήσετε με ένα Εξουσιοδοτημένο Επισκευαστή HYUNDAI.
- Μην χρησιμοποιείτε Kit Επισκευής Τροχού, αν ένα ελαστικό είναι κατεστραμμένο, επειδή οδηγούσατε με τελειώς κλαταρισμένο ελαστικό ή με ανεπαρκή πίεση αέρα.
- Μην αφαιρείτε όποια ξένα αντικείμενα, όπως καρφιά ή βίδες, που έχουν διαπεράσει το ελαστικό
- Αν το αυτοκίνητο βρίσκεται σε εξωτερικό χώρο, αφήστε τον κινητήρα αναμμένο. Διαφορετικά, λειτουργώντας το συμπιεστή μπορεί τελικά να μειωθεί η δύναμη της μπαταρίας.
- Μην αφήνετε ποτέ το Kit Επισκευής Τροχού χωρίς την επίβλεψή σας, όταν το χρησιμοποιείτε.
- Μην αφήνετε το συμπιεστή να λειτουργεί περισσότερο από 10 λεπτά τη φορά, διαφορετικά μπορεί να υπερθερμανθεί
- Μη χρησιμοποιείτε το Kit αν η εξωτερική θερμοκρασία είναι στους -30°C .
- Σε περίπτωση επαφής του στεγανοποιητικού με το δέρμα, ξεπλύνετε προσεκτικά με άφθονο νερό. Αν ο ερεθισμός παραμείνει, ζητήστε ιατρική βοήθεια.
- Σε περίπτωση επαφής του στεγανοποιητικού με τα μάτια, ξεπλύνετε τα μάτια σας τουλάχιστον για 15 λεπτά. Αν ο ερεθισμός παραμείνει, ζητήστε ιατρική βοήθεια.
- Αν γίνει κατάποση του στεγανοποιητικού, ξεπλύνετε το στόμα και πιείτε πολύ νερό. Όμως, μη δώσετε τίποτα σε έναν λιπόθυμο άνθρωπο και ζητήστε ιατρική βοήθεια.
- Μεγάλη περίοδος έκθεσης σε στεγανοποιητικό μπορεί να προκαλέσει βλάβη στον άνθρωπο, πχ στα νεφρά κτλ.



Εξαρτήματα του Kit Επισκευής Τροχού

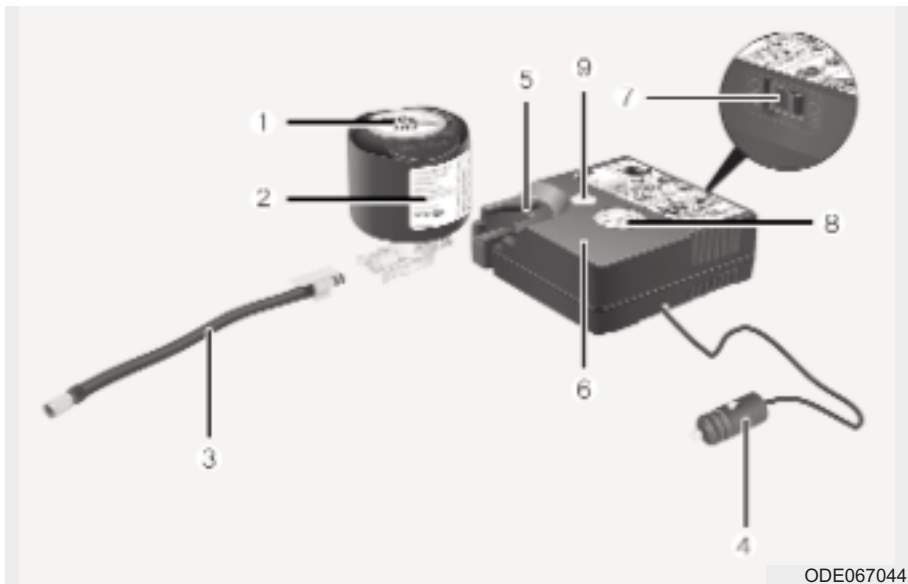

1. Ετικέτα περιορισμού ταχύτητας
2. Δοχείο υλικού στεγανοποίησης και ετικέτα περιορισμού ταχύτητας
3. Σωλήνας πλήρωσης από το δοχείο στο ελαστικό.
4. Υποδοχές και καλώδιο για άμεση σύνδεση με πρίζα.
5. Υποδοχή για το δοχείο υλικού στεγανοποίησης.
6. Συμπιεστής
7. Διακόπτης On/off
8. Μετρητής πίεσης για για ένδειξη πίεσης φουσκώματος ελαστικού
9. Πλήκτρο για μείωση της πίεσης ελαστικών

Οι υποδοχές, το καλώδιο και ο σωλήνας πλήρωσης αποθηκεύονται στο περίβλημα του συμπιεστή.

Ακολουθήστε αυστηρά την συγκεκριμένη αλληλουχία, διαφορετικά το υλικό στεγανοποίησης μπορεί να φύγει κάτω από υψηλή πίεση.

ΠΡΟΕΙΔΟΠΟΙΗΣΗ

Ληγμένο υλικό στεγανοποίησης Μην χρησιμοποιείτε το υλικό στεγανοποίησης μετά την λήξη του (π.χ. μετά την ημερομηνία λήξης στο δοχείο υλικού στεγανοποίησης). Σε αυτή την περίπτωση αυξάνετε το ενδεχόμενο βλάβης του ελαστικού.

ΠΡΟΕΙΔΟΠΟΙΗΣΗ

Υλικό στεγανοποίησης

- Κρατήστε το μακριά από παιδιά.
- Αποφύγετε επαφή με τα μάτια.
- Μην το καταπιείτε.



Τι πρέπει να κάνετε σε περίπτωση ανάγκης

Χρήση του Kit Επισκευής Τροχού

ΠΡΟΣΟΧΗ

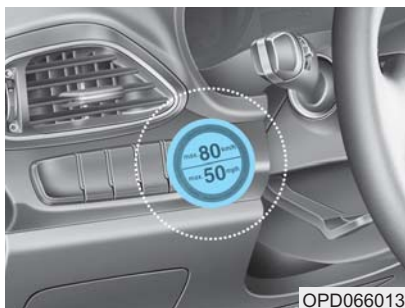

OPD066013

Αφαιρέστε την ετικέτα περιορισμού ταχύτητας (0) από το δοχείο υλικού στεγανοποίησης (1) και τοποθετήστε τη σε μια ιδιαίτερα ορατή θέση μέσα στο αυτοκίνητο, όπως για παράδειγμα στο τιμόνι, για υπενθύμιση στον οδηγό να μην τρέχει πολύ γρήγορα.

1. Κουνήστε το δοχείο υλικού στεγανοποίησης. (1).
2. Βιδώστε τον σωλήνα σύνδεσης (3) στο δοχείο στεγανοποίησης (2) προς τη κατεύθυνση Α και συνδέστε το δοχείο στεγανοποίησης στον συμπιεστή (6) στη κατεύθυνση Β.

6-34



OIGH067042

3. Βεβαιωθείτε ότι ο συμπιεστής είναι απενεργοποιημένος.
4. Ξεβιδώστε το καπάκι βαλβίδας από την βαλβίδα του ελαττωματικού τροχού και βιδώστε τον σωλήνα πλήρωσης (3) του δοχείου υλικού στεγανοποίησης στην βαλβίδα.



OTL067036

ΠΡΟΣΟΧΗ

Εγκαταστήστε με ασφάλεια το σωλήνα πλήρωσης στη βαλβίδα. Αν δε το κάνετε το υλικό στεγανοποίησης, μπορεί να ρέει προς τα πίσω και πιθανόν να βουλώσει το σωλήνα πλήρωσης.



OPDE066016



5. Τοποθετήστε το καλώδιο τροφοδοσίας του συμπιεστή (4), στην πρίζα του αυτοκινήτου.

ΣΗΜΕΙΩΣΗ

Χρησιμοποιήστε μόνο τη πρίζα στην πλευρά του συνοδηγού, όταν συνδέετε το καλώδιο τροφοδοσίας.

6. Με τον διακόπτη ανάφλεξης στη θέση ON εκκινήστε τον συμπιεστή και αφήστε τον να δουλεύει για 5~7 λεπτά για να φτάσει το στεγανοποιητικό στην κατάλληλη πίεση. (Ανατρέξτε στο κεφάλαιο 8, Ελαστικά και τροχοί). Η πίεση του ελαστικού, μετά την πλήρωση δεν είναι σημαντική και θα ελεγχθεί/διορθωθεί αργότερα.

Προσοχή να μην παραφουσκώσετε το ελαστικό και να μείνετε μακριά από το ελαστικό όταν το φουσκώνετε.

ΠΡΟΣΟΧΗ

Πίεση Ελαστικού

Μην προσπαθήσετε να οδηγήσετε το αυτοκίνητό σας, αν η πίεση του ελαστικού είναι κάτω από 29 PSI(200kpa). Αυτό μπορεί να έχει ως αποτέλεσμα ένα ατύχημα, εξαιτίας ξαφνικής βλάβης του ελαστικού.

7. Απενεργοποιήστε τον συμπιεστή.
8. Αποσυνδέστε τους σωλήνες από το δοχείο υλικού στεγανοποίησης και τη βαλβίδα του ελαστικού.

Επιστρέψτε το Kit Επισκευής Τροχού στο αποθηκευτικό χώρο του αυτοκινήτου.

ΠΡΟΕΙΔΟΠΟΙΗΣΗ

Μονοξειδίο του άνθρακα

Μην αφήνετε το αυτοκίνητο με αναμμένο κινητήρα σε ένα χώρο που δεν έχει αρκετό εξαερισμό για μεγάλη χρονική διάρκεια. Μπορεί να προκύψει δηλητηρίαση από μονοξειδίο του άνθρακα καθώς και ασφυξία.

Διανομή υλικού στεγανοποίησης

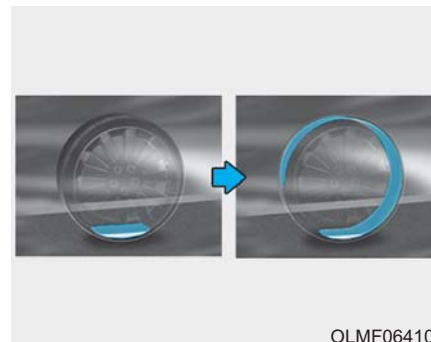

OLMF064106

9. Οδηγήστε άμεσα για περίπου 7~10χλμ (4~6μίλια ή περίπου για 10λεπτά) για να κατανεμηθεί ομοιόμορφα το υλικό στεγανοποίησης στον ελαστικό.

Μη ξεπεράσετε την ταχύτητα των 80 χλμ/ώρα (50 μιλίων/ ώρα). Αν είναι δυνατόν, μην πέσετε κάτω από την ταχύτητα των 20 μιλίων/ώρα (12 χλμ/ώρα). Κατά την οδήγηση, αν αισθανθείτε κάποια ασυνήθιστη δόνηση, οδική διαταραχή ή θόρυβο, μειώστε ταχύτητα και οδηγήστε με προσοχή ώσπου να μπορέσετε να μπορέσετε να παρκάρετε με ασφάλεια στην άκρη του δρόμου. Καλέστε για οδική ασφάλεια ή ρυμούλκιση.

Τι πρέπει να κάνετε σε περίπτωση ανάγκης

Ελέγξτε την πίεση του ελαστικού

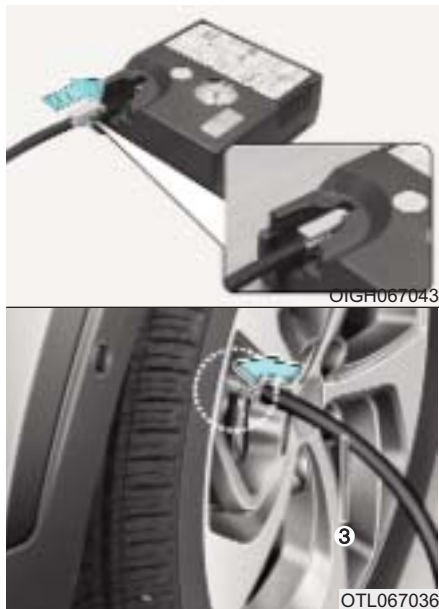

1. Αφού οδηγήσετε για περίπου 7~10χλμ (4~6μίλια) ή περίπου για 10λεπτά), σταματήστε σε μια ασφαλή τοποθεσία.
2. Συνδέστε τον σωλήνα σύνδεσης

(3) του συμπιεστή απευθείας στην βαλβίδα του ελαστικού

3. Τοποθετήστε το καλώδιο τροφοδοσίας του συμπιεστή, στην πρίζα του αυτοκινήτου.
4. Προσαρμόστε την πίεση ελαστικού στην συνιστώμενη.

Με τον διακόπτη κινητήρα στην θέση on, προχωρήστε με τον εξής τρόπο.

- Για να αυξήσετε την πίεση του ελαστικού: Ενεργοποιήστε τον συμπιεστή, στην θέση I. Για να ελέγξετε την τρέχουσα πίεση του ελαστικού, κλείστε για λίγο τον συμπιεστή.
- Για να μειώσετε την πίεση ελαστικού: Πιέστε το πλήκτρο 9 στον συμπιεστή.

ΣΗΜΕΙΩΣΗ

Μην αφήσετε τον συμπιεστή να δουλεύει για περισσότερο από 10 λεπτά, διαφορετικά η συσκευή θα υπερθερμανθεί και μπορεί να πάθει ζημιά.

i Πληροφορία

Ο μετρητής πίεσης μπορεί να δείχνει περισσότερη πίεση, από την ένδειξη, όταν ο συμπιεστής δουλεύει. Για να πάρετε ακριβή μέτρηση της πίεσης ελαστικού, ο συμπιεστής πρέπει να απενεργοποιηθεί.

↑ ΠΡΟΣΟΧΗ

Αν η πίεση ελαστικού δεν διατηρείται, οδηγήστε το αυτοκίνητο μια δεύτερη φορά, ανατρέξτε στο Διανομή υλικού στεγανοποίηση. Μετά επαναλάβετε τα βήματα 1 με 4.

Η χρήση του ΤΜΚ μπορεί να είναι άκαρπη για ζημιά ελαστικού μεγαλύτερη από περίπου 4 mm (0.16 in).

Σας συνιστούμε να επικοινωνήσετε με έναν Εξουσιοδοτημένο Επισκευαστή HYUNDAI αν το ελαστικό δε μπορεί να γίνει ικανό για κυκλοφορία με το Kit Επισκευής Τροχού.

⚠ ΠΡΟΕΙΔΟΠΟΙΗΣΗ

Η πίεση ελαστικού πρέπει να είναι τουλάχιστον 32 psi (220 kPa). Αν δεν είναι, μη συνεχίζετε την οδήγηση.

Καλέστε οδική βοήθεια ή για ρυμούλκηση.

↑ ΠΡΟΣΟΧΗ

Αισθητήρας πίεσης ελαστικού (αν έχει τοποθετηθεί με TPMS)

Το στεγανοποιητικό στον αισθητήρα πίεσης του τροχού και του ελαστικού, πρέπει να αφαιρεθεί όταν αντικαθιστάτε το ελαστικό με ένα καινούργιο και επιθεωρήσετε τους αισθητήρες πίεσης σε έναν Εξουσιοδοτημένο Επισκευαστή.

i Πληροφορία

Όταν κάνετε επανεγκατάσταση το επισκευασμένο ή αντικατεστημένο ελαστικό και τροχό στο αυτοκίνητο, σφίξτε το μπουλόνι 11~13 kgf·m (79~94 lbf·ft).



Τι πρέπει να κάνετε σε περίπτωση ανάγκης

ΡΥΜΟΥΛΚΗΣΗ

Υπηρεσία ρυμούλκησης

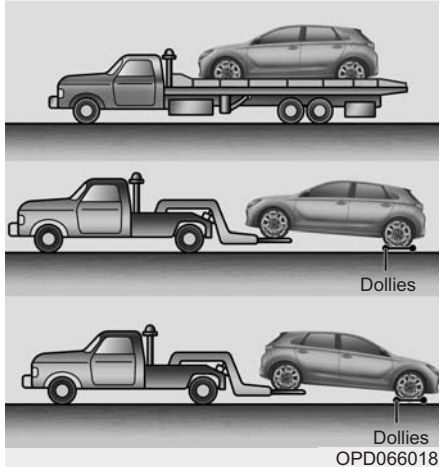

Αν πρέπει να ρυμουλκηθεί το αυτοκίνητό σας, αυτό σας συνιστούμε να γίνει από έναν Εξουσιοδοτημένο Επισκευαστή HYUNDAI ή άλλη οδική βοήθεια.

Για την αποφυγή ζημιάς στο αυτοκίνητό σας, είναι απαραίτητες οι σωστές διαδικασίες ανύψωσης και ρυμούλκησης. Συνιστάται η χρήση τροχήλατων βάσεων.

Είναι αποδεκτή η ρυμούλκηση του αυτοκινήτου με τους πίσω τροχούς στο έδαφος (χωρίς τροχήλατες βάσεις) και τους εμπρός τροχούς ανυψωμένους από το έδαφος.

Αν έχει προκληθεί ζημιά σε οποιονδήποτε από τους αναρτώμενους τροχούς ή εξαρτήματα της ανάρτησης ή το αυτοκίνητο ρυμουλκείται με τους εμπρός τροχούς στο έδαφος, θα πρέπει να χρησιμοποιήσετε τροχήλατες βάσεις κάτω από τους εμπρός τροχούς.

Όταν γίνεται ρυμούλκηση από ένα φορτηγό ρυμούλκησης και δεν χρησιμοποιούνται τροχήλατες βάσεις, οι εμπρός τροχοί θα πρέπει να είναι πάντα ανυψωμένοι, όχι οι πίσω.

ΠΡΟΣΟΧΗ

- Μη ρυμουλκείτε το αυτοκίνητο προς τα πίσω με τους εμπρός τροχούς στο έδαφος, γιατί μπορεί να προκληθεί ζημιά στο αυτοκίνητο.

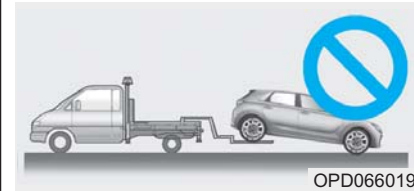

- Μη ρυμουλκείτε χρησιμοποιώντας εξοπλισμό τύπου ιμάντα. Χρησιμοποιήστε ανυψωτικό τροχών ή πλατφόρμα.

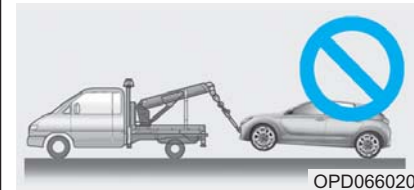

⚠ ΠΡΟΕΙΔΟΠΟΙΗΣΗ

Αν το αυτοκίνητο σας είναι εξοπλισμένο με έναν αισθητήρα ανατροπής, βάλτε τον διακόπτη ανάφλεξης στη θέση LOCK/OFF ή ACC όταν το αυτοκίνητο ρυμουλκείται. Οι πλαϊνοί αερόσακοι και οι αερόσακοι τύπου κουρτίνα μπορεί να πυροδοτηθούν αν ο αισθητήρας ανιχνεύσει τη κατάσταση ως ανατροπή.

Όταν ρυμουλκείτε το αυτοκίνητο σε μια έκτακτη ανάγκη χωρίς τροχήλατη βάση:

1. Βάλτε το διακόπτη ανάφλεξης στη θέση ACC.
2. Βάλτε τον επιλογέα στη θέση N (Νεκρά).
3. Απελευθερώστε το χειρόφρενο.

⚠ ΠΡΟΣΟΧΗ

Η μη τοποθέτηση του επιλογέα στη θέση N (Νεκρά) μπορεί να προκαλέσει εσωτερική ζημιά στο κιβώτιο.

Αφαιρούμενος κρίκος ρυμούλκησης



OPDE066035

1. Ανοίξτε την πόρτα του χώρου αποσκευών και αφαιρέστε τον κρίκο ρυμούλκησης από την εργαλειοθήκη.

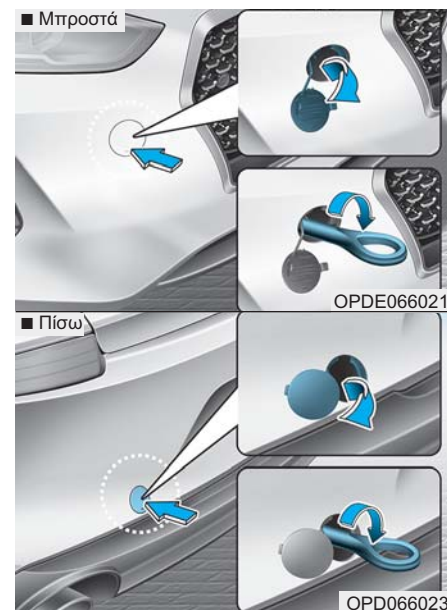

OPDE066021

OPD066023

2. Αφαιρέστε το καπάκι από την οπή πιέζοντας το κάτω τμήμα του στον εμπρός προφυλακτήρα.
3. Τοποθετήστε τον κρίκο περιστρέφοντάς τον δεξιόστροφα στην οπή μέχρι να ασφαλίσει πλήρως.
4. Αφαιρέστε τον κρίκο ρυμούλκησης και τοποθετήστε το καπάκι μετά από τη χρήση.



Τι πρέπει να κάνετε σε περίπτωση ανάγκης

Ρυμούλκηση ανάγκης

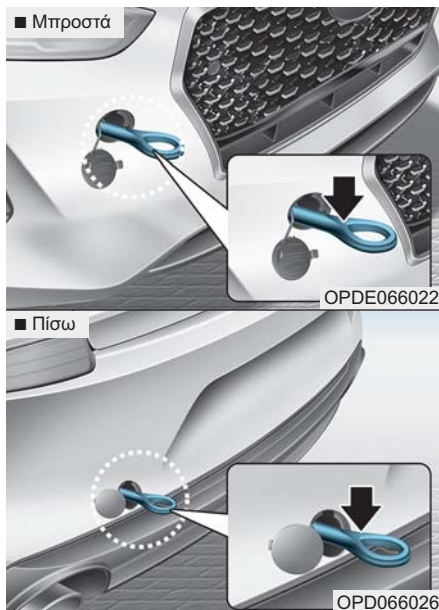

Αν είναι απαραίτητο να ρυμουλκηθεί το αυτοκίνητό σας, σας συνιστούμε να γίνει από έναν Εξουσιοδοτημένο Επισκευαστή HYUNDAI ή άλλη οδική βοήθεια.

Αν δεν υπάρχει διαθέσιμη υπηρεσία ρυμούλκησης σε περίπτωση ανάγκης, το αυτοκίνητό σας μπορεί να ρυμουλκηθεί προσωρινά χρησιμοποιώντας ένα συρματόσχοινο ή μια αλυσίδα στον κρίκο ρυμούλκησης ανάγκης κάτω από το εμπρός (ή πίσω) μέρος του αυτοκινήτου.

Να είστε ιδιαίτερα προσεχτικοί όταν ρυμουλκείτε το αυτοκίνητο. Στο ρυμουλκούμενο αυτοκίνητο πρέπει να υπάρχει οδηγός ο οποίος θα χειρίζεται το τιμόνι και τα φρένα.

Η ρυμούλκηση με αυτόν τον τρόπο μπορεί να γίνεται μόνο σε δρόμους με σκληρό οδόστρωμα για σύντομο διάστημα και με χαμηλές ταχύτητες. Επίσης, οι τροχοί, οι άξονες, το συγκρότημα κινητήρα - κιβωτίου ταχυτήτων, το τιμόνι και τα φρένα πρέπει να είναι σε καλή κατάσταση.

Να ακολουθήσετε αυτές τις προφυλάξεις ρυμούλκησης ανάγκης:

- Τοποθετήστε το διακόπτη ανάφλεξης στη θέση ACC, ώστε το τιμόνι να μην κλειδώσει.
- Τοποθετήστε τον επιλογέα στην θέση N (Νεκρά).
- Απελευθερώστε το χειρόφρενο.

- Πιέστε το πεντάλ φρένων με μεγαλύτερη δύναμη από το κανονικό, αφού θα έχετε μειωμένη απόδοση φρεναρίσματος.
- Θα χρειαστεί μεγαλύτερη προσπάθεια στριψίματος, επειδή το σύστημα ηλεκτρικού στριψίματος θα είναι απενεργοποιημένο.
- Αποφύγετε τη ρυμούλκηση ενός αυτοκινήτου βαρύτερου από το ρυμουλκόμενο αυτοκίνητο.
- Οι οδηγοί των δύο αυτοκινήτων θα πρέπει να επικοινωνούν συχνά μεταξύ τους.
- Πριν τη ρυμούλκηση ανάγκης, ελέγξτε ότι ο κρίκος δεν είναι σπασμένος ή κατεστραμμένος.
- Ασφαλίστε το συρματόσχοινο ή την αλυσίδα στον κρίκο ρυμούλκησης.
- Μην τραβάτε απότομα τον κρίκο. Εφαρμόστε σταθερή και ομοιόμορφη δύναμη.



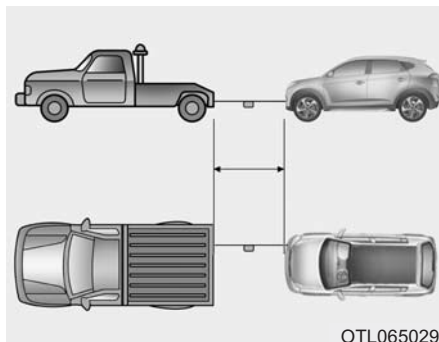

OTL065029

- Χρησιμοποιήστε έναν ιμάντα ρυμούλκησης μικρότερο από 5 μέτρα (16 πόδια) μήκος. Προσαρμόστε ένα άσπρο ή κόκκινο πανί (περίπου 30 εκατ. φαρδύ) στο μέσο του ιμάντα για να είναι εύκολα ορατό.
- Οδηγήστε προσεχτικά, ώστε ο ιμάντας ρυμούλκησης να μη λασκάρει κατά τη ρυμούλκηση.
- Πρωτού ρυμουλκήσετε, ελέγξτε το αυτόματο κιβώτιο/κιβώτιο διπλού συμπλέκτη για διαρροή υγρών κάτω από το αυτοκίνητο. Αν το αυτόματο κιβώτιο χάνει υγρά, πρέπει να χρησιμοποιήσετε μια τροχήλατη πλατφόρμα ή μια βάση.

! ΠΡΟΣΟΧΗ

Για να αποφύγετε ζημιά στο αυτοκίνητο σας ή σε εξαρτήματα του αυτοκινήτου σας, όταν ρυμουλκείτε:

- Όταν χρησιμοποιείτε κρίκο ρυμούλκησης, μην τον τραβάτε από το πλάι ή με κάθετη γωνία. Πρέπει να ρυμουλκείτε πάντα σε ευθεία.
- Μη χρησιμοποιείτε τον κρίκο ρυμούλκησης για να τραβήξετε το αυτοκίνητο από λάσπη, άμμο ή άλλες συνθήκες που το αυτοκίνητο δε μπορεί να βγει με τη δική του δύναμη.
- Περιορίστε την ταχύτητα του αυτοκινήτου στα 15 km/h (10 mph) και οδηγήστε για λιγότερο από 1.5 km (1 μίλι) όταν ρυμουλκείτε, για να αποφύγετε σοβαρή ζημιά στο αυτόματο κιβώτιο.



Τι πρέπει να κάνετε σε περίπτωση ανάγκης

ΕΙΔΗ ΕΚΤΑΚΤΗΣ ΑΝΑΓΚΗΣ (ΑΝ ΕΧΕΙ ΤΟΠΟΘΕΤΗΘΕΙ)

Το αυτοκίνητο σας είναι εξοπλισμένο με είδη έκτακτης ανάγκης για να σας βοηθήσουν να ανταποκριθείτε σε μια περίπτωση έκτακτης ανάγκης.

Πυροσβεστήρας

Αν υπάρχει μια μικρή φωτιά και γνωρίζετε πως να χρησιμοποιήσετε τον πυροσβηστήρα, ακολουθήστε αυτά τα βήματα με προσοχή.

1. Τραβήξτε την καρφίτσα ασφαλείας στο πάνω μέρος του πυροσβεστήρα, που συκγρατεί το χερούλι από το να πιεστεί κατά λάθος.
2. Στοχεύστε με το στόμιο προς τη βάση της φωτιάς.
3. Σταθείτε περίπου 2.5 m μακριά από τη φωτιά και πιέστε το χερούλι για να πυροδοτήσετε τον πυροσβεστήρα. Αν αφήσετε το χερούλι, η πυροδότηση θα σταματήσει.
4. Σκουπίστε το στόμιο πίσω και μπροστά στη βάση της φωτιάς. Αφού η φωτιά φαίνεται να έχει σβήσει, προσέξτε να μην αναθερμανθεί.

Κουτί πρώτων βοηθειών

Σας παρέχονται προμήθειες για να δώσετε πρώτες βοήθειες, όπως ψαλίδι, επίδεσμοι, λευκοπλάστ κτλ.

Προειδοποιητικό τρίγωνο

Τοποθετήστε το προειδοποιητικό τρίγωνο στο δρόμο, για να προειδοποιήσετε περαστικά αυτοκίνητα κατά τη διάρκεια ανάγκης, όπως όταν το αυτοκίνητο είναι σταθμευμένο στο πλάι του δρόμου εξαιτίας προβλημάτων.

Όργανο πίεσης ελαστικού (Αν έχει τοποθετηθεί)

Τα ελαστικά υπό κανονικές συνθήκες χάνουν λίγο αέρα με την καθημερινή χρήση και μπορεί να θέλετε να προσθέσετε αέρα περιοδικά και συνήθως αυτό δεν είναι σημαδι ότι χάνει το ελαστικό αέρα, αλλά είναι εξαιτίας της κανονικής φθοράς. Πάντα να ελέγχετε την πίεση ελαστικών όταν τα ελαστικά είναι κρύα επειδή η πίεση των ελαστικών αυξάνεται με την θερμοκρασία.

Για να ελέγξετε την πίεση ελαστικών ακολουθήστε τα εξής βήματα:

1. Ξεβιδώστε το καπάκι της βαλβίδας ελαστικού που βρίσκεται το χείλος του ελαστικού.
2. Πιέστε και κρατήστε το όργανο στη βαλβίδα ελαστικού. Λίγος αέρας θα διαρρεύσει καθώς ξεκινάτε και ακόμα περισσότερος θα διαρρεύσει αν δε πιέσετε το όργανο σταθερά.
3. Μια σταθερή ώθηση χωρίς διαρροή θα ενεργοποιήσει το όργανο.
4. Διαβάστε τη πίεση στο όργανο για να δείτε αν είναι χαμηλή ή υψηλή.
5. Ρυθμίστε την πίεση ελαστικού στη καθορισμένη πίεση. Ανατρέξτε στο κεφάλαιο 8 “Ελαστικά και Τροχοί”.
6. Επανεγκαταστήστε το καπάκι της βαλβίδας ελαστικού.



Συντήρηση

Χώρος κινητήρα	7-3	Υγρά φρένων/συμπλέκτη	7-29
Εργασίες συντήρησης	7-6	Έλεγχος στάθμης υγρών φρένων/συμπλέκτη	7-29
Ευθύνη ιδιοκτήτη	7-6	Υγρά πλυστικής	7-30
Προφυλάξεις συντήρησης ιδιοκτήτη	7-6	Έλεγχος στάθμης υγρών πλυστικής	7-30
Συντήρηση ιδιοκτήτη	7-7	Χειρόφρενο	7-30
Πρόγραμμα Συντήρησης ιδιοκτήτη	7-8	Έλεγχος χειρόφρενου	7-30
Προγραμματισμένη συντήρηση	7-10	Φίλτρο Καυσίμου (Για Πετρέλαιο)	7-31
Κανονικό Πρόγραμμα Συντήρησης		Αποστράγγιση νερού από το φίλτρο καυσίμου	7-31
(Βενζινοκινητήρας, για Ευρώπη)	7-11	Αντικατάσταση φίλτρου καυσίμου	7-31
Συντήρηση σε Αντίξοες Συνθήκες Χρήσης και		Φίλτρο αέρα	7-31
Συνθήκες Λίγων Χιλιομέτρων		Αντικατάσταση φίλτρου	7-31
(Βενζινοκινητήρας, για Ευρώπη)	7-14	Φίλτρο αέρα κλιματισμού	7-33
Κανονικό Πρόγραμμα Συντήρησης		Έλεγχος φίλτρου	7-33
(Πετρελαιοκινητήρας, για Ευρώπη)	7-16	Αντικατάσταση φίλτρου	7-33
Συντήρηση σε Αντίξοες Συνθήκες Χρήσης και		Μάκτρα Υαλοκαθαριστήρων	7-34
Συνθήκες Λίγων Χιλιομέτρων		Έλεγχος μάκτρου	7-34
(Πετρελαιοκινητήρας, για Ευρώπη)	7-19	Αντικατάσταση μάκτρου	7-35
Επεξήγηση των στοιχείων της			
προγραμματισμένης συντήρησης	7-21		
Λάδια κινητήρα	7-24		
Έλεγχος στάθμης λαδιών κινητήρα	7-24		
Έλεγχος λαδιού και φίλτρου κινητήρα	7-25		
Ψυκτικό υγρό κινητήρα	7-26		
Έλεγχος στάθμης ψυκτικού	7-26		
Αλλαγή ψυκτικού υγρού	7-28		



Μπαταρία	7-37
Για καλύτερο σέρβις της μπαταρίας.....	7-38
Ετικέτα Χωρητικότητας μπαταρίας	7-38
Επαναφόρτιση μπαταρίας	7-39
Επαναρρύθμιση στοιχείων	7-40
Ελαστικά και τροχοί.....	7-41
Φροντίδα ελαστικών	7-41
Συνιστώμενες πιέσεις κρύων ελαστικών	7-42
Έλεγχος πίεσης ελαστικών.....	7-43
Κυκλική εναλλαγή ελαστικών.....	7-43
Ευθυγράμμιση τροχών και	
ζυγοστάθμιση ελαστικών	7-44
Αντικατάσταση ελαστικών.....	7-45
Αντικατάσταση τροχού.....	7-46
Πρόσφυση ελαστικών.....	7-46
Συντήρηση ελαστικών.....	7-46
Σήμανση πλαϊνών τοιχωμάτων ελαστικών	7-46
Χαμηλό προφίλ ελαστικού	7-50
Ασφάλειες	7-51
Αντικατάσταση ασφάλειας ταμπλό οργάνων.....	7-52
Αντικατάσταση ασφάλειας χώρου κινητήρα	7-53
Περιγραφή θήκης ασφαλειών/ρελέ.....	7-55

Λαμπτήρες	7-74
Αντικατάσταση λαμπτήρα προβολέα, φως στατικής	
κλίσης, Φως θέσης, Φλας και φως ημέρας	7-75
Μπροστά προβολέας ομίχλης	7-80
Ρύθμιση δέσμης προβολέων και μπροστινών	
προβολέων ομίχλης (για Ευρώπη).....	7-80
Αντικατάσταση λαμπτήρα πλαϊνού φλας	7-86
Αντικατάσταση λαμπτήρα πίσω φώτων	7-87
Πίσω προβολέας ομίχλης.....	7-91
Αντικατάσταση μεσαίου φωτός φρένων	7-97
Αντικατάσταση λαμπτήρα για το φως	
πινακίδας αριθμού κυκλοφορίας.....	7-97
Αντικατάσταση λαμπτήρα εσωτερικού φωτισμού. ...	7-97
Φροντίδα εμφάνισης	7-99
Φροντίδα εξωτερικής όψης.....	7-99
Φροντίδα εσωτερικού	7-104
Σύστημα ελέγχου καυσαερίων	7-105
1. Σύστημα ελέγχου εκπομπών στροφαλοθαλάμου.....	7-105
2. Σύστημα ελέγχου εκπομπών	
αναθυμιάσεων καυσίμου	7-105
3. Σύστημα ελέγχου εκπομπών καυσαερίων	7-106





ΧΩΡΟΣ ΚΙΝΗΤΗΡΑ

■ Βενζινοκινητήρας (Καρρα 1.0 T-GDI)



1. Δοχείο ψυκτικού κινητήρα/
Τάπα ψυγείου
2. Δοχείο υγρών φρένων/συμπλέκτη
3. Φίλτρο αέρα
4. Δείκτης λαδιών κινητήρα
5. Τάπα πλήρωσης λαδιών κινητήρα
6. Δοχείο υγρών πλυστικής
7. Ασφαλειοθήκη
8. Μπαταρία

■ Βενζινοκινητήρας (Καρρα 1.4 T-GDI)



Ο χώρος του κινητήρα στο αυτοκίνητο μπορεί να είναι διαφορετικός από την εικόνα.

OPDE076088/OPD076001



Συντήρηση

■ Βενζινοκινητήρας (Karra 1.4 MPI)



1. Δοχείο ψυκτικού κινητήρα
2. Τάπα ψυγείου
3. Δοχείο υγρών φρένων/συμπλέκτη
4. Φίλτρο αέρα
5. Δείκτης λαδιών κινητήρα
6. Τάπα πλήρωσης λαδιών κινητήρα
7. Δοχείο υγρών πλυστικής
8. Ασφαλειοθήκη
9. Μπαταρία

■ Βενζινοκινητήρας (Gamma 1.6 MPI)



Ο χώρος του κινητήρα στο αυτοκίνητο μπορεί να είναι διαφορετικός από την εικόνα.

OPDE076089/OPDE076093

■ Πετρελαιοκινητήρας (U2 1.6 TCI)

1. Δοχείο ψυκτικού κινητήρα
2. Τάπα ψυγείου
3. Δοχείο υγρών φρένων/συμπλέκτη
4. Φίλτρο αέρα
5. Δείκτης λαδιών κινητήρα
6. Τάπα πλήρωσης λαδιών κινητήρα
7. Δοχείο υγρών πλυστικής
8. Ασφαλειοθήκη
9. Μπαταρία

Ο χώρος του κινητήρα στο αυτοκίνητο μπορεί να είναι διαφορετικός από την εικόνα.

OPD076003

Συντήρηση

ΕΡΓΑΣΙΕΣ ΣΥΝΤΗΡΗΣΗΣ

Πρέπει να φροντίσετε ιδιαίτερα ώστε να αποφύγετε τυχόν ζημιά στο αυτοκίνητό σας και τραυματισμό δικό σας όποτε πραγματοποιείτε οποιαδήποτε διαδικασία συντήρησης ή ελέγχου.

Σας συνιστούμε γενικά να συντηρείτε το αυτοκίνητό σας σε ένα Εξουσιοδοτημένο Επισκευαστή HYUNDAI. Ένας Εξουσιοδοτημένος Επισκευαστής HYUNDAI πληροί τις προδιαγραφές υψηλής ποιότητας υπηρεσιών της Hyundai και δέχεται τεχνική υποστήριξη από τη HYUNDAI, προκειμένου να παρέχει υψηλού επιπέδου υπηρεσίες.

Προφυλάξεις συντήρησης ιδιοκτήτη

Η Συντήρηση και η Τήρηση Αρχείου αποτελεί ευθύνη του ιδιοκτήτη.

Θα πρέπει να διατηρείτε τα έγγραφα τα οποία δείχνουν τη σωστή συντήρηση του αυτοκινήτου σας σε σχέση με τους πίνακες προγραμματισμένης συντήρησης που φαίνονται στις παρακάτω σελίδες. Χρειάζεστε αυτές τις πληροφορίες, για να κατοχυρώνετε τη συμμόρφωσή σας με τις απαιτήσεις σέρβις

και συντήρησης των εγγυήσεων του αυτοκινήτου.

Στο Εγχειρίδιο Εγγύησης και Συντήρησης, παρέχονται λεπτομερείς πληροφορίες για την εγγύηση.

Επισκευές και ρυθμίσεις που απαιτούνται ως αποτέλεσμα ακατάλληλης συντήρησης ή έλλειψης μιας απαιτούμενης συντήρησης δεν καλύπτονται από την εγγύηση.

Προφυλάξεις συντήρησης ιδιοκτήτη

Η λανθασμένη ή ελλιπής συντήρηση μπορεί να δημιουργήσει προβλήματα. Στο κεφάλαιο αυτό δίνονται οδηγίες μόνο για τα σημεία συντήρησης που είναι εύκολο να πραγματοποιηθούν.

Αρκετές διαδικασίες μπορούν να γίνουν μόνο από έναν Εξουσιοδοτημένο Επισκευαστή HYUNDAI με ειδικά εργαλεία.

Το αυτοκίνητο σας δε πρέπει να τροποποιηθεί με κανένα τρόπο. Τέτοιες τροποποιήσεις μπορεί να επηρεάσουν αρνητικά τις επιδόσεις, την ασφάλεια ή την αντοχή του αυτοκινήτου

σας και μπορεί επιπρόσθετα να παραβιάζουν τους όρους των περιορισμένων εγγυήσεων που καλύπτουν το όχημα.

ΣΗΜΕΙΩΣΗ

Η λανθασμένη συντήρηση από τον ιδιοκτήτη κατά την περίοδο της εγγύησης μπορεί να επηρεάσει την κάλυψη της εγγύησης. Για λεπτομέρειες, διαβάστε το ξεχωριστό Εγχειρίδιο Εγγύησης και Συντήρησης που παρέχεται μαζί με το αυτοκίνητο. Αν δεν είστε σίγουρος σχετικά με τη διαδικασία σέρβις ή συντήρησης, θα πρέπει να την πραγματοποιήσετε σε έναν Εξουσιοδοτημένο Επισκευαστή HYUNDAI.

ΣΥΝΤΗΡΗΣΗ ΙΔΙΟΚΤΗΤΗ

ΠΡΟΕΙΔΟΠΟΙΗΣΗ

Η πραγματοποίηση εργασιών συντήρησης σε ένα αυτοκίνητο μπορεί να είναι επικίνδυνη. Αν δεν διαθέτετε την τεχνογνωσία και εμπειρία ή τα κατάλληλα εργαλεία και εξοπλισμό για να κάνετε την εργασία, σας συνιστούμε να την πραγματοποιήσετε σε έναν Εξουσιοδοτημένο Επισκευαστή HYUNDAI.

Πρέπει ΠΑΝΤΑ να ακολουθείτε αυτές τις προφυλάξεις για να κάνετε εργασίες συντήρησης:

- Σταθμεύστε το αυτοκίνητο σας σε επίπεδο έδαφος, μετακινήστε τον επιλογέα ταχυτήτων στη θέση P (Στάθμευση, για αυτόματο κιβώτιο ταχυτήτων/κιβώτιο διπλού συμπλέκτη), τραβήξτε το χειρόφρενο, τοποθετήστε το διακόπτη ανάφλεξης στη θέση LOCK/OFF.

(Συνεχίζεται)

(Συνεχίζεται)

- Μπλοκάρτε τα ελαστικά (μπροστά και πίσω) για αποφύγετε τυχόν κίνηση του αυτοκινήτου.

Αφαιρέστε φαρδιά ρούχα ή κοσμήματα τα οποία μπορεί να εμπλακούν σε κινούμενα μέρη.

- Αν πρέπει να έχετε σε λειτουργία τον κινητήρα κατά τη διάρκεια της συντήρησης, αν το κάνετε σε εξωτερικό χώρο ή σε μια περιοχή με αρκετό εξαερισμό.
- Κρατήστε φλόγες, σπινθήρες ή υλικά καπνίσματος μακριά από τη μπαταρία και μέρη που σχετίζονται με τα καύσιμα.

Οι παρακάτω λίστες είναι έλεγχοι και επιθεωρήσεις αυτοκινήτου που θα πρέπει να πραγματοποιούνται από τον ιδιοκτήτη ή από έναν Εξουσιοδοτημένο Επισκευαστή HYUNDAI στις συχνότητες που επισημαίνονται, ώστε να εξασφαλίζεται η ασφαλής και αξιόπιστη λειτουργία του αυτοκινήτου σας. Οποιοσδήποτε αντίξοες συνθήκες πρέπει να επισημαίνονται στον Εξουσιοδοτημένο Επισκευαστή HYUNDAI όσο το δυνατόν συντομότερα.

Αυτοί οι Έλεγχοι Συντήρησης Ιδιοκτήτη δεν καλύπτονται γενικά από τις εγγυήσεις και μπορεί να επιβαρυνθείτε την εργασία, τα ανταλλακτικά και τα λιπαντικά που θα χρησιμοποιηθούν.

ΠΡΟΕΙΔΟΠΟΙΗΣΗ

Πετρελαιοκινητήρας

Μην δουλεύετε ποτέ στο σύστημα μπεκ με τον κινητήρα σε λειτουργία ή εντός 30 δευτερολέπτων απο την ώρα που έσβησε ο κινητήρας. Η αντλία υψηλής πίεσης, η μπεκιέρα, τα μπεκ και τα σωληνάκια υψηλής πίεσης βρίσκονται υπό υψηλή πίεση ακόμη και μετά από το σβήσιμο του κινητήρα.

Ο πίδακας καυσίμου που παράγεται από διαρροές καυσίμου μπορεί να προκαλέσει σοβαρό τραυματισμό, αν αγγίξει το σώμα. Οι άνθρωποι που χρησιμοποιούν βηματοδότες δεν θα πρέπει να πλησιάζουν περισσότερο από 30 εκατ. την ECU ή την καλωδίωση εντός του χώρου κινητήρα ενώ λειτουργεί ο κινητήρας, γιατί τα υψηλά ρεύματα στο ηλεκτρονικό σύστημα ελέγχου κινητήρα παράγουν σημαντικά μαγνητικά πεδία.

Πρόγραμμα συντήρησης ιδιοκτήτη

Όταν σταματάτε για πλήρωση καυσίμου:

- Ελέγξτε τη στάθμη λαδιών του κινητήρα.
- Ελέγξτε τη στάθμη του ψυκτικού στο δοχείο ψυκτικού.
- Ελέγξτε τη στάθμη των υγρών πλυστικής παρμπρίζ.
- Ελέγξτε για ξεφούσκωτα ελαστικά.

ΠΡΟΕΙΔΟΠΟΙΗΣΗ

Προσέξτε κατά τον έλεγχο της στάθμης ψυκτικού κινητήρα όταν ο κινητήρας είναι ζεστός. Ζεματιστό ψυκτικό και ατμός μπορεί να εξέλθουν με πίεση. Αυτό μπορεί να προκαλέσει εγκυαύματα ή άλλο σοβαρό τραυματισμό.

Κατά τη λειτουργία του αυτοκινήτου σας

- Σημειώστε οποιαδήποτε αλλαγή στον ήχο της εξάτμισης ή οποιαδήποτε οσμή καυσαερίων μέσα στο αυτοκίνητο.

- Ελέγξτε για κραδασμούς στο τιμόνι. Σημειώστε οποιαδήποτε αύξηση στην απαιτούμενη δύναμη στριψίματος στο τιμόνι ή λασκάρισμα στο τιμόνι ή αλλαγή στην ευθεία εμπρός θέση του.
- Σημειώστε αν το αυτοκίνητό σας «τραβάει» συνεχώς προς τη μια πλευρά όταν οδηγείτε σε ομαλό, οριζόντιο δρόμο.
- Κατά το σταμάτημα, ακούστε και ελέγξτε για ασυνήθιστους ήχους, τραβήγματα στο πλάι, αυξημένη διαδρομή στο πεντάλ των φρένων ή δύσκολα μετακινούμενο πεντάλ των φρένων.
- Αν εμφανιστεί οποιοδήποτε πατινάρισμα ή αλλαγή στη λειτουργία του κιβωτίου ταχυτήτων, ελέγξτε τη στάθμη υγρών του κιβωτίου ταχυτήτων.
- Ελέγξτε τη λειτουργία P (Park) του αυτόματου κιβωτίου/κιβωτίου διπλού συμπλέκτη.
- Ελέγξτε το χειρόφρενο.
- Ελέγξτε για διαρροές υγρών κάτω από το αυτοκίνητό σας (το στάξιμο νερού από το σύστημα κλιματισμού κατά τη διάρκεια ή μετά από τη χρήση είναι φυσιολογική).

**Τουλάχιστον μια φορά το μήνα:**

- Ελέγξτε τη στάθμη ψυκτικού στο δοχείο ψυκτικού κινητήρα.
- Ελέγξτε τη λειτουργία όλων των εξωτερικών φώτων, περιλαμβανομένων των φώτων των φρένων, των φλας και των φώτα αλάρμ.
- Ελέγξτε τις πιέσεις πλήρωσης όλων των ελαστικών, περιλαμβανομένου του εφεδρικού τροχού.
- Ελέγξτε για χαλαρωμένα μπουλόνια τροχού.

Τουλάχιστον δύο φορές το χρόνο (για παράδειγμα, κάθε άνοιξη και φθινόπωρο):

- Ελέγξτε τα κολάρα του ψυγείου, του καλοριφέρ και του κλιματισμού για διαρροές ή ζημιά.
- Ελέγξτε τη λειτουργία των πιδάκων πλυστικής παρμπρίζ και των υαλοκαθαριστήρων. Καθαρίστε τα μάκτρα με ένα καθαρό πανί εμποτισμένο με υγρό πλυστικής.
- Ελέγξτε τη ρύθμιση των προβολέων.
- Ελέγξτε το σιγαστήρα, τους σωλήνες της εξάτμισης, τα θερμομονωτικά και τα στηρίγματα.
- Ελέγξτε τις ζώνες ασφαλείας για φθορά και για τη λειτουργία τους

Τουλάχιστον μια φορά το χρόνο:

- Καθαρίστε τις οπές αποστράγγισης του αμαξώματος και των θυρών.
- Λιπάνετε τους μεντεσέδες των θυρών και ελέγξτε τους μεντεσέδες του καπό.
- Λιπάνετε τις κλειδαριές και τις μανδαλώσεις των θυρών και του καπό.
- Λιπάνετε τις λάστιχο-υδρορροές των θυρών.
- Ελέγξτε το σύστημα κλιματισμού.
- Ελέγξτε και λιπάνετε το μηχανισμό του αυτόματου κιβωτίου ταχυτήτων.
- Καθαρίστε την μπαταρία και τους ακροδέκτες.
- Έλεγχος στάθμης υγρών φρένων/ συμπλέκτη.



Συντήρηση

ΠΡΟΓΡΑΜΜΑΤΙΣΜΕΝΗ ΣΥΝΤΗΡΗΣΗ

Ακολουθήστε το Πρόγραμμα Κανονικής Συντήρησης αν το αυτοκίνητο συνήθως λειτουργεί όπου δεν ισχύει καμία από τις παρακάτω συνθήκες.

Αν ισχύει οποιαδήποτε από τις παρακάτω συνθήκες, ακολουθήστε τη Συντήρηση Σε Αντίξοες Συνθήκες Χρήσης.

- Επαναλαμβανόμενες σύντομες διαδρομές, μικρότερες από 8 χλμ σε κανονικές θερμοκρασίες ή μικρότερες από 16 χλμ σε πολύ χαμηλές θερμοκρασίες
- Παρατεταμένη χρήση του κινητήρα στο ρελαντί ή χαμηλής ταχύτητας οδήγηση για μεγάλες αποστάσεις
- Οδήγηση σε δύσβατο σκονισμένο, λασπωμένο δρόμο, χωματόδρομο, δρόμο με χαλίκι ή σε δρόμο με αλάτι
- Οδήγηση σε περιοχές όπου χρησιμοποιείται αλάτι ή άλλα διαβρωτικά υλικά.ή σε πολύ κρύο καιρό
- Οδήγηση σε περιοχές με άμμο ή συνθήκες σκόνης στον κινητήρα
- Οδήγηση σε συνθήκες έντονης κυκλοφορίας
- Οδήγηση σε ανηφόρα, κατηφόρα ή σε δρόμο βουνού, επανειλημμένα
- Ρυμούλκηση ενός τρέιλερ ή σχάρα οροφής
- Οδήγηση ως αμάξι περιπολίας, ταξί ή άλλη εμπορική χρήση του ρυμουλκού οχήματος
- Οδήγηση με περισσότερο από 170 χλμ/ώρα
- Συχνή οδήγηση σε συνθήκη σταμάτα-ξεκίνα

Αν το αυτοκίνητό σας λειτουργεί κάτω από τις παραπάνω συνθήκες, θα πρέπει να ελέγχετε, να αντικαθιστάτε ή να συμπληρώνετε πιο συχνά από ότι στο Πρόγραμμα Κανονικής Συντήρησης. Μετά από τις περιόδους ή αποστάσεις που αναφέρονται στον πίνακα, συνεχίστε να ακολουθείτε τα παρακάτω προβλεπόμενα διαστήματα συντήρησης.



Πρόγραμμα Κανονικής Συντήρησης (Βενζινοκινητήρας, για Ευρώπη)

ΣΤΟΙΧΕΙΟ ΣΥΝΤΗΡΗΣΗΣ	ΔΙΑΣΤΗΜΑΤΑ ΣΥΝΤΗΡΗΣΗΣ	Μήνες	24	48	72	96	120	144	168	192
		Μίλια x 1,000	20	40	60	80	100	120	140	160
		Χλμ x 1,000	30	60	90	120	150	180	210	240
Ιμάντες *1		Την πρώτη φορά έλεγχος στα 90,000 χλμ (60,000 μίλια) ή 72 μήνες, κατόπιν, κάθε 30,000χλμ (20,000 μίλια) η 24 μήνες								
Λάδι κινητήρα και φίλτρο λαδιού κινητήρα** *2	1.0 T-GDI	Αντικατάσταση κάθε 15,000 χλμ (10,000 μίλια) ή 12 μήνες								
	1.4 T-GDI	Αντικατάσταση κάθε 15,000 χλμ (10,000 μίλια) ή 12 μήνες								
	MPI	Αντικατάσταση κάθε 30,000 χλμ (20,000 μίλια) ή 12 μήνες								
Πρόσθετα καυσίμων *3		Αντικατάσταση κάθε 15,000 χλμ (10,000 μίλια) ή 12 μήνες								
Intercooler, σωλήνας εισόδου/εξόδου, σωλήνας εισαγωγής αέρα	T-GDI	Έλεγχος κάθε 15,000 χλμ (10,000 μίλια)								
Φίλτρο αέρα		I	R	I	R	I	R	I	R	
Μπουζί	T-GDI	Αντικατάσταση κάθε 75,000 χλμ (50,000 μίλια) *4 ή 60 μήνες								
	MPI	Αντικατάσταση κάθε 160,000 χλμ (100,000 μίλια) *4 ή 120 μήνες								

I : Έλεγχος και, αν είναι απαραίτητο, ρυθμίστε, διορθώστε, καθαρίστε ή αντικαταστήστε.

R : Αντικατάσταση ή αλλαγή.

** : Η στάθμη του λαδιού κινητήρα πρέπει να ελέγχεται συχνά και να συντηρείται σωστά. Αν λειτουργείτε το αυτοκίνητο με ανεπαρκή στάθμη λαδιού, μπορεί να προκληθεί βλάβη στον κινητήρα και τέτοια βλάβη δεν καλύπτεται από την εγγύηση.

*1 : Ελέγξτε τον προεντατήρα ζώνης, το ρελαντί και την τροχαλία δυναμό και αν είναι απαραίτητο, διορθώστε ή αντικαταστήστε.

*2 : Έλεγχος στάθμης λαδιών κινητήρα και διαρροών κάθε 500 χλμ (350 μίλια) ή πριν από ένα μεγάλο ταξίδι.

*3 : Αν καλής ποιότητας βενζίνη, σύμφωνα με τα Ευρωπαϊκά πρότυπα Καυσίμων (EN228) ή ισοδύναμα, συμπεριλαμβανομένων των πρόσθετων καυσίμων, δεν είναι διαθέσιμα, συνιστάται ένα μπουκάλι πρόσθετων. Τα πρόσθετα είναι διαθέσιμα από τον Εξουσιοδοτημένο Επισκευαστή HYUNDAI, μαζί με πληροφορίες για τον τρόπο χρήσης τους. Μην αναμίξετε άλλα πρόσθετα.

*4 : Για τη δική σας άνεση, μπορεί να αντικατασταθεί πριν το προβλεπόμενο διάστημα όταν κάνετε σέρβις σε άλλα στοιχεία.



Συντήρηση

Πρόγραμμα Κανονικής Συντήρησης (Βενζινοκινητήρας, για Ευρώπη) (Συνέχεια)

ΣΤΟΙΧΕΙΟ ΣΥΝΤΗΡΗΣΗΣ	ΔΙΑΣΤΗΜΑΤΑ ΣΥΝΤΗΡΗΣΗΣ	Μήνες	24	48	72	96	120	144	168	192
		Μίλια x 1,000	20	40	60	80	100	120	140	160
		Χλμ x 1,000	30	60	90	120	150	180	210	240
Σωλήνας αναθυμιάσεων και τάπα ρεζερβουάρ										
Φίλτρο αέρα δεξαμενής καυσίμου										
Φίλτρο καυσίμου *5										
Σωληνάκια καυσίμου, κολάρα και συνδέσεις										
Σύστημα ψύξης	Ελέγξτε “Ρύθμιση και διαρροή στάθμης ψυκτικού” κάθε μέρα. Την πρώτη φορά, έλεγχος στα 60,000 χλμ (40,000 μίλια) ή 48 μήνες κατόπιν, έλεγχος κάθε 30,000 χλμ (20,000 μίλια) ή 24 μήνες									
Ψυκτικό κινητήρα *6	Την πρώτη φορά, αντικατάσταση στα 210,000 χλμ ή 10 χρόνια : κατόπιν, αντικατάσταση κάθε 30,000 χλμ ή 24 μήνες *7									
Κατάσταση μπαταρίας										
Σωληνάκια φρένων, κολάρα και συνδέσεις										
Χειρόφρενο (αν έχει τοποθετηθεί)										

I : Έλεγχος και, αν είναι απαραίτητο, ρυθμίστε, διορθώστε, καθαρίστε ή αντικαταστήστε.

R : Αντικατάσταση ή αλλαγή.

*5 : Το φίλτρο καυσίμου θεωρείται ότι δεν χρειάζεται συντήρηση αλλά συνιστάται ο περιοδικός έλεγχος σε αυτό το πρόγραμμα συντήρησης ανάλογα με την ποιότητα του καυσίμου. Αν παρουσιάζονται ορισμένα σοβαρά θέματα ασφάλειας, όπως περιορισμένη ροή καυσίμου, αναρρόφηση, απώλεια ισχύος, μεγάλη δυσκολία εκκίνησης κ.λπ. αντικαταστήστε το φίλτρο καυσίμου αμέσως, ανεξάρτητα από το πρόγραμμα συντήρησης και σας συστήνουμε να συμβουλευτείτε έναν Εξουσιοδοτημένο Επισκευαστή HYUNDAI για λεπτομέρειες.

*6 : Κατά την προσθήκη ψυκτικού, χρησιμοποιήστε μόνο αποιονισμένο ή μαλακό νερό για το αυτοκίνητό σας και μην αναμειγνύετε ποτέ σκληρό νερό στο ψυκτικό που έχει πληρωθεί από το εργοστάσιο. Ένα λανθασμένο μείγμα ψυκτικού μπορεί να έχει ως αποτέλεσμα σοβαρή δυσλειτουργία ή ζημιά στον κινητήρα.

*7 : Για τη δική σας άνεση μπορεί να αντικατασταθεί πριν από το προβλεπόμενο διάστημα όταν κάνετε σέρβις σε άλλα στοιχεία.



Πρόγραμμα Κανονικής Συντήρησης (Βενζινοκινητήρας, για Ευρώπη) (Συνέχεια)

ΣΤΟΙΧΕΙΟ ΣΥΝΤΗΡΗΣΗΣ	ΔΙΑΣΤΗΜΑΤΑ ΣΥΝΤΗΡΗΣΗΣ	Μήνες	24	48	72	96	120	144	168	192
		Μίλια x 1,000	20	40	60	80	100	120	140	160
		Χλμ x 1,000	30	60	90	120	150	180	210	240
Υγρό φρένου/συμπλέκτη			R	R	R	R	R	R	R	R
Δίσκοι φρένων και τακάκια			I	I	I	I	I	I	I	I
Κρεμαγιέρα, μπάρες και φούσκες			I	I	I	I	I	I	I	I
Ημιαξόνια και φούσκες			I	I	I	I	I	I	I	I
Ελαστικά (πίεση & φθορά πέλματος)			I	I	I	I	I	I	I	I
Σφαιρικές αρθρώσεις εμπρός ανάρτησης			I	I	I	I	I	I	I	I
Ψυκτικό κλιματισμού			I	I	I	I	I	I	I	I
Συμπιεστής κλιματισμού			I	I	I	I	I	I	I	I
Φίλτρο αέρα κλιματισμού			R	R	R	R	R	R	R	R
Υγρά μηχανικού κιβωτίου *8				I		I		I		I
Υγρά κιβωτίου διπλού συμπλέκτη *8				I		I		I		I
Υγρά αυτόματου κιβωτίου			Δε χρειάζεται έλεγχο, Δε χρειάζεται σέρβις							
Διάκενο βαλβίδων (1.6 MPI) *9					I			I		
Σύστημα εξάτμισης			I	I	I	I	I	I	I	I

I : Έλεγχος και, αν είναι απαραίτητο, ρυθμίστε, διορθώστε, καθαρίστε ή αντικαταστήστε.

R : Αντικατάσταση ή αλλαγή.

*8 : Το υγρό του μηχανικού κιβωτίου/κιβωτίου διπλού συμπλέκτη το δοχείο λαδιού για το transfer και το λάδι πίσω διαφορικού, πρέπει να αλλάζονται κάθε φορά που που βυθίζονται στο νερό.

*9 : Ελέγξτε για υπερβολικό θόρυβο της βαλβίδας και/ή δόνηση του κινητήρα και προσαρμόστε αν είναι απαραίτητο. Σας συνιστούμε να ελέγξετε το σύστημα σε έναν Εξουσιοδοτημένο Επισκευαστή HYUNDAI.



Συντήρηση

Συντήρηση σε Αντίξοες Συνθήκες Χρήσης και Συνθήκες Λίγων Χιλιομέτρων (Βενζινοκινητήρας, για Ευρώπη)

Τα παρακάτω στοιχεία πρέπει να συντηρούνται πιο συχνά σε αυτοκίνητα που χρησιμοποιούνται κυρίως σε αντίξοες συνθήκες οδήγησης ή συνθήκες λίγων χιλιομέτρων. Ανατρέξτε στον παρακάτω πίνακα για τα κατάλληλα διαστήματα συντήρησης.

R : Αντικατάσταση I : Έλεγχος και, αν είναι απαραίτητο, ρυθμίστε, διορθώστε, καθαρίστε ή αντικαταστήστε

Στοιχείο συντήρησης		Εργασία συντήρησης	Διαστήματα συντήρησης	Συνθήκες οδήγησης
Λάδι και φίλτρο λαδιού κινητήρα	T-GDI	R	Αντικατάσταση κάθε 7,500 χλμ (4,500 μίλια) ή 6 μήνες	A, B, C, D, E, F, G, H, I, J, K
	1.4 MPI	R	Αντικατάσταση κάθε 15,000 χλμ (10,000 μίλια) ή 6 μήνες	
	1.6 MPI	R	Αντικατάσταση κάθε 7,500 χλμ (4,500 μίλια) ή 6 μήνες	
Φίλτρο αέρα		R	Αντικατάσταση πιο συχνά, ανάλογα με τις συνθήκες	C, E
Μπουζί		R	Αντικατάσταση πιο συχνά, ανάλογα με τις συνθήκες	B, H
Κρεμαγιέρα, μπάρες και φούσκες		I	Έλεγχος πιο συχνά, ανάλογα με τις συνθήκες	C, D, E, F, G
Σφαιρικές αρθρώσεις εμπρός ανάρτησης		I	Έλεγχος πιο συχνά, ανάλογα με τις συνθήκες	C, D, E, F, G
Δίσκοι φρένων και τακάκια, δαγκάνες και ρότορες		I	Έλεγχος πιο συχνά, ανάλογα με τις συνθήκες	C, D, E, G, H
Χειρόφρενο (αν έχει τοποθετηθεί)		I	Έλεγχος πιο συχνά, ανάλογα με τις συνθήκες	C, D, G, H
Ημιαξόνια και φούσκες		I	Έλεγχος πιο συχνά, ανάλογα με τις συνθήκες	C, D, E, F, G, H, I



Στοιχείο συντήρησης	Εργασία συντήρησης	Διαστήματα συντήρησης	Συνθήκες οδήγησης
Φίλτρο αέρα κλιματισμού	R	Αντικατάσταση πιο συχνά, ανάλογα με τις συνθήκες	C, E, G
Υγρό μηχανικού κιβωτίου	R	Κάθε 120,000 χλμ (80,000 μίλια)	C, D, E, F, G, H, I, J
Υγρό αυτόματου κιβωτίου	R	Κάθε 100,000 χλμ (62,000 μίλια)	A, C, D, E, F, G, H, I, J
Υγρό κιβωτίου διπλού συμπλέκτη	R	Κάθε 120,000 χλμ (80,000 μίλια)	C, D, E, F, G, H, I, J

Αντίξοες συνθήκες οδήγησης

- A : Οδήγηση σε επαναλαμβανόμενες μικρές διαδρομές μικρότερες από 8 χλμ (5 μίλια) σε κανονικές συνθήκες θερμοκρασίας ή λιγότερο από 16 χλμ (10 μίλια) σε συνθήκες παγετού
- B : Παρατεταμένο ρελαντί ή οδήγηση με χαμηλή ταχύτητα για μεγάλες αποστάσεις
- C : Οδήγηση σε ανώμαλους, σκονισμένους, γεμάτους λάσπη, χωματόδρομους, με χαλίκι ή με αλάτι, δρόμους
- D : Οδήγηση σε περιοχές όπου χρησιμοποιείται αλάτι ή άλλα διαβρωτικά υλικά ή σε πολύ κρύο καιρό

- E : Οδήγηση σε αμμώδεις περιοχές ή με σκόνη στον κινητήρα
- F : Οδήγηση σε περιοχή με πολύ κίνηση
- G : Οδήγηση σε ανηφόρες, κατηφόρες ή ορεινές περιοχές επαναλαμβανόμενα
- H : Ρυμούλκηση τρέιλερ, ή χρήση τροχόσπιτου ή σχάρας οροφής
- I : Οδήγηση περιπολικού, ταξί, επαγγελματικού αυτοκινήτου ή αυτοκινήτου ρυμούλκησης
- J : Οδήγηση με πάνω από 170 χλμ/ώρα (106 μίλια/ώρα)
- K : Συχνή οδήγηση με συνθήκες εκκίνησης - στάσης και κάτω από 15,000 χλμ τον χρόνο

Συντήρηση

Πρόγραμμα Κανονικής Συντήρησης (Πετρελαιοκινητήρας, για Ευρώπη)

ΣΤΟΙΧΕΙΟ ΣΥΝΤΗΡΗΣΗΣ	ΔΙΑΣΤΗΜΑΤΑ ΣΥΝΤΗΡΗΣΗΣ	Μήνες	24	48	72	96	120	144	168	192
		Μίλια x 1,000	20	40	60	80	100	120	140	160
		Χλμ x 1,000	30	60	90	120	150	180	210	240
Ιμάντες *1	Την πρώτη φορά έλεγχος στα 90,000 χλμ (60,000 μίλια) ή 48 μήνες, κατόπιν, κάθε 30,000χλμ (20,000 μίλια) η 24 μήνες									
Λάδι κινητήρα και φίλτρο λαδιού κινητήρα ** *2 *3 *4	R	R	R	R	R	R	R	R	R	R
Φίλτρο αέρα	I	R	I	R	I	R	I	R	I	R
Σωληνάκια καυσίμου, κολάρα και συνδέσεις	I	I	I	I	I	I	I	I	I	I
Φυσίγιο του φίλτρου καυσίμου *5	I	R	I	R	I	R	I	R	I	R
Σύστημα ψύξης	Ελέγξτε “Ρύθμιση και διαρροή στάθμης ψυκτικού” κάθε μέρα. Την πρώτη φορά, έλεγχος στα 60,000 χλμ (40,000 μίλια) ή 48 μήνες κατόπιν, έλεγχος κάθε 30,000 χλμ (20,000 μίλια) ή 24 μήνες									

I : Έλεγχος και, αν είναι απαραίτητο, ρυθμίστε, διορθώστε, καθαρίστε ή αντικαταστήστε.

R : Αντικατάσταση ή αλλαγή.

*: Η στάθμη του λαδιού κινητήρα πρέπει να ελέγχεται συχνά και να συντηρείται σωστά. Αν λειτουργείτε το αυτοκίνητο με ανεπαρκή στάθμη λαδιού, μπορεί να προκληθεί βλάβη στον κινητήρα και τέτοια βλάβη δεν καλύπτεται από την εγγύηση.

*1: Ελέγξτε τον προεντατήρα ζώνης, το ρελαντί και την τροχαλία δυνάμο και αν είναι απαραίτητο, διορθώστε ή αντικαταστήστε.

*2: Έλεγχος στάθμης λαδιών κινητήρα και διαρροών κάθε 500 χλμ (350 μίλια) ή πριν από ένα μεγάλο ταξίδι.

*3: Το πρόγραμμα συντήρησης εξαρτάται από τη ποιότητα καυσίμων. Ισχύει μόνο εφόσον χρησιμοποιείτε ένα πιστοποιημένο καύσιμο, «EN590 ή αντίστοιχο». Αν οι προδιαγραφές καυσίμου πετρελαίου δεν πληρούν την EN590, η αντικατάσταση πρέπει να γίνεται σύμφωνα με το πρόγραμμα συντήρησης αντίξων συνθηκών.

*4: Αν δεν είναι διαθέσιμο το συνιστώμενο λάδι, αντικαταστήστε το λάδι κινητήρα και το φίλτρο λαδιού κάθε 20,000 χλμ ή 12 μήνες.

*5: Το πρόγραμμα συντήρησης εξαρτάται από την ποιότητα καυσίμου. Ισχύει μόνο εφόσον χρησιμοποιείτε ένα πιστοποιημένο καύσιμο, «EN590 ή αντίστοιχο». Αν οι προδιαγραφές καυσίμου πετρελαίου δεν πληρούν την EN590, η αντικατάσταση πρέπει να γίνεται πιο συχνά. Αν παρουσιάζονται ορισμένα σοβαρά θέματα ασφάλειας όπως περιορισμένη ροή καυσίμου, αναρόφηση, απώλεια ισχύος, μεγάλη δυσκολία εκκίνησης κ.λπ. αντικαταστήστε το φίλτρο καυσίμου αμέσως ανεξάρτητα από το πρόγραμμα συντήρησης και σας συνιστούμε να συμβουλευτείτε έναν Εξουσιοδοτημένο Επισκευαστή HYUNDAI για λεπτομέρειες.



Πρόγραμμα Κανονικής Συντήρησης (Πετρελαιοκινητήρας, για Ευρώπη)(Συνέχεια)

ΣΤΟΙΧΕΙΟ ΣΥΝΤΗΡΗΣΗΣ	ΔΙΑΣΤΗΜΑΤΑ ΣΥΝΤΗΡΗΣΗΣ	Μήνες	24	48	72	96	120	144	168	192
	Μίλια x 1,000		20	40	60	80	100	120	140	160
	Χλμ x 1,000		30	60	90	120	150	180	210	240
Ψυκτικό κινητήρα * ⁶	Την πρώτη φορά, αντικατάσταση κάθε 210,000 χλμ (120,000 μίλια) ή 10 χρόνια : μετά αντικατάσταση κάθε 30,000 χλμ (20,000 μίλια) ή 24 μήνες * ⁷									
Κατάσταση μπαταρίας		I	I	I	I	I	I	I	I	I
Σωληνάκια φρένων, κολάρα και συνδέσεις		I	I	I	I	I	I	I	I	I
Χειρόφρενο (αν έχει τοποθετηθεί)		I	I	I	I	I	I	I	I	I
Υγρά φρένων/συμπλέκτη		R	R	R	R	R	R	R	R	R
Δίσκοι φρένων και τακάκια		I	I	I	I	I	I	I	I	I
Κρεμαγιέρα, μπάρες και φούσκες		I	I	I	I	I	I	I	I	I
Ημιαξόνια και φούσκες		I	I	I	I	I	I	I	I	I
Ελαστικά (πίεση & φθορά πέλματος)		I	I	I	I	I	I	I	I	I
Σφαιρικές αρθρώσεις εμπρός ανάρτησης		I	I	I	I	I	I	I	I	I

I : Έλεγχος και, αν είναι απαραίτητο, ρυθμίστε, διορθώστε, καθαρίστε ή αντικαταστήστε.

R : Αντικατάσταση ή αλλαγή.

*⁶ : Κατά την προσθήκη ψυκτικού, χρησιμοποιήστε μόνο το προβλεπόμενο ψυκτικό πρόσθετο για το αυτοκίνητό σας και μην αναμειγνύετε ποτέ σκληρό νερό στο ψυκτικό που έχει πληρωθεί από το εργοστάσιο. Ένα λανθασμένο μείγμα ψυκτικού μπορεί να έχει ως αποτέλεσμα σοβαρή δυσλειτουργία ή ζημιά στον κινητήρα

*⁷ : Για τη δική σας άνεση μπορεί να αντικατασταθεί πριν από το προβλεπόμενο διάστημα όταν κάνετε σέρβις σε άλλα στοιχεία.



Συντήρηση

Πρόγραμμα Κανονικής Συντήρησης (Πετρελαιοκινητήρας, για Ευρώπη)(Συνέχεια)

ΣΤΟΙΧΕΙΟ ΣΥΝΤΗΡΗΣΗΣ	ΔΙΑΣΤΗΜΑΤΑ ΣΥΝΤΗΡΗΣΗΣ	Μήνες	24	48	72	96	120	144	168	192
		Μίλια x 1,000	20	40	60	80	100	120	140	160
		Χλμ x 1,000	30	60	90	120	150	180	210	240
Ψυκτικό κλιματισμού		I	I	I	I	I	I	I	I	I
Συμπιεστής κλιματισμού		I	I	I	I	I	I	I	I	I
Φίλτρο αέρα κλιματισμού		R	R	R	R	R	R	R	R	R
Υγρά μηχανικού κιβωτίου * ⁸			I		I		I		I	
Υγρά κιβωτίου διπλού συμπλέκτη* ⁸			I		I		I		I	
Σύστημα εξάτμισης		I	I	I	I	I	I	I	I	I

I : Έλεγχος και, αν είναι απαραίτητο, ρυθμίστε, διορθώστε, καθαρίστε ή αντικαταστήστε.

R : Αντικατάσταση ή αλλαγή.

*⁸ : Τα υγρά μηχανικού συμπλέκτη/κιβωτίου διπλού συμπλέκτη πρέπει να αλλάζουν, κάθε φορά που έχουν βυθιστεί σε νερό.

Συντήρηση σε Αντίξοες Συνθήκες Χρήσης και Συνθήκες Λίγων Χιλιομέτρων (Πετρελαιοκινητήρας, για Ευρώπη)

Τα παρακάτω στοιχεία πρέπει να συντηρούνται πιο συχνά σε αυτοκίνητα που χρησιμοποιούνται κυρίως σε αντίξοες συνθήκες οδήγησης ή συνθήκες λίγων χιλιομέτρων. Ανατρέξτε στον παρακάτω πίνακα για τα κατάλληλα διαστήματα συντήρησης.

R : Αντικατάσταση I : Έλεγχος και, αν είναι απαραίτητο, ρυθμίστε, διορθώστε, καθαρίστε ή αντικαταστήστε

Στοιχείο συντήρησης	Εργασία συντήρησης	Διαστήματα συντήρησης	Συνθήκες οδήγησης
Λάδι και φίλτρο λαδιού κινητήρα	R	Αντικατάσταση κάθε 15,000 χλμ (10,000μίλια) ή 12 μήνες	A, B, C, D, E, F, G, H, I, J, K
Φίλτρο αέρα	R	Αντικατάσταση πιο συχνά, ανάλογα με τις συνθήκες	C, E
Λάδι και φίλτρο λαδιού κινητήρα	I	Έλεγχος πιο συχνά, ανάλογα με τις συνθήκες	C, D, E, F, G
Σφαιρικές αρθρώσεις εμπρός ανάρτησης	I	Έλεγχος πιο συχνά, ανάλογα με τις συνθήκες	C, D, E, F, G
Δίσκοι φρένων και τακάκια, δαγκάνες και ρότορες	I	Έλεγχος πιο συχνά, ανάλογα με τις συνθήκες	C, D, E, G, H
Χειρόφρενο (αν έχει τοποθετηθεί)	I	Έλεγχος πιο συχνά, ανάλογα με τις συνθήκες	C, D, G, H
Ημιαξόνια και φούσκες	I	Έλεγχος πιο συχνά, ανάλογα με τις συνθήκες	C, D, E, F, G, H, I

Συντήρηση

Στοιχείο συντήρησης	Εργασία συντήρησης	Διαστήματα συντήρησης	Συνθήκες οδήγησης
Φίλτρο αέρα κλιματισμού	R	Αντικατάσταση πιο συχνά, ανάλογα με τις συνθήκες	C, E, G
Υγρά μηχανικού κιβώτιου	R	Κάθε 120,000 χλμ (80,000 μίλια)	C, D, E, F, G, H, I, J
Υγρά κιβώτιου διπλού συμπλέκτη	R	Κάθε 120,000 χλμ (80,000 μίλια)	C, D, E, G, H, I, J

Αντίξοες συνθήκες οδήγησης

- A : Οδήγηση σε επαναλαμβανόμενες μικρές διαδρομές μικρότερες από 8 χλμ (5 μίλια) σε κανονικές συνθήκες θερμοκρασίας ή λιγότερο από 16 χλμ (10 μίλια) σε συνθήκες παγετού
- B : Παρατεταμένο ρελαντί ή οδήγηση με χαμηλή ταχύτητα για μεγάλες αποστάσεις
- C : Οδήγηση σε ανώμαλους, σκονισμένους, γεμάτους λάσπη, χωματόδρομους, με χαλίκι ή με αλάτι, δρόμους
- D : Οδήγηση σε περιοχές όπου χρησιμοποιείται αλάτι ή άλλα διαβρωτικά υλικά ή σε πολύ κρύο καιρό

- E : Οδήγηση σε αμμώδεις περιοχές ή με σκόνη στον κινητήρα
- F : Οδήγηση σε περιοχή με πολύ κίνηση
- G : Οδήγηση σε ανηφόρες, κατηφόρες ή ορεινές περιοχές επαναλαμβανόμενα
- H : Ρυμούλκηση τρέιλερ, ή χρήση τροχόσπιτου ή σχάρας οροφής
- I : Οδήγηση περιπολικού, ταξί, επαγγελματικού αυτοκινήτου ή αυτοκινήτου ρυμούλκησης
- J : Οδήγηση με πάνω από 170 χλμ/ώρα (106 μίλια/ώρα)
- K : Συχνή οδήγηση με συνθήκες εκκίνησης - στάσης και κάτω από 15,000 χλμ τον χρόνο



ΕΠΕΞΗΓΗΣΗ ΤΩΝ ΣΤΟΙΧΕΙΩΝ ΤΗΣ ΠΡΟΓΡΑΜΜΑΤΙΣΜΕΝΗΣ ΣΥΝΤΗΡΗΣΗΣ

Λάδι και φίλτρο λαδιού κινητήρα

Το λάδι και το φίλτρο λαδιού του κινητήρα θα πρέπει να αντικαθίστανται στα διαστήματα που προβλέπονται από την προγραμματισμένη συντήρηση. Αν οδηγείτε το αυτοκίνητο σε δύσκολες συνθήκες, απαιτείται συχνότερη αντικατάσταση λαδιών και φίλτρου λαδιού.

Ιμάντες κίνησης

Ελέγξτε όλους τους ιμάντες για τυχόν κοψίματα, ρωγμές, μεγάλη φθορά ή ίχνη λαδιού και αντικαταστήστε τους αν είναι απαραίτητο. Οι ιμάντες πρέπει να ελέγχονται περιοδικά για σωστή ένταση και να ρυθμίζονται αν είναι απαραίτητο.

! ΠΡΟΣΟΧΗ

Όταν ελέγχετε τον ιμάντα, τοποθετήστε τον κινητήρα ανάφλεξης στη θέση LOCK/OFF ή στη θέση ACC.

Φίλτρο καυσίμου (φυσίγγιο)

Ένα φραγμένο φίλτρο καυσίμου μπορεί να μειώσει την ταχύτητα που κινείται ένα αυτοκίνητο, να προκαλέσει ζημιά στο σύστημα καυσαερίων και να προκαλέσει διάφορα ζητήματα, όπως δύσκολες εκκινήσεις. Αν συγκεντρωθεί μεγάλη ποσότητα από ξένα σωματίδια στο ρεζερβουάρ, μπορεί να απαιτηθεί συχνότερη αντικατάσταση του φίλτρου καυσίμου.

Μετά από την τοποθέτηση ενός καινούργιου φίλτρου καυσίμου, δουλέψτε μερικά λεπτά τον κινητήρα και ελέγξτε για διαρροές στις συνδέσεις. Συνιστούμε τα φίλτρα καυσίμου να τοποθετούνται σε Εξουσιοδοτημένο Επισκευαστή HYUNDAI.

Σωληνάκια καυσίμου, κολάρα καυσίμου και συνδέσεις

Ελέγξτε τις σωληνώσεις καυσίμου τα κολάρα καυσίμου και τις συνδέσεις για διαρροές και ζημιά. Συνιστούμε να αντικαταστήσετε τα σωληνάκια καυσίμου, τα κολάρα καυσίμου και τις συνδέσεις σε έναν Εξουσιοδοτημένο Επισκευαστή HYUNDAI.

Σωλήνας αναθυμιάσεων και τάπα πλήρωσης ρεζερβουάρ

Ο σωλήνας εξαέρωσης και η τάπα ρεζερβουάρ πρέπει να ελέγχονται σύμφωνα με τα διαστήματα που προβλέπονται από την προγραμματισμένη συντήρηση. Βεβαιωθείτε ότι έχει αντικατασταθεί σωστά ο νέος σωλήνας εξαέρωσης ή η τάπα ρεζερβουάρ.

Σωλήνες εξαέρωσης στροφαλοθαλάμου (αν έχει τοποθετηθεί)

Ελέγξτε την επιφάνεια των σωληνών για φθορά από θέρμανση και/ή μηχανική ζημιά. Σκληρό και εύθραστο ελαστικό, ρωγμές, σκισίματα, κοψίματα, γδαρσίματα, και έντονα φουσκώματα επισημαίνουν φθορά. Ιδιαίτερη προσοχή πρέπει να δοθεί στον έλεγχο αυτών των σωληνών κοντά σε σημεία έντονης θερμότητας, όπως είναι η πολλαπλή εξαγωγής. Ελέγξτε τη διαδρομή των σωληνών αυτών, ώστε να μην έρχονται σε επαφή με πηγές θερμότητας, αιχμηρά σημεία ή κινητά μέρη που θα μπορούσαν να προκαλέσουν ζημιά εξαιτίας θερμότητας ή μηχανική φθορά. Ελέγξτε όλες τις συνδέσεις των σωληνών, όπως τους κολιέδες και



Συντήρηση

τους σφιγκτήρες, για να βεβαιωθείτε ότι είναι ασφαλείς και ότι δεν παρουσιάζουν διαρροές. Οι σωλήνες πρέπει να αντικαθίστανται αμέσως μόλις υποστούν φθορά ή ζημιά.

Φίλτρο αέρα

Συνιστάται η αντικατάσταση του φίλτρου αέρα με γνήσιο ανταλλακτικό HYUNDAI

Μπουζί (για βενζινοκινητήρα)

Βεβαιωθείτε ότι τα καινούργια μπουζί είναι του σωστού θερμικού βαθμού.

ΠΡΟΕΙΔΟΠΟΙΗΣΗ

Μην αποσυνδέετε ή ελέγχετε τα μπουζί όταν ο κινητήρας καίει. Μπορεί να καείτε.

Διάκενο βαλβίδων (Για Βενζινοκινητήρα)

Ελέγξτε για υπερβολικό θόρυβο βαλβίδων και/ή κραδασμούς κινητήρα και ρυθμίστε αν είναι απαραίτητο. Συνιστούμε την εργασία να την

7-22

πραγματοποιήσει ένας Εξουσιοδοτημένος Επισκευαστής HYUNDAI.

Σύστημα ψύξης

Ελέγξτε τα εξαρτήματα του συστήματος ψύξης, όπως το ψυγείο, το δοχείο διαστολής, τα κολάρια και τις ενώσεις για διαρροή και ζημιά. Αντικαταστήστε αμέσως τα κατεστραμμένα εξαρτήματα.

Ψυκτικό υγρό

Το ψυκτικό θα πρέπει να αντικαθίσταται στα διαστήματα που προβλέπονται από την προγραμματισμένη συντήρηση.

Υγρά αυτόματου κιβωτίου (αν έχει τοποθετηθεί)

Τα υγρά αυτόματου κιβωτίου δν χρειάζεται να ελέγχονται κάτω από κανονικές συνθήκες χρήσης.

Σας συνιστούμε να αλλάξετε τα υγρά του αυτόματου κιβωτίου σε έναν Εξουσιοδοτημένο Επισκευαστή HYUNDAI σύμφωνα με το πρόγραμμα συντήρησης.

Πληροφορία

Το υγρό του αυτόματου κιβωτίου είναι βασικά κόκκινο. Καθώς οδηγείτε το αυτοκίνητο, το υγρό του αυτόματου κιβωτίου ταχυτήτων θα αρχίσει να φαίνεται πιο σκούρο. Αυτό είναι φυσιολογικό και δεν πρέπει να κρίνεται ότι χρειάζεται να αλλάξετε το υγρό με βάση την αλλαγή χρώματος.

ΣΗΜΕΙΩΣΗ

Η χρήση μη εγκεκριμένου υγρού μπορεί να έχει ως αποτέλεσμα δυσλειτουργία του κιβωτίου και βλάβη. Χρησιμοποιείτε μόνο εγκεκριμένα υγρά αυτόματου κιβωτίου ταχυτήτων. (Ανατρέξτε στην ενότητα "Συνιστώμενα λιπαντικά και χωρητικότητες" στο κεφάλαιο 8.)

Υγρά μηχανικού κιβωτίου (αν έχει τοποθετηθεί)

Ελέγξτε τα υγρά του μηχανικού κιβωτίου ταχυτήτων σύμφωνα με την προγραμματισμένη συντήρηση.



Υγρά κιβώτιου διπλού συμπλέκτη (αν έχει τοποθετηθεί)

Ελέγξτε τα υγρά του κιβώτιου διπλού συμπλέκτη σύμφωνα με την προγραμματισμένη συντήρηση.

Σωλήνες και σωληνάκια φρένων

Ελέγξτε οπτικά για σωστή τοποθέτηση, γδαρσίματα, ρωγμές, παραμορφώσεις και οποιαδήποτε διαρροή. Αντικαταστήστε αμέσως οποιοδήποτε παραμορφωμένο ή κατεστραμμένο εξάρτημα.

Υγρά φρένων/συμπλέκτη (αν έχει τοποθετηθεί)

Ελέγξτε τη στάθμη υγρών φρένων στο δοχείο υγρών φρένων. Η στάθμη πρέπει να βρίσκεται ανάμεσα στα σημάδια «MIN» και «MAX» στο πλάι του δοχείου. Χρησιμοποιήστε μόνο υδραυλικά υγρά φρένων προδιαγραφής DOT 3 ή DOT 4.

Χειρόφρενο

Ελέγξτε το σύστημα χειρόφρενου συμπεριλαμβανομένου του μοχλού του χειρόφρενου και τις ντίζες.

Τακάκια φρένων, δαγκάνες και ρότορες

Ελέγξτε τα τακάκια για μεγάλη φθορά, τους δίσκους για απόκλιση και φθορά και τις δαγκάνες για διαρροή υγρών. Για περισσότερες πληροφορίες για το πώς να ελέγξετε τα τακάκια ή το όριο της μεγάλης φθορά, απευθυνθείτε στο site της Hyundai

(<http://service.hyundai-motor.com>)

Μπουλόνια συγκράτησης ανάρτησης

Ελέγξτε τις συνδέσεις της ανάρτησης για χαλαρά σημεία ή ζημιά. Ξανασφίξτε στην προβλεπόμενη ροπή

Κιβώτιο τιμονιού, σύνδεσμοι και φούσκες/σφαιρικός σύνδεσμος κάτω ψαλιδιού

Έχοντας το αυτοκίνητο σταματημένο και τον κινητήρα σβηστό, ελέγξτε για μεγάλο τζόγο στο τιμόνι.

Ελέγξτε τους άξονες για στρεβλώσεις ή ζημιά. Ελέγξτε τις φούσκες και τις σφαιρικές αρθρώσεις για παραμόρφωση, ρωγμές ή ζημιά. Αντικαταστήστε τα κατεστραμμένα εξαρτήματα.

Ημιαξόνια και φούσκες

Ελέγξτε τα ημιαξόνια, τις φούσκες και τους σφιγκτήρες και ραγίσματα, παραμορφώσεις ή ζημιά. Αντικαταστήστε οποιοδήποτε εξάρτημα έχει υποστεί ζημιά και, αν είναι απαραίτητο, επανατοποθετήστε το προβλεπόμενο γράσο.

Ψυκτικό υγρό κλιματισμού/συμπιεστής

Ελέγξτε τις σωληνώσεις κλιματισμού και τις συνδέσεις για διαρροές και ζημιά.

Συντήρηση

ΛΑΔΙΑ ΚΙΝΗΤΗΡΑ

Έλεγχος στάθμης λαδιών κινητήρα

1. Ακολουθήστε τις προφυλάξεις του κατασκευαστή λαδιού κινητήρα.
2. Βεβαιωθείτε ότι το αυτοκίνητο είναι σε οριζόντιο έδαφος.
3. Εκκινήστε τον κινητήρα και αφήστε τον να φτάσει σε κανονική θερμοκρασία λειτουργίας.
4. Σβήστε τον κινητήρα και περιμένετε για μερικά λεπτά (περίπου 5 λεπτά), ώστε το λάδι να επιστρέψει στο κάρτερ λαδιού.
5. Τραβήξτε έξω το δείκτη, σκουπίστε τον, και ξαναβάλτε τον τελείως στη θέση του.



6. Τραβήξτε το δείκτη λαδιού έξω πάλι και ελέγξτε τη στάθμη. Η στάθμη θα πρέπει να είναι μεταξύ F (γεμάτο) και L (λίγο).

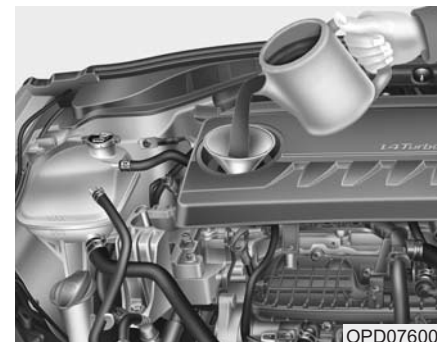

7. Αν είναι κοντά στο L, συμπληρώστε αρκετό λάδι ώστε η στάθμη να φτάσει στο F

Χρησιμοποιήστε μόνο το προτεινόμενο λάδι κινητήρα.

(Ανατρέξτε στο “Συνιστώμενα Λιπαντικά και Χωρητικότητες” στο κεφάλαιο 8.)

ΠΡΟΕΙΔΟΠΟΙΗΣΗ

Κολάρο ψυγείου

Να είστε πολύ προσεκτικοί για να μην αγγίξετε το κολάρο ψυγείου όταν ελέγχετε ή συμπληρώνετε τα λάδια κινητήρα, γιατί μπορεί να είναι πολύ ζεστά με αποτέλεσμα να σας κάψει.

ΣΗΜΕΙΩΣΗ -Βενζινοκινητήρας

Για να αποφύγετε ζημιά στον κινητήρα:

- Μην υπερπληρώσετε με λάδι κινητήρα. Προσθέστε λάδι σε μικρές ποσότητες και επανελέγξτε τη στάθμη για να βεβαιωθείτε ότι δεν έχετε υπερπληρώσει.
- Μην χύσετε λάδια κινητήρα, όταν προσθέτετε ή αλλάζετε λάδια. Χρησιμοποιήστε ένα χωνί για να αποφύγετε να χυθεί λάδι στα εξαρτήματα του κινητήρα. Καθαρίστε αμέσως λάδι που τυχόν χυθεί.

ΣΗΜΕΙΩΣΗ - Πετρελαιοκινητήρας

Μη χύσετε λάδι κινητήρα όταν προσθέτετε ή αλλάζετε λάδια κινητήρα. Σκουπίστε τυχόν χυμένο λάδι αμέσως.

Έλεγχος λαδιού και φίλτρου κινητήρα

Σας συνιστούμε να αντικαταστήσετε το λάδι και το φίλτρο κινητήρα σε έναν Εξουσιοδοτημένο Επισκευαστή HYUNDAI.

ΠΡΟΕΙΔΟΠΟΙΗΣΗ

Τα μεταχειρισμένα λάδια μπορεί να προκαλέσουν ερεθισμό ή καρκίνο αν παραμείνουν σε επαφή με το δέρμα για παρατεταμένο χρονικό διάστημα. Τα μεταχειρισμένα λάδια περιέχουν χημικά τα οποία έχουν προκαλέσει καρκίνο σε πειραματόζωα. Να προστατεύετε πάντα το δέρμα σας, πλένοντας τα χέρια σας καλά με σαπούνι και ζεστό νερό το συντομότερο δυνατό μετά από το χειρισμό μεταχειρισμένων λαδιών.

Συντήρηση

ΨΥΚΤΙΚΟ ΥΓΡΟ ΚΙΝΗΤΗΡΑ

Το υψηλής πίεσης σύστημα ψυκτικού έχει ένα δοχείο γεμάτο με αντιπαγωτικό ψυκτικό για όλο το χρόνο. Το δοχείο είναι γεμισμένο από το εργοστάσιο.

Ελέγξτε την αντιπαγωτική προστασία και τη στάθμη ψυκτικού τουλάχιστον μια φορά το χρόνο, κατά την έναρξη της χειμερινής περιόδου και πριν ταξιδέψετε σε κρύο κλίμα.

ΣΗΜΕΙΩΣΗ

- Όταν ο κινητήρας υπερθερμαίνεται λόγω χαμηλού επιπέδου ψυκτικού υγρού, αν προσθέσετε απότομα ψυκτικό, μπορεί να προκληθούν ρωγμές στον κινητήρα. Για να αποφύγετε την ζημιά, προσθέστε σιγά ψυκτικό υγρό, σε μικρές ποσότητες.
- Μην οδηγείτε χωρίς ψυκτικό υγρό κινητήρα. Μπορεί να προκληθεί βλάβη στην αντλία νερού και διαρροή στον κινητήρα κτλ.

Έλεγχος στάθμης ψυκτικού

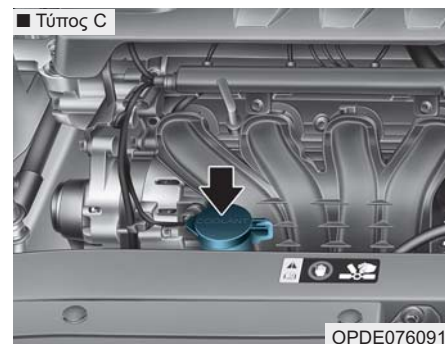
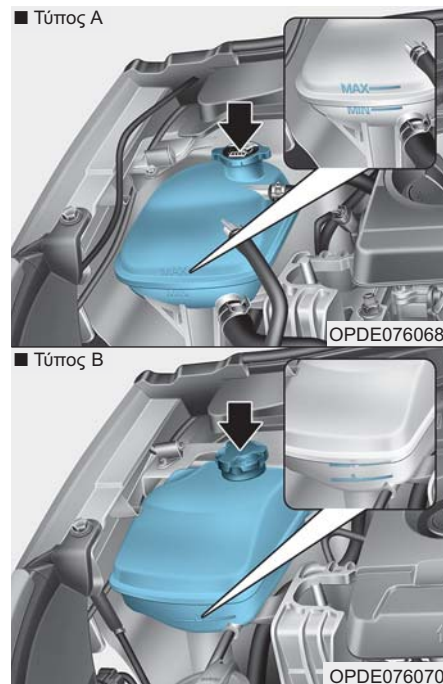

Ελέγξτε την κατάσταση και τις συνδέσεις όλων των κολάρων του συστήματος ψύξης και τα κολάρια του καλοριφέρ. Αντικαταστήστε οποιοδήποτε φουσκωμένο ή παραμορφωμένο κολάρο. Η στάθμη ψυκτικού θα πρέπει να βρίσκεται ανάμεσα στα σημάδια MAX και MIN (ή F (Full) και L (Low)) στο πλάι του δοχείου ψυκτικού όταν ο κινητήρας είναι κρύος. Αν η στάθμη ψυκτικού είναι χαμηλή, συμπληρώστε αρκετό προβλεπόμενο ψυκτικό, ώστε να παρέχεται προστασία έναντι παγώματος και διάβρωσης. Φέρτε τη στάθμη στο MAX (ή F (Full)), αλλά μην υπερπληρώσετε. Αν απαιτείται συχνή συμπλήρωση ψυκτικού, απευθυνθείτε σε έναν Εξουσιοδοτημένο Επισκευαστή HYUNDAI για να ελέγξει το σύστημα ψύξης.

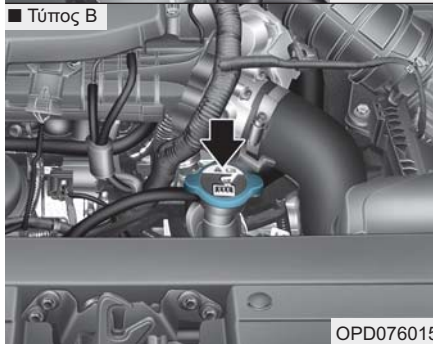
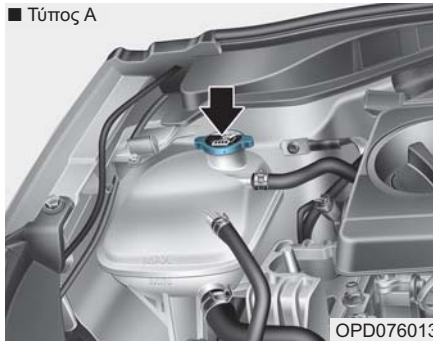

⚠️ ΠΡΟΕΙΔΟΠΟΙΗΣΗ



Μην επιχειρήσετε ποτέ να αφαιρέσετε την τάπα του ψυγείου ενώ ο κινητήρας λειτουργεί ή όταν είναι ζεστός. Κάτι τέτοιο μπορεί να προκαλέσει διαρροή του συστήματος ψύξης και ζημιά στον κινητήρα και μπορεί να έχει σαν αποτέλεσμα σοβαρό τραυματισμό από τη διαφυγή ζεστού ψυκτικού ή ατμού.

Σβήστε τον κινητήρα και περιμένετε να κρυώσει. Να είστε ιδιαίτερα προσεκτικοί όταν αφαιρείτε την τάπα του ψυγείου. Τυλίξτε γύρω της μια χοντρή πετσέτα και περιστρέψτε αργά αριστερόστροφα μέχρι το πρώτο στοπ. Σταθείτε πίσω ενώ εκτονώνεται η πίεση από το σύστημα ψύξης.

Όταν είστε σίγουροι ότι έχει εκτονωθεί όλη η πίεση, πιέστε προς τα κάτω την τάπα, χρησιμοποιώντας μια χοντρή πετσέτα και συνεχίστε να περιστρέφεται αριστερόστροφα για να την αφαιρέσετε.

⚠️ ΠΡΟΕΙΔΟΠΟΙΗΣΗ



Το ηλεκτρικό μοτέρ της φτερωτής ψύξης μπορεί να συνεχίσει να λειτουργεί ή να εκκινεί όταν ο κινητήρας δε λειτουργεί και μπορεί να προκαλέσει ένα σοβαρό ατύχημα. Κρατήστε τα χέρια ρούχα και εργαλεία μακριά από τα περιστρεφόμενα πτερύγια της φτερωτής.

Το ηλεκτρικό μοτέρ (φτερωτή ψύξης) ελέγχεται από τη θερμοκρασία ψυκτικού κινητήρα, την πίεση ψυκτικού και την ταχύτητα του αυτοκινήτου. Όταν η θερμοκρασία ψυκτικού κινητήρα μειωθεί, το ηλεκτρικό μοτέρ θα σταματήσει αυτόματα. Η κατάσταση αυτή είναι κανονική. Αν το αυτοκίνητο σας είναι εξοπλισμένο με GDI, το ηλεκτρικό μοτέρ μπορεί να αρχίσει να λειτουργεί οποιαδήποτε ώρα και να συνεχίσει, ώσπου να αποσυνδέσετε τον αρνητικό πόλο της μπαταρίας.



Συντήρηση

Συνιστώμενο ψυκτικό υγρό κινητήρα

- Κατά την προσθήκη ψυκτικού, χρησιμοποιήστε μόνο απιονισμένο ή μαλακό νερό για το αυτοκίνητό σας και μην αναμειγνύετε ποτέ σκληρό νερό στο ψυκτικό που έχει πληρωθεί από το εργοστάσιο. Ένα λανθασμένο μείγμα ψυκτικού μπορεί να έχει ως αποτέλεσμα σοβαρή δυσλειτουργία ή ζημιά στον κινητήρα.
- Ο κινητήρας στο αυτοκίνητο σας έχει μέρη από αλουμίνιο και πρέπει να τα προστατεύετε από ψυκτικό με βάση αιθυλενογλυκόλη για να αποφύγετε τη διάβρωση και την κατάψυξη.
- ΜΗ ΧΡΗΣΙΜΟΠΟΙΕΙΤΕ ψυκτικό με αιθανόλη ή μεθανόλη και να μην αναμειγνύεται αυτά τα δύο με το εργοστασιακό ψυκτικό.
- Μη χρησιμοποιείτε ένα διάλυμα με περισσότερο από 60% αντιψυκτικό ή λιγότερο από 35% αντιψυκτικό, γιατί θα μειώσει την αποτελεσματικότητα του διαλύματος.

Για την επί τοις εκατό αναλογία μείγματος, ανατρέξτε στον παρακάτω πίνακα.

Θερμοκρασία περιβάλλοντος	Αναλογία Μείγματος (κατ'όγκο)	
	Αντιπαγωτικό	Νερό
-15°C (5°F)	35	65
-25°C (-13°F)	40	60
-35°C (-31°F)	50	50
-45°C (-49°F)	60	40

i Πληροφορία

Αν δεν είστε σίγουροι για την αναλογία του μείγματος, ένα αντιπαγωτικό μίγμα με 50% νερό και 50% αντιπαγωτικό είναι το ευκολότερο, αφού θα είναι ίδια ποσότητα από το καθένα. Αυτό το μίγμα είναι δυνατόν να χρησιμοποιηθεί για το μεγαλύτερο ένος θερμοκρασιών από -35°C (-31°F) και πάνω.

Αλλαγή ψυκτικού υγρού

Σας συνιστούμε να αλλάζετε το ψυκτικό σε έναν Εξουσιοδοτημένο Επισκευαστή HYUNDAI, σύμφωνα με το Πρόγραμμα Συντήρησης στην αρχή του κεφαλαίου.

ΣΗΜΕΙΩΣΗ

Τυλίξτε ένα χοντρό πανί γύρω από την τάπα ψυγείου πριν συμπληρώσετε ψυκτικό υγρό, προκειμένου να αποφύγετε την υπερχειλίση σε εξαρτήματα του κινητήρα, όπως ο εναλλακτήρας.



ΥΓΡΑ ΦΡΕΝΩΝ/ΣΥΜΠΛΕΚΤΗ (ΑΝ ΕΧΕΙ ΤΟΠΟΘΕΤΗΘΕΙ)

Έλεγχος στάθμης υγρών φρένων/συμπλέκτη



OPD076016

Ελέγχετε περιοδικά τη στάθμη υγρών στο δοχείο. Η στάθμη υγρών πρέπει να βρίσκεται ανάμεσα στα σημάδια «MIN» και «MAX» στο πλάι του δοχείου. Πριν αφαιρέσετε την τάπα του δοχείου και προσθέσετε υγρά φρένων/συμπλέκτη, καθαρίστε καλά την περιοχή γύρω από την τάπα του δοχείου, για να εμποδίσετε την αλλοίωση των υγρών φρένων/συμπλέκτη. Αν η στάθμη είναι χαμηλή, συμπληρώστε υγρά μέχρι τη στάθμη MAX. Η στάθμη θα πέσει με την πάροδο των χιλιομέτρων. Αυτό είναι μια φυσιολογική κατάσταση που σχετίζεται με τη φθορά των τακακιών. Αν η στάθμη υγρών είναι εξαιρετικά χαμηλή, σας συστήνουμε να

ελέγξετε το σύστημα φρένων σε έναν Εξουσιοδοτημένο Επισκευαστή HYUNDAI.

i Πληροφορία

Χρησιμοποιήστε μόνο τα προβλεπόμενα υγρά φρένων/συμπλέκτη. (Ανατρέξτε στο κεφάλαιο 8 «Συνιστώμενα λιπαντικά και χωρητικότητες»).

i Πληροφορία

Πριν αφαιρέσετε το καπάκι του φίλτρου υγρών φρένων/συμπλέκτη διαβάστε την προειδοποίηση στο καπάκι.

i Πληροφορία

Καθαρίστε την τάπα πλήρωσης πριν την αφαιρέσετε. Χρησιμοποιήστε μόνο υγρά φρένων/ συμπλέκτη DOT3 ή DOT4 από ένα σφραγισμένο δοχείο.

⚠ ΠΡΟΕΙΔΟΠΟΙΗΣΗ

Αν το σύστημα φρένων/συμπλέκτη απαιτεί τη συχνή συμπλήρωση υγρών, μπορεί να υπάρχει διαρροή στο σύστημα. Σας συνιστούμε να ελέγξετε το αυτοκίνητο σε έναν Εξουσιοδοτημένο Επισκευαστή HYUNDAI.

⚠ ΠΡΟΕΙΔΟΠΟΙΗΣΗ

Μην αφήσετε υγρά φρένων/συμπλέκτη να έρθουν σε επαφή με τα μάτια σας. Αν έρθουν σε επαφή με τα μάτια σας, θα πρέπει να ξεπλύνετε τα μάτια σας με καθαρό νερό για τουλάχιστον 15 λεπτά και να σας εξετάσει αμέσως ένας γιατρός.

ΣΗΜΕΙΩΣΗ

- Μην αφήσετε τα υγρά φρένων/ συμπλέκτη να έρθουν σε επαφή με τη βαφή του αυτοκινήτου, γιατί αυτό θα έχει ως αποτέλεσμα ζημιά στη βαφή
- Τα υγρά φρένων/συμπλέκτη, που έχουν εκτεθεί στον αέρα για μεγάλο χρονικό διάστημα, δεν θα πρέπει να χρησιμοποιούνται ποτέ, γιατί η ποιότητά τους δεν μπορεί να είναι εγγυημένη. Πρέπει να τα απορρίψετε σωστά.
- Μη χρησιμοποιείτε λάθος είδος υγρών. Λίγες σταγόνες ορυκτέλαιου, όπως λάδια κινητήρα στο σύστημα φρένων/συμπλέκτη, μπορεί να προκαλέσουν ζημιά στα εξαρτήματα του συστήματος φρένων.





Συντήρηση

ΥΓΡΑ ΠΛΥΣΤΙΚΗΣ

Έλεγχος στάθμης υγρών πλυστικής

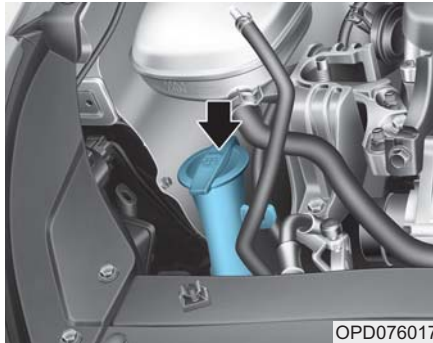

Ελέγξτε τη στάθμη υγρών στο δοχείο πλυστικής και συμπληρώστε υγρά αν είναι απαραίτητο. Αν δεν υπάρχει διαθέσιμο υγρό πλυστικής, μπορείτε να χρησιμοποιήσετε κανονικό νερό. Ωστόσο, η χρήση διαλύματος πλυστικής με αντιπαγωτικά χαρακτηριστικά σε κρύα κλίματα εμποδίζει το πάγωμα.

7-30



ΠΡΟΕΙΔΟΠΟΙΗΣΗ

Για να αποφύγετε σοβαρό τραυματισμό ή θάνατο, ακολουθήστε τις παρακάτω οδηγίες ασφαλείας:

- Μη χρησιμοποιείτε ψυκτικό κινητήρα ή αντιπαγωτικό στο ρεζερβουάρ υγρών πλυστικής. Το ψυκτικό κινητήρα μπορεί να εμποδίσει σημαντικά την ορατότητα όταν ψεκάζεται στο παρμπρίζ και μπορεί να προκαλέσει απώλεια ελέγχου του αυτοκινήτου με αποτέλεσμα ατύχημα ή ζημιά στη βαφή και το αμάξωμα.
- Μην αφήνετε σπινθήρες ή φλόγες να έρθουν σε επαφή με το υγρό πλυστικής ή το δοχείο υγρών πλυστικής. Τα υγρά πλυστικής μπορεί να περιέχουν αλκοόλη και να είναι εύφλεκτα.
- Μη πιείτε υγρό πλυστικής και αποφύγετε επαφή με το δέρμα. Τα υγρά πλυστικής είναι δηλητηριώδη για τους ανθρώπους και τα ζώα.
- Κρατήστε τα υγρά πλυστικής μακριά από παιδιά και ζώα.

ΧΕΙΡΟΦΡΕΝΟ

Έλεγχος χειρόφρενου

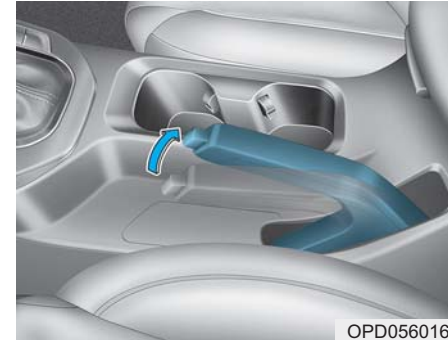

Ελέγξτε τη διαδρομή του χειρόφρενου μετρώντας τον αριθμό των «κλικ» που ακούγονται ενώ το εφαρμόζετε πλήρως από τη θέση απασφάλισης. Επίσης, το χειρόφρενο θα πρέπει από μόνο του να συγκρατεί το αυτοκίνητο με ασφάλεια σε δρόμο με μικρή κλίση. Αν ο αριθμός των «κλικ» είναι μεγαλύτερος ή μικρότερος από τον προβλεπόμενο, συνιστούμε να ρυθμίσετε το χειρόφρενο σε έναν Εξουσιοδοτημένο Επισκευαστή HYUNDAI.

Διαδρομή: 5~6 “κλικ” με δύναμη 20 κιλά (44 lbs, 196 N).





ΦΙΛΤΡΟ ΚΑΥΣΙΜΟΥ (ΓΙΑ ΠΕΤΡΕΛΑΙΟΚΙΝΗΤΗΡΑ) Αποστράγγιση του νερού από το φίλτρο καυσίμου

Το φίλτρο καυσίμου για πετρελαιοκινητήρα παίζει ένα σημαντικό ρόλο στο διαχωρισμό του νερού από το καύσιμο και συγκεντρώνει το νερό στο κάτω μέρος του.

Αν συγκεντρωθεί νερό στο φίλτρο καυσίμου, ανάβει η προειδοποιητική λυχνία () όταν ο διακόπτης ανάφλεξης είναι στη θέση ON.

Αν αυτή η προειδοποιητική λυχνία ανάψει, σας συνιστούμε να ελέγξετε το σύστημα σε έναν Εξουσιοδοτημένο Επισκευαστή HYUNDAI.

ΣΗΜΕΙΩΣΗ

Αν δεν αποστραγγιστεί το νερό που έχει συγκεντρωθεί στο φίλτρο καυσίμου τις προβλεπόμενες φορές, μπορεί να προκληθεί ζημιά σε σημαντικά εξαρτήματα, όπως το σύστημα καυσίμου, λόγω της διαπότισης του νερού στο φίλτρο.

Αντικατάσταση φυσιγγίου φίλτρου καυσίμου

Σας συνιστούμε την αντικατάσταση του φίλτρου καυσίμου να την κάνετε σε έναν Εξουσιοδοτημένο Επισκευαστή HYUNDAI σύμφωνα με τη Προγραμματισμένη Συντήρηση στην αρχή του κεφαλαίου.

ΦΙΛΤΡΟ ΑΕΡΑ Αντικατάσταση φίλτρου



Το φίλτρο αέρα μπορεί να καθαριστεί με τη χρήση πεπιεσμένου αέρα.

Μην επιχειρήσετε να το πλύνετε ή να το ξεπλύνετε, καθώς το νερό θα κάνει ζημιά στο φίλτρο.

Αν λερωθεί, το φίλτρο αέρα πρέπει να αντικατασταθεί.

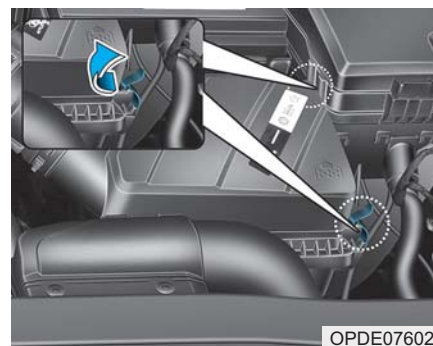

1. Τραβήξτε προς τα κάτω το κάλυμμα του φίλτρου αέρα.



Συντήρηση

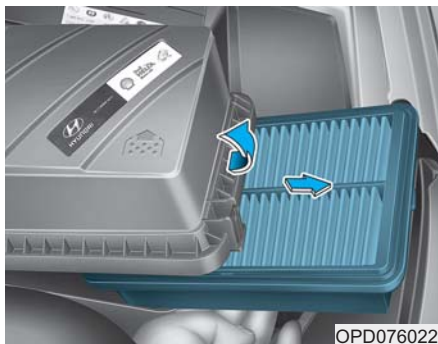

2. Σκουπίστε το εσωτερικό του φίλτρου αέρα.
3. Αντικαταστήστε το φίλτρο αέρα.
4. Κλειδώστε το κάλυμμα με τα κλιπ του καλύμματος.
5. Ελέγξτε αν το κάλυμμα είναι σωστά εγκατεστημένο.

i Πληροφορία

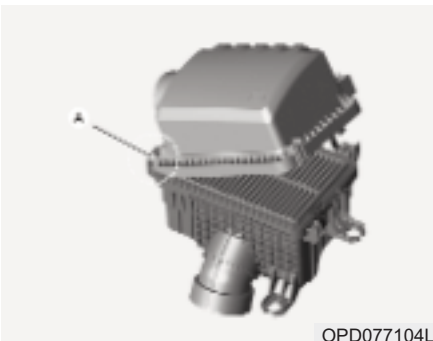

Βεβαιωθείτε ότι εισάγετε το μεντεσέ (A) πριν καλύψετε το κάλυμμα με τα κλιπ σύνδεσης καλύμματος..

i Πληροφορία

Αν το αυτοκίνητο λειτουργεί σε εξαιρετικά σκονισμένες ή αμμώδεις περιοχές, θα πρέπει να αντικαθιστάτε το φίλτρο πιο συχνά από τα συνηθισμένα συνιστώμενα διαστήματα. (Ανατρέξτε στη «Συντήρηση για αντίξοες συνθήκες οδήγησης» σε αυτό το κεφάλαιο).

ΣΗΜΕΙΩΣΗ

- Μην οδηγείτε χωρίς το φίλτρο αέρα· αυτό θα έχει ως αποτέλεσμα εκτεταμένη φθορά του κινητήρα
- Όταν αφαιρείτε το φίλτρο αέρα, προσέξτε να μην εισχωρήσουν στην εισαγωγή σκόνη ή βρομιά, γιατί μπορεί να προκληθεί ζημιά.
- Χρησιμοποιήστε ένα γνήσιο ανταλλακτικό HYUNDAI. Η χρήση μη γνήσιου ανταλλακτικού μπορεί να προκαλέσει ζημιά στον αισθητήρα ροής αέρα.



ΦΙΛΤΡΟ ΑΕΡΑ ΚΛΙΜΑΤΙΣΜΟΥ

Έλεγχος φίλτρου

Αν το αυτοκίνητο λειτουργεί σε πόλεις με μολυσμένο αέρα ή σε σκοτισμένους δρόμους για μεγάλο χρονικό διάστημα, θα πρέπει να ελέγχεται πιο συχνά και να αντικαθίσταται νωρίτερα. Όταν αντικαθιστάτε το φίλτρο αέρα κλιματισμού, αντικαταστήστε το πραγματοποιώντας την παρακάτω διαδικασία, και να είστε προσεχτικοί για να αποφύγετε τυχόν ζημιά σε άλλα εξαρτήματα.

Το φίλτρο αέρα κλιματισμού πρέπει να αντικαθίσταται σύμφωνα με την Προγραμματισμένη Συντήρηση.

Αντικατάσταση φίλτρου

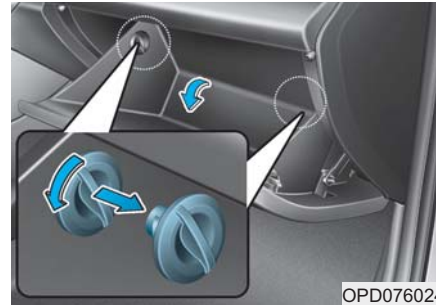

1. Με το ντουλαπάκι ανοιχτό, αφαιρέστε τα στοπ και στις δύο πλευρές.

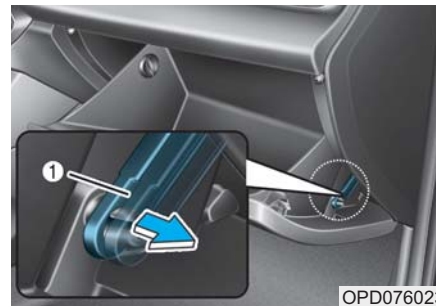

2. Αφαιρέστε τον ιμάντα στήριξης (1).



3. Πιέστε και κρατήστε τη κλειδαριά (1) και στις δύο πλευρές του καλύμματος.
4. Τραβήξτε το κάλυμμα (2).

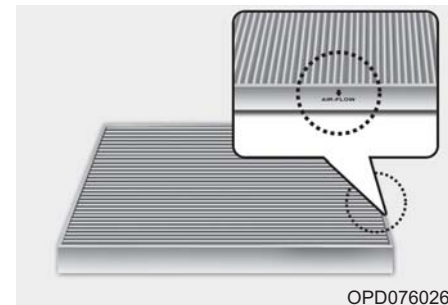

5. Αντικαταστήστε το φίλτρο αέρα κλιματισμού.
6. Επανασυναρμολογήστε με την αντίστροφη σειρά.



Συντήρηση

ΣΗΜΕΙΩΣΗ

Εγκαταστήστε ένα νέο φίλτρο αέρα κλιματισμού στη σωστή κατεύθυνση, με το σύμβολο του βέλους (↓) να κοιτάει προς τα κάτω.

Διαφορετικά, τα αποτελέσματα του έλεγχου κλίματος μπορεί να μειωθούν και πιθανόν να ακούγεται ένας θόρυβος.

ΜΑΚΤΡΑ ΥΑΛΟΚΑΘΑΡΙΣΤΗΡΩΝ

Έλεγχος μάκτρου

Συγκεντρώσεις από ξένα σώματα είτε στο παρμπρίζ είτε στα μάκτρα μπορούν να μειώσουν την αποτελεσματικότητα των υαλοκαθαριστήρων. Συνηθισμένες πηγές μόλυνσης είναι τα έντομα, το ρετσίνι των δένδρων, και το ζεστό κερί που χρησιμοποιείται σε ορισμένα πλυντήρια αυτοκινήτων. Αν τα μάκτρα δεν σαρώνουν κανονικά, καθαρίστε τόσο το παρμπρίζ όσο και τα μάκτρα με ένα καλό καθαριστικό ή μαλακό απορρυπαντικό και ξεπλύνετε με άφθονο καθαρό νερό.

ΣΗΜΕΙΩΣΗ

Για να αποφύγετε ζημιά στα μάκτρα, τους βραχίονες ή σε άλλα εξαρτήματα, μην:

- Χρησιμοποιείτε βενζίνη, κηροζίνη, διαλύτη βαφής ή άλλους διαλύτες πάνω τους ή κοντά τους.
- Επιχειρήσετε να μετακινήσετε τους υαλοκαθαριστήρες χειροκίνητα.
- Χρησιμοποιείτε μη προβλεπόμενα μάκτρα.

i Πληροφορία

Το θερμό κερί που χρησιμοποιείται σε αυτόματα πλυντήρια είναι γνωστό ότι δυσκολεύει τον καθαρισμό του παρμπρίζ.

i Πληροφορία

Τα μάκτρα υαλοκαθαριστήρων είναι αναλώσιμα είδη και η κανονική φθορά τους μπορεί να μην καλύπτεται από την εγγύηση του αυτοκινήτου σας.



Αντικατάσταση μάκτρου

Όταν οι υαλοκαθαριστήρες δεν καθαρίζουν πλέον ικανοποιητικά, μπορεί να έχουν φθαρεί ή σχιστεί τα μάκτρα, οπότε και απαιτείται η αντικατάστασή τους.

ΣΗΜΕΙΩΣΗ

Για να αποφύγετε ζημιά στους βραχίονες υαλοκαθαριστήρων ή σε άλλα εξαρτήματα, μην επιχειρήσετε να μετακινήσετε τους υαλοκαθαριστήρες χειροκίνητα.

ΣΗΜΕΙΩΣΗ

Η χρήση μη προβλεπόμενων μάκτρων μπορεί να έχει ως αποτέλεσμα δυσλειτουργία και βλάβη των υαλοκαθαριστήρων.

ΣΗΜΕΙΩΣΗ

- Για να αποφύγετε ζημιά στο καπό και στους βραχίονες υαλοκαθαριστήρων, οι βραχίονες πρέπει να σηκώνονται μόνο στην τελείως πάνω θέση.
- **ΝΑ** επιστρέψετε πάντα τους βραχίονες στο παρμπρίζ προτού ξεκινήσετε το ταξίδι σας.

Θέση σέρβις για το μπροστά υαλοκαθαριστήρα

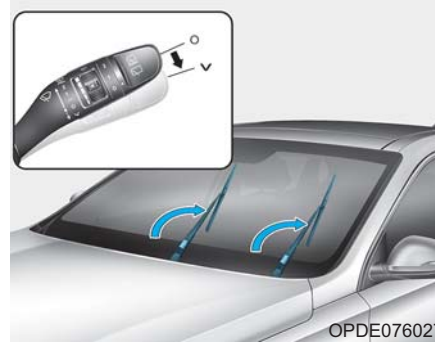

Αυτό το αυτοκίνητο έχει ένα "κρυφό" σχέδιο που σημαίνει ότι οι υαλοκαθαριστήρες δε μπορούν να σηκωθούν όταν είναι στη τέρμα κάτω θέση.

1. Μέσα σε 20 δευτερόλεπτα από την ώρα που σβήνετε τον κινητήρα, σηκώστε και κρατήστε τον υαλοκαθαριστήρα στη θέση MIST για περίπου 2 δευτερόλεπτα, ώσπου οι υαλοκαθαριστήρες να κινηθούν στην τέρμα πάνω θέση.
2. Αυτή τη στιγμή, μπορείτε να σηκώσετε τους υαλοκαθαριστήρες πάνω από το παρμπρίζ.

3. Απαλά τοποθετήστε τους υαλοκαθαριστήρες πάνω στο παρμπρίζ.
4. Γυρίστε τους υαλοκαθαριστήρες σε οποιαδήποτε θέση ON για να γυρίσουν στη τέρμα κάτω θέση.



Συντήρηση

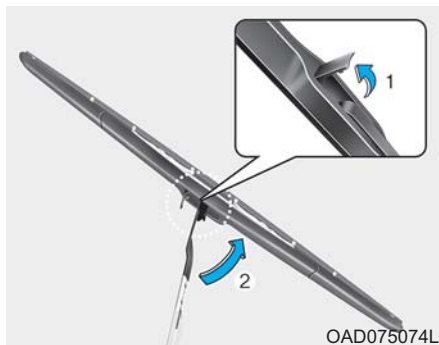

1. Ανασηκώστε το κλιπ του μάκτρο (1). Κατόπιν, τραβήξτε προς τα πάνω το μάκτρο (2).
2. Ενώ σπρώχνετε την κλειδαριά (3), τραβήξτε προς τα κάτω το μάκτρο (4).

7-36



3. Αφαιρέστε το μάκτρο υαλοκαθαριστήρα από τον βραχίονα (5).
4. Τοποθετήστε το καινούργιο μάκτρο με την αντίστροφη σειρά από την εξαγωγή.
5. Επαναφέρετε τον βραχίονα του υαλοκαθαριστήρα στο παρμπριζ.

Μάκτρο πίσω υαλοκαθαριστήρα

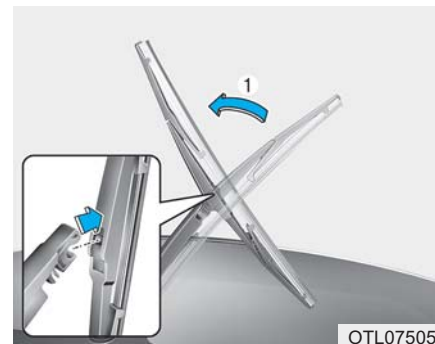

1. Ανυψώστε το βραχίονα υαλοκαθαριστήρα και τραβήξτε το συγκρότημα μάκτρο υαλοκαθαριστήρα.



ΜΠΑΤΑΡΙΑ

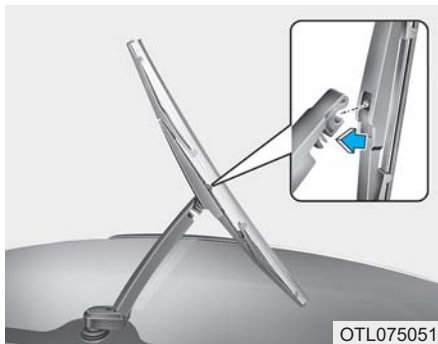

2. Τοποθετήστε ένα νέο μάκτρο εισάγοντας το κεντρικό τμήμα στην υποδοχή του βραχίονα του υαλοκαθαριστήρα, μέχρι να κουμπώσει με ένα «κλικ».
3. Βεβαιωθείτε ότι το μάκτρο είναι τοποθετημένο σωστά δοκιμάζοντας να το τραβήξετε λίγο.

Για να αποφύγετε ζημιά στους βραχίονες των υαλοκαθαριστήρων ή σε άλλα εξαρτήματα, συνιστούμε να αντικαταστήσετε τα μάκτρα σε έναν Εξουσιοδοτημένο Επισκευαστή HYUNDAI.



ΠΡΟΕΙΔΟΠΟΙΗΣΗ

Για να αποφύγετε **ΣΟΒΑΡΟ ΤΡΑΥΜΑΤΙΣΜΟ** ή **ΘΑΝΑΤΟ** εσείς και οι παρευρισκόμενοι, πρέπει πάντα να ακολουθείτε αυτές τις προφυλάξεις όταν δουλεύετε κοντά σε μια μπαταρία ή όταν χειρίζεστε μια μπαταρία:



Πρέπει να διαβάζετε πάντα τις παρακάτω οδηγίες προσεχτικά όταν χειρίζεστε μια μπαταρία.



Φοράτε πάντα προστατευτικά γυαλιά σχεδιασμένα για να προστατέψετε τα μάτια σας από πτίσιλισμα οξέως.



Κρατήστε αναμμένα τσιγάρα και άλλες φλόγες ή σπινθήρες μακριά από τη μπαταρία.



Το υδρογόνο, ένα εξαιρετικά εύφλεκτο αέριο, παρουσιάζεται πάντα στα στοιχεία της μπαταρίας και μπορεί να εκραγεί αν αναφλεγεί.



Διατηρήστε τις μπαταρίες μακριά από παιδιά.

(Συνεχίζεται)

(Συνεχίζεται)



Οι μπαταρίες περιέχουν εξαιρετικά διαβρωτικό **ΘΕΙΙΚΟ ΟΞΥ**. Μην αφήσετε το οξύ της μπαταρίας να έλθει σε επαφή με τα μάτια, το δέρμα ή τα ρούχα.

Αν τα μάτια σας έρθουν σε επαφή με τον ηλεκτρολύτη, ξεπλύνετε τα μάτια σας με καθαρό νερό για τουλάχιστον 15 λεπτά και ζητήστε αμέσως ιατρική βοήθεια. Αν ο ηλεκτρολύτης έρθει σε επαφή με το δέρμα σας, ξεπλύνετε καλά την περιοχή που ήρθε σε επαφή. Αν νιώσετε πόνο ή αίσθηση καψίματος, αναζητήστε αμέσως ιατρική βοήθεια.

- Όταν ανυψώνετε μια μπαταρία με πλαστικό περίβλημα, η υπερβολική πίεση στο περίβλημα μπορεί να προκαλέσει διαρροή οξέων. Ανυψώστε με έναν φορέα μπαταρίας ή με τα χέρια σας από αντίθετες γωνίες.
- Μην επιχειρήσετε να εκκινήσετε με καλώδια το αυτοκίνητό σας, αν έχει παγώσει η μπαταρία.

(Συνεχίζεται)



Συντήρηση

(Συνεχίζεται)

- Μην επιχειρήσετε ΠΟΤΕ να επαναφορτίσετε την μπαταρία όταν είναι συνδεδεμένα τα καλώδια της μπαταρίας.
- Το ηλεκτρικό σύστημα ανάφλεξης λειτουργεί με υψηλή τάση. Μην αγγίζετε ΠΟΤΕ τέτοια εξαρτήματα με τον κινητήρα να λειτουργεί ή με ανοιχτή ανάφλεξη.

ΣΗΜΕΙΩΣΗ

- Όταν δε χρησιμοποιείτε το αυτοκίνητο για μεγάλη χρονική περίοδο σε μέρος με χαμηλή θερμοκρασία, αποσυνδέστε την μπαταρία και κρατήστε τη σε εσωτερικό χώρο.
- Να φορτίζετε πάντα τελείως τη μπαταρία, για να αποφύγετε βλάβη της μπαταρίας σε περιοχές με χαμηλή θερμοκρασία.

ΣΗΜΕΙΩΣΗ

Αν συνδέσετε μη εξουσιοδοτημένες ηλεκτρονικές συσκευές στη μπαταρία, η μπαταρία μπορεί να αποφορτιστεί. Μη χρησιμοποιείτε ποτέ μη εξουσιοδοτημένες συσκευές.

7-38

Για καλύτερη συντήρηση μπαταρίας



OPD076028

- Κρατήστε τη μπαταρία τοποθετημένη με ασφάλεια.
- Κρατήστε το πάνω μέρος της μπαταρίας καθαρό και στεγνό.
- Κρατήστε τους πόλους και τις συνδέσεις καθαρούς, σφιχτούς και επικαλυμμένους με βαζελίνη ή γράσο πólων.
- Καθαρίστε τυχόν ηλεκτρολύτη που έχει χυθεί από την μπαταρία αμέσως, με ένα διάλυμα νερού και μαγειρικής σόδας.
- Αν δε πρόκειται να χρησιμοποιήσετε το αυτοκίνητο για μεγάλο χρονικό διάστημα, αποσυνδέστε τους πόλους μπαταρίας.

Ετικέτα Χωρητικότητας Μπαταρίας

■ Παράδειγμα



OLMB073072

Η ετικέτα που βρίσκεται στο αυτοκίνητο μπορεί να διαφέρει από την εικόνα

1. CMF60L-BCI : το όνομα του μοντέλου μπαταρίας της HYUNDAI
2. 12V : Ονομαστική τάση
3. 60Ah(20HR) : Ονομαστική χωρητικότητα (σε ώρες ampere)
4. 92RC : Εφεδρική Ονομαστική χωρητικότητα (σε λεπτά).
5. 550CCA : Τάση εκκίνησης σε amperes (SAE)
6. 440A : Τάση εκκίνησης σε amperes (EN)



Επαναφόρτιση μπαταρίας

Με φορτιστή μπαταρίας

Το αυτοκίνητό σας έχει μια μπαταρία ασβεστίου που δεν χρειάζεται συντήρηση.

- Αν η μπαταρία αυτή αποφορτιστεί σε σύντομο διάστημα (για παράδειγμα, εξαιτίας αναμμένων προβολέων ή εσωτερικών φώτων ενώ δεν χρησιμοποιούσατε το αυτοκίνητο), επαναφορτίστε τη με αργή φόρτιση για 10 ώρες.
- Αν η μπαταρία αποφορτίζεται προοδευτικά εξαιτίας υψηλού ηλεκτρικού φορτίου ενώ χρησιμοποιείται το αυτοκίνητο, επαναφορτίστε τη με 20-30Α για δύο ώρες.



ΠΡΟΕΙΔΟΠΟΙΗΣΗ

Να ακολουθείτε πάντα τις παρακάτω προφυλάξεις όταν επαναφορτίζετε τη μπαταρία του αυτοκινήτου σας για να αποφύγετε κίνδυνο ΣΟΒΑΡΟΥ ΤΡΑΥΜΑΤΙΣΜΟΥ ή ΘΑΝΑΤΟΥ από έκρηξη ή καψίματα από οξύ:

- ριν πραγματοποιήσετε συντήρηση ή επαναφόρτιση της μπαταρίας, κλείστε τα αξεσουάρ κτοποθετήστε το πλήκτρο Engine Start/ Stop στη θέση OFF.
- Μην αφήνετε τσιγάρα, σπινθήρες ή φλόγες κοντά στην μπαταρία.
- Να δουλεύετε πάντα σε εξωτερικό χώρο ή σε μέρος με πολύ εξαερισμό.
- Φοράτε προστατευτικά γυαλιά όταν ελέγχετε την μπαταρία κατά τη φόρτιση.
- Η μπαταρία πρέπει να αφαιρεθεί από το αυτοκίνητο και να τοποθετηθεί σε χώρο με επαρκή εξαερισμό.

(Συνεχίζεται)

(Συνεχίζεται)

- Παρακολουθείτε την μπαταρία κατά τη φόρτιση, και σταματήστε ή μειώστε το ρεύμα φόρτισης αν αρχίσει η έντονη παραγωγή αερίων σε ένα στοιχείο.
- Το αρνητικό καλώδιο μπαταρίας θα πρέπει να αφαιρεθεί πρώτο και να τοποθετηθεί τελευταίο όταν η μπαταρία αφαιρείται. Αποσυνδέστε το φορτιστή της μπαταρίας με την παρακάτω σειρά.
 - (1) Κλείστε τον κύριο διακόπτη του φορτιστή μπαταρίας.
 - (2) Ξεκουμπώστε τον αρνητικό σφιγκτήρα από τον αρνητικό πόλο της μπαταρίας.
 - (3) Ξεκουμπώστε το θετικό σφιγκτήρα από τον θετικό πόλο μπαταρίας.
- Να χρησιμοποιείτε πάντα αυθεντικά εγκεκριμένα μπαταρία HYUNDAI όταν κάνετε αντικατάσταση μπαταρίας.

ΠΡΟΣΟΧΗ

Μπαταρία AGM (Αν έχει τοποθετηθεί)

- Οι μπαταρίες βαθιάς εκφόρτισης (AGM) είναι μπαταρίες που δε χρειάζονται συντήρηση και σας συνιστούμε να κάνετε σέρβις σε μια μπαταρία (AGM) σε έναν Εξουσιοδοτημένο Επισκευαστή HYUNDAI. Για να φορτίσετε την AGM μπαταρία, χρησιμοποιήστε μόνο τελειώς αυτόματους φορτιστές μπαταριών που είναι ειδικά σχεδιασμένοι για μπαταρίες AGM.
- Όταν αντικαθιστάτε μια μπαταρία AGM, σας συνιστούμε να χρησιμοποιείτε μόνο γνήσια ανταλλακτικά από έναν Εξουσιοδοτημένο Επισκευαστή HYUNDAI.
- Μην ανοίξετε ή αφαιρέσετε το καπάκι στο πάνω μέρος της μπαταρίας. Αυτό μπορεί να προκαλέσει διαρροές του εσωτερικού ηλεκτρολύτη, με αποτέλεσμα σοβαρό τραυματισμό.

Με καλώδια

Αφού εκκινήσετε με καλώδια, από μια καλή μπαταρία, οδηγείτε το αυτοκίνητο για 20-30 λεπτά, προτού το σβήσετε. Το αυτοκίνητο μπορεί να μην ξαναεκκινήθει αν το σβήσετε προτού η μπαταρία έχει μια ευκαιρία να επαναφορτιστεί επαρκώς. Δείτε το "Εκκίνηση με Καλώδια" στο κεφάλαιο 6 για περισσότερες πληροφορίες σχετικά με τις διαδικασίες για εκκίνηση με καλώδια.

Πληροφορία



Μια ακατάλληλα απορριπτόμενη μπαταρία μπορεί να είναι επιβλαβής για το περιβάλλον και για την ανθρώπινη υγεία. Απορρίψτε την μπαταρία σύμφωνα με τους τοπικούς νόμους και κανονισμούς.

Επαναρύθμιση στοιχείων

Στοιχεία που πρέπει να επαναρυθμίζονται μετά από την αποφόρτιση ή αποσύνδεση της μπαταρίας

- Ηλεκτρικά παράθυρα
- Ηλιοροφή
- Υπολογιστής ταξιδιού
- Σύστημα ελέγχου κλιματισμού
- Σύστημα μνήμης θέσης οδηγού
- Ρολόι
- Ηχοσύστημα



ΕΛΑΣΤΙΚΑ ΚΑΙ ΤΡΟΧΟΙ

⚠ ΠΡΟΕΙΔΟΠΟΙΗΣΗ

Η βλάβη ελαστικού μπορεί να προκαλέσει απώλεια ελέγχου του αυτοκινήτου με αποτέλεσμα ένα ατύχημα. Για να μειώσετε τον κίνδυνο ΣΟΒΑΡΟΥ ΤΡΑΥΜΑΤΙΣΜΟΥ ή ΘΑΝΑΤΟΥ ακολουθήστε τισακόλουθες προφυλάξεις:

- Ελέγξτε τα ελαστικά κάθε μήνα για να έχουν σωστή πίεση και για φθορά ή ζημιά.
- Μπορείτε να βρείτε τη συνιστώμενη πίεση κρύου ελαστικού για το αυτοκίνητο σας σε αυτό το εγχειρίδιο και στην ετικέτα ελαστικών που βρίσκεται στη κεντρική κολόνα της πλευράς του οδηγού. Να χρησιμοποιείτε πάντα ένα όργανο μέτρησης πίεσης για να μετράτε την πίεση ελαστικού. Ελαστικά με πολύ ή λίγη πίεση φθείρονται ανομοιόμορφα και προκαλούν κακό χειρισμό.

(Συνεχίζεται)

(Συνεχίζεται)

- Ελέγξτε την πίεση στον εφεδρικό τροχό κάθε φορά που ελέγχετε την πίεση στα υπόλοιπα ελαστικά του αυτοκινήτου σας.
- Αντικαταστήστε ελαστικά που έχουν φθαρεί, έχουν ανομοιόμορφη φθορά ή έχουν ζημιά. Τα φθαρμένα ελαστικά μπορεί να προκαλέσουν απώλεια αποτελεσματικότητας πέδησης, ελέγχου του συστήματος διεύθυνσης ή πέδησης.
- Να αντικαθιστάτε ΠΑΝΤΑ ελαστικά με το ίδιο μέγεθος με τα αρχικά εγκατεστημένα ελαστικά. Η χρήση ελαστικών και τροχών με διαφορετικά μεγέθη από τα συνιστώμενα, μπορεί να προκαλέσει ασυνήθιστα χαρακτηριστικά χειρισμού, κακό έλεγχο του αυτοκινήτου, ή να επηρεάσει αρνητικά το Σύστημα Αντιμπλοκαρίσματος Φρένων (ABS) με αποτέλεσμα σοβαρό ατύχημα.

Φροντίδα ελαστικών

Για τη σωστή συντήρηση, φροντίδα και μέγιστη οικονομία καυσίμου, θα πρέπει πάντα να διατηρείτε τη συνιστώμενη πίεση ελαστικών και να παραμένετε εντός των ορίων φορτίου και κατανομής βάρους που συνιστώνται για το αυτοκίνητό σας.



OPD086007

Όλες οι προδιαγραφές (διαστάσεις και πιέσεις) μπορούν να βρεθούν σε μια ετικέτα προσαρμοσμένη στη κεντρική κολόνα της πλευράς του οδηγού.



Συντήρηση

Συνιστώμενες πιέσεις κρύων ελαστικών

Όλες οι πιέσεις ελαστικών (περιλαμβανομένου του εφεδρικού) θα πρέπει να ελέγχονται όταν τα ελαστικά είναι κρύα. «Κρύα Ελαστικά» σημαίνει ότι το αυτοκίνητο δεν έχει οδηγηθεί τις τελευταίες τρεις ώρες ή έχει οδηγηθεί για λιγότερο από 1,6 χλμ.

Τα ζεστά ελαστικά συνήθως ξεπερνάνε τη συνιστώμενη πίεση κρύων ελαστικών για 28 με 41 kPa (4 με 6 psi). Μην απελευθερώσετε αέρα από ζεστά ελαστικά για να ρυθμίσετε την πίεση, γιατί τότε τα ελαστικά θα έχουν πίεση χαμηλότερη από την κανονική. Για τη συνιστώμενη πίεση, ανατρέξτε στο κεφάλαιο 8 Ελαστικά και ζάντες.



ΠΡΟΕΙΔΟΠΟΙΗΣΗ

Οι συνιστώμενες πιέσεις πρέπει να διατηρούνται για την καλύτερη οδήγηση, έλεγχο του αυτοκινήτου και την ελάχιστη φθορά ελαστικού.

Η υπερβολική πίεση ή η χαμηλή πίεση στα ελαστικά μπορεί να μειώσει τη διάρκεια ζωής των ελαστικών, επηρεάζοντας αρνητικά τη συμπεριφορά του αυτοκινήτου, και να οδηγήσει σε ξαφνική βλάβη των ελαστικών. Αυτό μπορεί να έχει ως αποτέλεσμα απώλεια ελέγχου του αυτοκινήτου και ενδεχόμενο τραυματισμό.

Η υπερβολική απώλεια αέρα, μπορεί να έχει ως αποτέλεσμα σοβαρή συσσώρευση θερμότητας, με αποτέλεσμα ξεφούσκωμα, διαχωρισμό πέλματος και άλλες βλάβες ελαστικού, που μπορεί να έχουν ως αποτέλεσμα απώλεια ελέγχου αυτοκινήτου και ενδεχόμενο ατύχημα. Αυτός ο κίνδυνος είναι υψηλότερος τις ζεστές ημέρες και όταν οδηγείτε για μεγάλη χρονική περίοδο και μεγάλη ταχύτητα.



ΠΡΟΣΟΧΗ

- Η χαμηλότερη πίεση έχει, επίσης, ως αποτέλεσμα εκτεταμένη φθορά, κακή συμπεριφορά και μειωμένη οικονομία καυσίμου. Είναι πιθανή, ακόμη, και παραμόρφωση των τροχών. Διατηρήστε τις πιέσεις ελαστικών στα προβλεπόμενα επίπεδα. Αν ένα ελαστικό χρειάζεται συχνή επαναπλήρωση, συνιστούμε να το ελέγξετε σε έναν Εξουσιοδοτημένο Επισκευαστή HYUNDAI.
- Η υπερπλήρωση με αέρα δημιουργεί σκληρή μετακίνηση, εκτεταμένη φθορά στο κέντρο του πέλματος του ελαστικού και μεγαλύτερη πιθανότητα για ζημιά από κινδύνους του δρόμου.



Έλεγχος πίεσης ελαστικών

Ελέγχετε τα ελαστικά σας συμπεριλαμβανομένου του εφεδρικού τροχού, μία φορά το μήνα ή περισσότερο.

Πώς να ελέγχετε

Χρησιμοποιήστε ένα καλής ποιότητας όργανο για να ελέγξετε την πίεση των ελαστικών. Δεν μπορείτε να συμπεράνετε αν τα ελαστικά σας έχουν σωστή πίεση απλά κοιτάζοντας τα. Τα ακτινικά ελαστικά μπορεί να φαίνεται ότι έχουν σωστή πίεση ακόμη και αν έχουν χαμηλή πίεση.

Αφαιρέστε την τάπα βαλβίδας από τη βαλβίδα. Πιέστε σταθερά το όργανο στη βαλβίδα για να μετρηθεί η πίεση. Αν η πίεση κρύου ελαστικού συμπίπτει με τη συνιστώμενη πίεση στο πινακίδιο πληροφοριών ελαστικού και φόρτωσης, δεν απαιτείται περαιτέρω ρύθμιση. Αν η πίεση είναι χαμηλή, συμπληρώστε αέρα μέχρι να φτάσει στη συνιστώμενη ποσότητα. Βεβαιωθείτε ότι βάζετε την τάπα βαλβίδας πάλι στη βαλβίδα. Βοηθάει στην αποφυγή διαρροών εμποδίζοντας την είσοδο βρομιάς και υγρασίας. Αν δεν υπάρχει τάπα βαλβίδας, τοποθετήστε

μία καινούργια το συντομότερο δυνατόν. Αν υπερπληρώσετε το ελαστικό, αφήστε να διαφύγει αέρας πιέζοντας το μεταλλικό στέλεχος στο κέντρο της βαλβίδας του ελαστικού. Επανελέγξτε την πίεση του ελαστικού με το όργανο.

Βεβαιωθείτε ότι βάζετε την τάπα βαλβίδας πάλι στη βαλβίδα. Βοηθάει στην αποφυγή διαρροών εμποδίζοντας την είσοδο βρομιάς και υγρασίας. Αν δεν υπάρχει τάπα βαλβίδας, τοποθετήστε μία καινούργια το συντομότερο δυνατόν.

Κυκλική εναλλαγή ελαστικών

Για να αντισταθμίσετε τη φθορά των ελαστικών, σας συνιστούμε να εναλλάσσετε κυκλικά τα ελαστικά κάθε 12.000 χλμ. (7.500 μίλια) ή συντομότερα όταν δημιουργείται ανομοιόμορφη φθορά. Κατά την κυκλική εναλλαγή, ελέγχετε τα ελαστικά για σωστή ζυγοστάθμιση. Όταν εναλλάσσετε κυκλικά τα ελαστικά, ελέγξτε για ανομοιόμορφη φθορά και ζημιά. Η μη φυσιολογική φθορά προκαλείται συνήθως από λανθασμένη πίεση ελαστικών, λανθασμένη ευθυγράμμιση, αζυγοστάθμιστους τροχούς, απότομα φρεναρίσματα ή απότομες στροφές. Ελέγξτε για χτυπήματα ή εξογκώματα στο πέλμα ή τα πλαϊνά του ελαστικού. Αντικαταστήστε τα ελαστικά αν βρείτε οποιαδήποτε από αυτές τις καταστάσεις. Αντικαταστήστε τα ελαστικά αν εμφανιστούν τα λινά. Μετά από την κυκλική εναλλαγή, θα πρέπει να ρυθμίσετε την πίεση των εμπρός και πίσω ελαστικών στις προβλεπόμενες και να ελέγξετε τη σύσφιξη των μπουλονιών (η σωστή ροπή είναι

11~13 kgf·m [79~94 lbf·ft]).





Συντήρηση

- Με εφεδρικό τροχό κανονικού μεγέθους (αν έχει τοποθετηθεί)

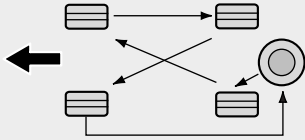

CBGQ0706

- χωρίς εφεδρικό τροχό

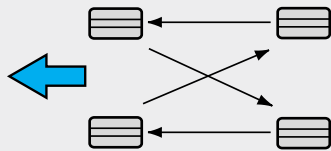

ODH073802

Κάθε φορά που γίνεται κυκλική εναλλαγή ελαστικών θα πρέπει να ελέγχετε τα τακάκια των φρένων.

i Πληροφορία

Το εξωτερικό και εσωτερικό ενός ελαστικού με ασύμμετρο σχέδιο πέλματος είναι ευδιάκριτο. Όταν εγκαθιστάτε ένα ελαστικό με ασύμμετρο σχέδιο πέλματος βεβαιωθείτε ότι η πλευρά που αναγράφει "outside" είναι από την εξωτερική μεριά. Αν η πλευρά που αναγράφει "inside" εγκατασταθεί στο εξωτερικό, θα έχει κακή επιρροή στις επιδόσεις του αυτοκινήτου.

⚠ ΠΡΟΕΙΔΟΠΟΙΗΣΗ

- Μη χρησιμοποιήσετε τον εφεδρικό τροχό ανάγκης στην κυκλική εναλλαγή τροχών.
- Δεν πρέπει σε καμία περίπτωση να αναμειγνύετε ελαστικά διαγωνίων λινών με ακτινικά. Αυτό μπορεί να προκαλέσει ασυνήθιστα χαρακτηριστικά συμπεριφοράς με αποτέλεσμα σοβαρό ή θανάσιμο τραυματισμό ή ζημιά.

Ευθυγράμμιση τροχών και ζυγοστάθμιση ελαστικών

Οι τροχοί στο αυτοκίνητό σας είναι ευθυγραμμισμένοι και ζυγοσταθμισμένοι προσεχτικά στο εργοστάσιο, για να επιτύχουν τη μέγιστη διάρκεια ζωής και την καλύτερη συνολική απόδοση.

Στις περισσότερες περιπτώσεις, δεν χρειάζεται να ευθυγραμμίσετε ξανά τους τροχούς σας. Ωστόσο, αν παρατηρήσετε μια ανομοιόμορφη φθορά των ελαστικών ή το αυτοκίνητό σας τραβεί προς τη μια πλευρά ή την άλλη, μπορεί να απαιτείται εκ νέου ευθυγράμμιση.

Αν παρατηρήσετε κραδασμούς στο αυτοκίνητό σας όταν οδηγείτε σε έναν ομαλό δρόμο, οι τροχοί σας χρειάζονται και πάλι ζυγοστάθμιση.

ΣΗΜΕΙΩΣΗ

Τα λανθασμένα βαρίδια τροχών μπορούν να καταστρέψουν τις ζάντες αλουμινίου του αυτοκινήτου σας. Χρησιμοποιήστε μόνο τα κατάλληλα βαρίδια τροχών.





Αντικατάσταση ελαστικών



Αν το ελαστικό φθαρεί ομοιόμορφα, θα εμφανιστεί ένας δείκτης φθοράς ελαστικού σαν μια συμπαγή ζώνη κατά μήκος του πέλματος. Αυτό δείχνει ότι υπάρχει λιγότερο από 1,6 χιλ. (1/16 ίντσας) πέλματος στο ελαστικό. Αντικαταστήστε το ελαστικό αν συμβεί αυτό.

Μην περιμένετε να εμφανιστεί η ζώνη κατά μήκος όλου του πέλματος για να αντικαταστήσετε τα ελαστικά.



ΠΡΟΕΙΔΟΠΟΙΗΣΗ

Για να μειώσετε τον κίνδυνο **ΘΑΝΑΤΟΥ** ή **ΣΟΒΑΡΟΥ ΤΡΑΥΜΑΤΙΣΜΟΥ**:

- Αντικαταστήστε ελαστικά που έχουν φθορά, έχουν ανομοιόμορφη φθορά ή έχουν ζημιά. Τα φθαρμένα ελαστικά μπορεί να προκαλέσουν απώλεια αποτελεσματικότητας φρεναρίσματος, ελέγχου διεύθυνσης και πρόσφυσης.
- Να αντικαθιστάτε πάντα ελαστικά με το ίδιο μέγεθος με τα αρχικά εγκατεστημένα ελαστικά. Η χρήση ελαστικών και τροχών με διαφορετικά μεγέθη από τα συνιστώμενα, μπορεί να προκαλέσει ασυνήθιστα χαρακτηριστικά χειρισμού, κακό έλεγχο του αυτοκινήτου, ή να επηρεάσει αρνητικά το Σύστημα Αντιμπλοκαρίσματος Φρένων (ABS) με αποτέλεσμα σοβαρό ατύχημα.
- Όταν κάνετε αντικατάσταση σε ελαστικά (ή τροχούς) σας συνιστούμε να αντικαταστήσετε τα δύο μπροστινά ή τα

(Συνεχίζεται)

(Συνεχίζεται)

δύο πίσω ελαστικά (ή τροχούς) σε ζεύγος. Αν αντικαταστήσετε μόνο το ένα ελαστικό μπορεί να επηρεαστεί σοβαρά ο χειρισμός του αυτοκινήτου. Αν κάνετε αντικατάσταση μόνο σε ένα ζευγάρι ελαστικών, σας συνιστούμε να εγκαταστήσετε το ζευγάρι των νέων ελαστικών στον πίσω άξονα.

- Με τον καιρό τα ελαστικά φθείρονται, ακόμα και αν δεν χρησιμοποιούνται. Ανεξάρτητα από το υπολειπόμενο πέλμα, η HYUNDAI συνιστά να κάνετε αντικατάσταση των ελαστικών μετά από έξι (6) χρόνια κανονικού σέρβις.
- Η ζέστη που προκαλείται από θερμά κλίματα ή συχνές συνθήκες μεγάλης φόρτωσης μπορεί να επιταχύνει τη διαδικασία γήρανσης. Αν δεν ακολουθήσετε αυτή τη προειδοποίηση, μπορεί να προκληθεί απότομη βλάβη ελαστικού, με αποτέλεσμα απώλεια ελέγχου του αυτοκινήτου με αποτέλεσμα ένα ατύχημα.

Συντήρηση

Αντικατάσταση ελαστικού εφεδρικού τροχού ανάγκης (αν έχει τοποθετηθεί)

Η διάρκεια ζωής του πέλματος στο ελαστικό του εφεδρικού τροχού ανάγκης είναι συντομότερη από ότι του κανονικού ελαστικού. Αντικαταστήστε το μόλις δείτε τους δείκτες φθοράς στο ελαστικό. Το ελαστικό του εφεδρικού τροχού ανάγκης θα πρέπει να έχει την ίδια διάσταση και σχεδίαση με αυτό που παρέχεται με το καινούργιο σας αυτοκίνητο και θα πρέπει να τοποθετηθεί στον ίδιο εφεδρικό τροχό ανάγκης. Το ελαστικό εφεδρικού τροχού ανάγκης δεν είναι σχεδιασμένο να τοποθετείται σε έναν τροχό κανονικών διαστάσεων και ο εφεδρικός τροχός ανάγκης δεν είναι σχεδιασμένος να δεχθεί ένα ελαστικό κανονικών διαστάσεων.



ΠΡΟΕΙΔΟΠΟΙΗΣΗ

Ο προεγκατεστημένος τροχός πρέπει να επισκευαστεί ή να αντικατασταθεί το συντομότερο δυνατόν για να αποφύγετε βλάβη του εφεδρικού τροχού και απώλεια ελέγχου του αυτοκινήτου, με
(Συνεχίζεται)

(Συνεχίζεται)

αποτέλεσμα ένα ατύχημα. Ο εφεδρικός τροχός είναι μόνο για περίπτωση έκτακτης ανάγκης. Μη λειτουργείτε το αυτοκίνητο σας με περισσότερο από 80 km/h (50 mph) όταν χρησιμοποιείτε τον εφεδρικό τροχό.

Αντικατάσταση τροχού

Όταν αντικαθιστάτε τις μεταλλικές ζάντες για οποιοδήποτε λόγο, βεβαιωθείτε ότι οι καινούργιες ζάντες είναι αντίστοιχες με τις αρχικές εργοστασιακές ως προς τη διάμετρο, το πλάτος ζάντας και το offset.

Πρόσφυση ελαστικών

Η πρόσφυση των ελαστικών μπορεί να μειωθεί αν οδηγείτε με φθαρμένα ελαστικά, αν τα ελαστικά δεν έχουν σωστή πίεση αέρα ή σε ολισθηρά οδοστρώματα. Τα ελαστικά θα πρέπει να αντικαθίστανται όταν εμφανίζονται οι δείκτες φθοράς ελαστικών. Για να μειώσετε την πιθανότητα απώλειας ελέγχου, μειώστε ταχύτητα όταν βρέχει, χιονίζει ή υπάρχει πάγος στο δρόμο.

Συντήρηση ελαστικών

Εκτός από τη σωστή πίεση ελαστικών, η σωστή ευθυγράμμιση των τροχών βοηθά στη μείωση της φθοράς των ελαστικών. Αν βρείτε ένα ελαστικό που έχει ανομοιόμορφη φθορά, ελέγξτε την ευθυγράμμιση των τροχών.

Όταν τοποθετείτε καινούργια ελαστικά, βεβαιωθείτε ότι είναι ζυγοσταθμισμένα. Αυτό θα αυξήσει την άνεση του αυτοκινήτου και τη διάρκεια ζωής του ελαστικού. Επιπρόσθετα, ένα ελαστικό θα πρέπει πάντα να ζυγοσταθμίζεται όταν αφαιρείται από τη ζάντα.

Σήμανση πλαϊνών τοιχωμάτων ελαστικών

Οι πληροφορίες αυτές αναφέρουν και περιγράφουν τα βασικά χαρακτηριστικά του ελαστικού και, επίσης, παρέχουν τον αριθμό αναγνώρισης ελαστικού (TIN) για την πιστοποίηση των προδιαγραφών ασφαλείας. Το TIN μπορεί να χρησιμοποιηθεί για την αναγνώριση του ελαστικού σε περίπτωση ανάκλησης.

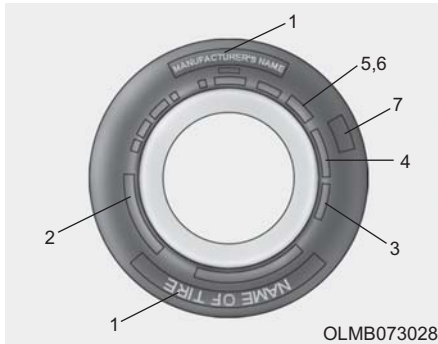

1. Κατασκευαστής ή μάρκα

Εμφανίζεται το όνομα του κατασκευαστή ή η μάρκα.

2. Σήμανση διάστασης ελαστικού

Στο πλαϊνό τοίχωμα του ελαστικού αναγράφεται η διάσταση του ελαστικού. Χρειάζεστε αυτήν την πληροφορία όταν επιλέγετε ελαστικά αντικατάστασης για το αυτοκίνητό σας. Παρακάτω επεξηγούνται τι σημαίνουν τα γράμματα και οι αριθμοί στη σήμανση διάστασης ελαστικού.

Παράδειγμα σήμανσης διάσταση ελαστικού:

(Οι αριθμοί αυτοί παρέχονται μόνο ως παράδειγμα· η σήμανση διάστασης του ελαστικού σας μπορεί να είναι διαφορετική στο δικό σας αυτοκίνητο).

205/55R16 91H

205 - Πλάτος ελαστικού σε χιλιοστά.

55 - Λόγος διαστάσεων. Το ύψος του ελαστικού ως ποσοστό του πλάτους του.

R - Κωδικός δομής ελαστικού (Ακτινικό).

16 - Διάμετρος ζάντας σε ίντσες.

91 - Δείκτης Φορτίου, ένας αριθμητικός κωδικός που σχετίζεται με το μέγιστο φορτίο που μπορεί να δεχθεί το ελαστικό.

H - Σύμβολο Ορίου Ταχύτητας. Δείτε τον πίνακα ορίου ταχύτητας σε αυτό το κεφάλαιο για πρόσθετες πληροφορίες.

Σήμανση διάστασης ζάντας

Οι ζάντες έχουν, επίσης, σήμανση με σημαντικές πληροφορίες εφόσον χρειαστεί να τις αντικαταστήσετε. Παρακάτω γίνεται επεξήγηση τι σημαίνουν τα γράμματα και οι αριθμοί στη σήμανση διάστασης ζάντας.

Παράδειγμα σήμανσης ζάντας:
6.5JX16

6.5 - Πλάτος ζάντας σε ίντσες.

J - Σήμανση περιγράμματος ζάντας.

16 - Διάμετρος ζάντας σε ίντσες.

Συντήρηση

Όριο ταχύτητας ελαστικού

Ο πίνακας παρακάτω δείχνει διάφορα όρια ταχύτητας ελαστικού που χρησιμοποιούνται σήμερα στα επιβατικά αυτοκίνητα. Το όριο ταχύτητας ελαστικού είναι μέρος της σήμανσης της διάστασης του ελαστικού στο πλαϊνό τοίχωμα του ελαστικού. Το σύμβολο αυτό ανταποκρίνεται στη μέγιστη ασφαλή ταχύτητα λειτουργίας για την οποία έχει σχεδιαστεί το ελαστικό.

Σύμβολο Ταχύτητας	Μέγιστη ταχύτητα
S	180 χλμ/ώρα (112 μίλια/ώρα)
T	190 χλμ/ώρα (118 μίλια/ώρα)
H	210 χλμ/ώρα (130 μίλια/ώρα)
V	240 χλμ/ώρα (149 μίλια/ώρα)
W	270 χλμ/ώρα (168 μίλια/ώρα)
Y	300 χλμ/ώρα (186 μίλια/ώρα)

3. Έλεγχος διάρκειας ζωής ελαστικού (TIN : Αριθμός Ταυτότητας Ελαστικού)

Οποιαδήποτε ελαστικά που είναι άνω των 6 ετών, με βάση την ημερομηνία κατασκευής, (περιλαμβανομένου και του εφεδρικού τροχού) θα πρέπει να αντικαθίστανται με καινούργια. Μπορείτε να βρείτε την ημερομηνία κατασκευής στο πλαϊνό τοίχωμα του ελαστικού (πιθανόν στην εσωτερική πλευρά του τροχού), όπου αναγράφεται ο κωδικός DOT. Ο κωδικός DOT είναι μια σειρά από αριθμούς σε ένα ελαστικό αποτελούμενος από αριθμούς και αγγλικά γράμματα. Η ημερομηνία κατασκευής προκύπτει από τα τέσσερα τελευταία ψηφία (χαρακτήρες) του κωδικού DOT.

DOT : XXXX XXXX 0000

Το εμπρός μέρος του DOT αντιστοιχεί στον κωδικό αριθμό εργοστασίου, τη διάσταση του ελαστικού και το σχέδιο του πέλματος και οι τέσσερις τελευταίοι αριθμοί επισημαίνουν την εβδομάδα και το έτος κατασκευής.

Για παράδειγμα:

DOT XXXX XXXX 1516

σημαίνει ότι το ελαστικό έχει κατασκευαστεί τη 15η εβδομάδα του 2016.

4. Σύνθεση και υλικό λινών ελαστικού

Ο αριθμός των ενισχυτικών διαστρώσεων ή λινών των επιστρωμένων με ελαστικό ινών αναγράφεται στο ελαστικό. Ο κατασκευαστής ελαστικών πρέπει, επίσης, να επισημαίνει τα υλικά στο ελαστικό, που περιλαμβάνει ασφάλι, νάιλον, πολυεστέρα, και άλλα. Το γράμμα «R» επισημαίνει ακτινική σύνθεση των λινών· το γράμμα «D» σημαίνει διαγώνια δομή· και το γράμμα «B» σημαίνει σύνθεση λινών σε διαγώνιες ταινίες.

5. Μέγιστη επιτρεπόμενη πίεση ελαστικών

Αυτός ο αριθμός είναι η μεγαλύτερη ποσότητα πίεσης αέρα που επιτρέπεται να μπει στο ελαστικό. Μην υπερβαίνετε τη μέγιστη επιτρεπόμενη πίεση ελαστικών. Ανατρέξτε στην πινακίδα «Πληροφορίες Ελαστικών και Φορτίου για τη συνιστώμενη πίεση πλήρωσης».



6. Μέγιστο επιτρεπόμενο φορτίο

Ο αριθμός αυτός επισημαίνει το μέγιστο φορτίο σε κιλά και rounds που μπορεί να μεταφερθεί από το ελαστικό. Όταν αντικαθιστάτε τα ελαστικά στο αυτοκίνητο, πρέπει να χρησιμοποιείτε πάντα ένα ελαστικό που έχει το ίδιο μέγιστο επιτρεπόμενο φορτίο με αυτό που έχει τοποθετηθεί από το εργοστάσιο.

7. Ενιαίος βαθμός ποιότητας ελαστικού

Οι βαθμοί ποιότητας μπορούν να βρεθούν εφόσον είναι διαθέσιμοι ανάμεσα στο τοίχωμα του πέλματος και το μέγιστο πλάτος.

Για παράδειγμα:

TREAD WEAR 200

TRACTION AA

TEMPERATURE A

Φθορά πέλματος

Ο δείκτης φθοράς ελαστικού είναι μια συγκριτική διαβάθμιση που βασίζεται στην αναλογία φθοράς του ελαστικού όταν δοκιμάζεται σε ελεγχόμενες συνθήκες με μια προβλεπόμενη από το κράτος διαδικασία ελέγχου. Για παράδειγμα, ένα ελαστικό με διαβάθμιση 150 θα φθαρεί μιάμιση φορά (1½) περισσότερο με βάση τη διαδικασία ελέγχου από ότι ένα ελαστικό με διαβάθμιση 100.

Η σχετική απόδοση των ελαστικών εξαρτάται από τις πραγματικές συνθήκες χρήσης τους, ωστόσο, μπορεί να αποκλίνει σημαντικά από την προδιαγραφή εξαιτίας των διαφορετικών συνηθειών οδήγησης, τις πρακτικές σέρβις και τις διαφορές στα χαρακτηριστικά του δρόμου και το κλίμα.

Αυτές οι διαβαθμίσεις είναι ενσωματωμένες στα πλαϊνά τοιχώματα των ελαστικών για επιβατικά αυτοκίνητα. Τα ελαστικά που είναι διαθέσιμα ως βασικός ή προαιρετικός εξοπλισμός του αυτοκινήτου σας μπορεί να διαφέρουν ανάλογα με τη διαβάθμισή τους.

Πρόσφυση - AA, A, B & C

Η διαβάθμιση πρόσφυσης, από υψηλότερη σε χαμηλότερη είναι AA, A, B και C. Οι διαβαθμίσεις αυτές αντιπροσωπεύουν την ικανότητα του ελαστικού να σταματά σε βρεγμένο οδόστρωμα, όπως μετριέται σε ελεγχόμενες συνθήκες σε δοκιμαστικές επιφάνειες με άσφαλτο και σκυρόδεμα που ορίζονται από το κράτος. Ένα ελαστικό με σήμανση C έχει χαμηλή απόδοση πρόσφυσης.



ΠΡΟΕΙΔΟΠΟΙΗΣΗ

Η διαβάθμιση πρόσφυσης που έχει αντιστοιχηθεί σε αυτό το ελαστικό βασίζεται σε δοκιμές πρόσφυσης φρεναρίσματος σε ευθεία και δεν περιλαμβάνει επιτάχυνση, στροφές, υδρολίσθηση ή χαρακτηριστικά μέγιστης πρόσφυσης.

Θερμοκρασία - A, B & C

Οι διαβαθμίσεις θερμοκρασίας είναι A (η υψηλότερη), B και C αντιπροσωπεύοντας την αντίσταση του ελαστικού στη δημιουργία θερμότητας και



Συντήρηση

την ικανότητά του να διαχέει τη θερμότητα όταν δοκιμάζεται υπό ελεγχόμενες συνθήκες σε ειδικό εργαστηριακό τροχό δοκιμών. Οι συνεχείς υψηλές θερμοκρασίες μπορεί να αλλοιώσουν το υλικό του ελαστικού και να μειώσουν τη διάρκεια ζωής του ελαστικού. Επίσης, η υπερβολική θερμοκρασία μπορεί να οδηγήσει σε ξαφνική βλάβη του ελαστικού. Οι διαβαθμίσεις B και A αντιπροσωπεύουν υψηλότερα επίπεδα απόδοσης στον εργαστηριακό τροχό δοκιμών από την ελάχιστη απαίτηση από το νόμο.

ΠΡΟΕΙΔΟΠΟΙΗΣΗ

Η διαβάθμιση θερμοκρασίας για αυτό το ελαστικό προκύπτει για ένα ελαστικό, το οποίο έχει σωστή πίεση και δεν είναι υπερφορτωμένο. Η υπερβολική ταχύτητα, η χαμηλή πίεση ή το υπερβολικό φορτίο, είτε ξεχωριστά είτε σε συνδυασμό, μπορούν να προκαλέσουν τη δημιουργία θερμότητας και πιθανή ξαφνική βλάβη στο ελαστικό. Αυτό μπορεί να προκαλέσει απώλεια ελέγχου του αυτοκινήτου και σοβαρό ή θανάσιμο τραυματισμό.

Χαμηλό προφίλ ελαστικού (αν έχει τοποθετηθεί)

Παρέχονται χαμηλού προφίλ ελαστικά, με προφίλ ελαστικού χαμηλότερο του 50, για πιο σπορ εμφάνιση.

Επειδή τα ελαστικά χαμηλού προφίλ είναι βελτιστοποιημένα για χειρισμό και φρενάρισμα, μπορεί να είναι πιο άβολο να επιβαίνεις στο αυτοκίνητο, ενώ επίσης υπάρχει περισσότερος θόρυβος σε σχέση με τα κανονικά λάστικα.

ΠΡΟΣΟΧΗ

Επειδή το πλευρικό τοίχωμα του χαμηλού προφίλ ελαστικού είναι μικρότερο από το κανονικό, ο τροχός και το ελαστικό του χαμηλού προφίλ ελαστικού είναι ευκολότερο να καταστραφούν. Για αυτό ακολουθήστε τις παρακάτω οδηγίες.

- Όταν οδηγείτε σε έναν τραχύ δρόμο ή εκτός δρόμου, οδηγείτε προσεκτικά, Διαφορετικά, τα ελαστικά και οι τροχοί μπορεί να καταστραφούν. Αφού οδηγήσετε σε τέτοιους δρόμους, επιθεωρήστε τα λάστιχα και τους τροχούς.
- Όταν περνάτε πάνω από μια

γούβα, ένα σαμαράκι, ένα φρεάτιο ή πέτρα κρασπέδου, οδηγήστε αργά, ώστε τα ελαστικά και οι τροχοί να μην καταστραφούν.

- Αν το ελαστικό προσκρούσει σε κάτι, σας συνιστούμε να επιθεωρήσετε την κατάσταση του ελαστικού ή να επικοινωνήσετε με έναν Εξουσιοδοτημένο Επισκευαστή HYUNDAI.
- Για να αποφύγετε ζημιά στο ελαστικό, επιθεωρήστε την κατάσταση και την πίεση του κάθε 3,000 χλμ.
- Δεν είναι εύκολο να αναγνωρίσετε την ζημιά στο ελαστικό με τα μάτια σας. Αλλά εάν έχετε και την παραμικρή υπόνοια για ζημιά στο ελαστικό, ακόμα και αν δεν μπορείτε να δείτε τη ζημιά, ελέγξτε σε έναν ειδικό ή και αντικαταστήστε το ελαστικό, επειδή η ζημιά στο ελαστικό μπορεί να να προκαλεί απώλεια αέρα στο ελαστικό.
- Αν το ελαστικό καταστραφεί από οδήγηση σε τραχύ δρόμο, εκτός δρόμου, από γούβα, φρεάτιο ή πέτρα κρασπέδου, δεν θα καλυφθεί από την εγγύηση.
- Μπορείτε να βρείτε περισσότερες πληροφορίες για το ελαστικό στο πλευρικό τοίχωμα του ελαστικού.



ΑΣΦΑΛΕΙΣ

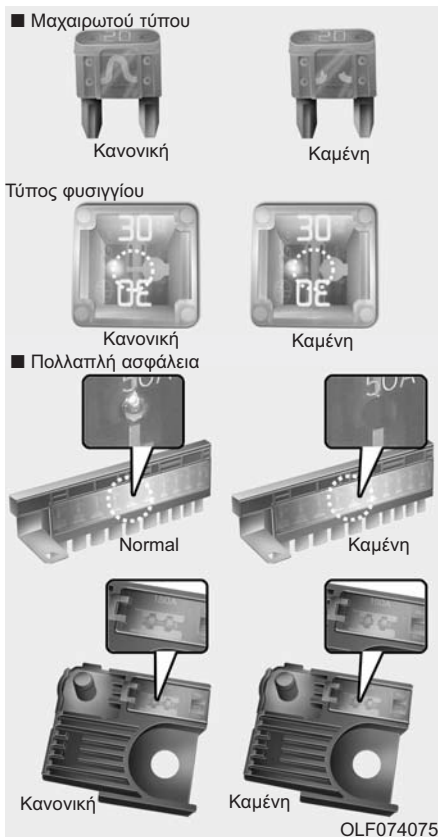

Το ηλεκτρικό σύστημα του αυτοκινήτου προστατεύεται από ζημιά εξαιτίας ηλεκτρικής υπερφόρτωσης μέσω ασφαλειών.

Το αυτοκίνητο αυτό έχει 2 (ή 3) ασφαλειοθήκες, η μια βρίσκεται στην πλαϊνή επένδυση στην πλευρά του οδηγού, η άλλη στο χώρο του κινητήρα, κοντά στην μπαταρία.

Αν οποιοδήποτε φως του αυτοκινήτου σας, αξεσουάρ ή χειριστήρια δεν λειτουργούν, ελέγξτε την αντίστοιχη ασφάλεια του κυκλώματος. Αν καίει μια ασφάλεια, λιώνει το στοιχείο στο εσωτερικό της ασφάλειας.

Αν δεν λειτουργεί το ηλεκτρικό σύστημα, ελέγξτε πρώτα την ασφαλειοθήκη στην πλευρά του οδηγού. Πρωτού αντικαταστήσετε την καμένη ασφάλεια, σβήστε τον κινητήρα και όλους τους διακόπτες και μετά αποσυνδέστε τον αρνητικό πόλο της μπαταρίας. Πρέπει πάντα να αντικαθιστάτε την ασφάλεια με μια ίδιας ονομαστικής τιμής.

Αν καίει η ασφάλεια αντικατάστασης, αυτό επισημαίνει ένα ηλεκτρικό πρόβλημα. Αποφύγετε να χρησιμοποιήσετε το εμπλεκόμενο σύστημα και απευθυνθείτε αμέσως σε έναν Εξουσιοδοτημένο Επισκευαστή HYUNDAI.

i Πληροφορία

Χρησιμοποιούνται 3 είδη ασφαλειών: μαχαιρωτού τύπου για χαμηλή ένταση ρεύματος, τύπου φυσιγγίου και πολλαπλή ασφάλεια για υψηλές τιμές έντασης.

⚠ ΠΡΟΕΙΔΟΠΟΙΗΣΗ

Μην αντικαθιστάτε ΠΟΤΕ μια ασφάλεια με ασφάλεια που δεν έχει την ίδια ονομαστική τιμή.

- Μια ασφάλεια με υψηλότερη ονομαστική τιμή μπορεί να προκαλέσει ζημιά και πιθανή φωτιά.
- Μην τοποθετείτε ένα σύρμα ή αλουμινόχαρτο αντί της κανονικής ασφάλειας - ακόμη και ως προσωρινή επισκευή. Μπορεί να προκαλέσει εκτεταμένη ζημιά στην καλωδίωση και πιθανή φωτιά.

ΣΗΜΕΙΩΣΗ

Μη χρησιμοποιείτε ένα κατσαβίδι ή άλλο μεταλλικό αντικείμενο για να αφαιρέσετε ασφάλειες, γιατί μπορεί να προκληθεί βραχυκύκλωμα και ζημιά στο σύστημα.



Συντήρηση

Αντικατάσταση ασφαλειών ταμπλό



1. Σβήστε το αυτοκίνητο.
2. Κλείστε όλους τους διακόπτες.
3. Ανοίξτε το καπάκι της ασφαλειοθήκης.
4. Ανατρέξτε στην ετικέτα στο εσωτερικό του καπακιού της ασφαλειοθήκης για να ανιχνεύσετε την ύποπτη ασφάλεια.

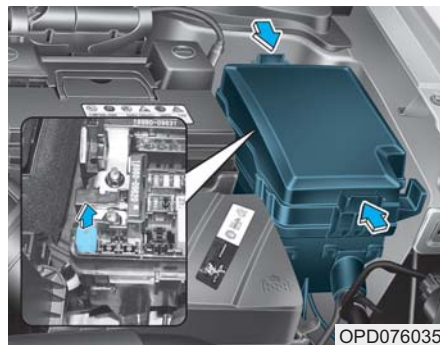

5. Τραβήξτε έξω την ύποπτη ασφάλεια. Χρησιμοποιήστε το ειδικό τσιμπιδάκι που υπάρχει στην ασφαλειοθήκη στο χώρο του κινητήρα.
6. Ελέγξτε την ασφάλεια που αφαιρέσατε και αντικαταστήστε την αν έχει καεί. Παρέχονται εφεδρικές ασφάλειες στην ασφαλειοθήκη στο ταμπλό (ή στην ασφαλειοθήκη στον χώρο κινητήρα).
7. Τοποθετήστε μια καινούργια ασφάλεια με την ίδια ονομαστική τιμή και βεβαιωθείτε ότι έχει εφαρμόσει σωστά στις υποδοχές. Αν εφαρμόζει χαλαρά, σας συνιστούμε να απευθυνθείτε σε έναν Εξουσιοδοτημένο Επισκευαστή HYUNDAI.

Σε περίπτωση ανάγκης, αν δεν έχετε μια εφεδρική ασφάλεια, χρησιμοποιήστε μια ασφάλεια ίδιας ονομαστικής τιμής από ένα κύκλωμα που πιθανόν να μη χρειάζεστε για τη λειτουργία του αυτοκινήτου, όπως η ασφάλεια του αναπτήρα.

Αν οι προβολείς ή άλλα ηλεκτρικά εξαρτήματα δεν λειτουργούν και οι ασφάλειες είναι ΟΚ, ελέγξτε την ασφαλειοθήκη στο χώρο του κινητήρα. Αν μια ασφάλεια είναι καμένη, πρέπει να την αντικαταστήσετε με μια ίδιας ονομαστικής τιμής.



Διακόπτης ασφάλειας



OPD076036

Πρέπει να έχετε πάντα των διακόπτη ασφάλειας στην θέση ON.

Αν μετακινήσετε το διακόπτη στην θέση OFF, ορισμένα αντικείμενα, όπως το ηχοσύστημα και το ρολόι πρέπει να επανεκκινήσουν και το έξυπνο κλειδί μπορεί να μην λειτουργεί σωστά.

i Πληροφορία

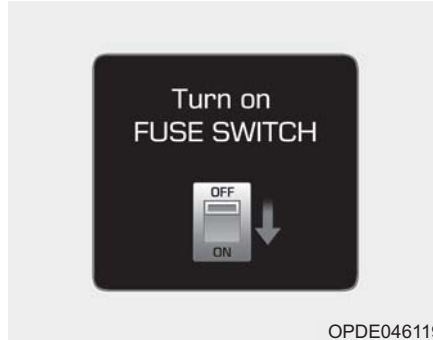

OPDE046119

Αν ο διακόπτης ασφαλείας είναι στη θέση OFF, θα εμφανιστεί το παραπάνω μήνυμα.

ΣΗΜΕΙΩΣΗ

- Πρέπει να έχετε πάντα τον διακόπτη ασφάλειας στην θέση ON ενώ οδηγείτε το αυτοκίνητο σας.
- Μην κινείτε τον διακόπτη μεταγωγής ασφαλειών επανειλημμένα. Ο διακόπτης ασφαλείας μπορεί να καταστραφεί.

Αντικατάσταση ασφάλειας στο χώρο κινητήρα

■ Ασφάλεια μαχαρωτού τύπου

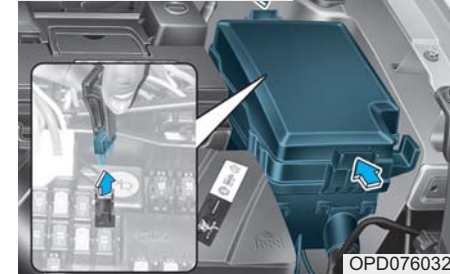

OPD076032

■ Ασφάλεια τύπου φυσισγγίου



OPD076033

1. Σβήστε το αυτοκίνητο.
2. Κλείστε όλους τους διακόπτες.
3. Ανοίξτε το καπάκι της ασφαλειοθήκης, πιέζοντας την προεξοχή και τραβώντας επάνω.





Συντήρηση

4. Ελέγξτε την ασφάλεια που αφαιρέσατε και αντικαταστήστε την αν έχει καεί. Για να αφαιρέσετε ή να τοποθετήσετε μια ασφάλεια, χρησιμοποιήστε το τσιμπιδάκι ασφαλειών που βρίσκεται στην ασφαλειοθήκη του χώρου κινητήρα.
5. Τοποθετήστε μια καινούργια ασφάλεια με την ίδια ονομαστική τιμή και βεβαιωθείτε ότι έχει εφαρμόσει σωστά στις υποδοχές. Αν εφαρμόζει χαλαρά, σας συνιστούμε να απευθυνθείτε σε έναν Εξουσιοδοτημένο Επισκευαστή HYUNDAI.

ΣΗΜΕΙΩΣΗ

Αφού ελέγξετε την ασφαλειοθήκη στο χώρο του κινητήρα, τοποθετήστε το καπάκι της ασφαλειοθήκης. Μπορεί να ακούσετε έναν ήχο κλικ αν το καπάκι κλείσει σωστά. Αν όχι, μπορεί να παρουσιαστούν ηλεκτρικές βλάβες από την εισροή νερού.

Κύρια ασφάλεια

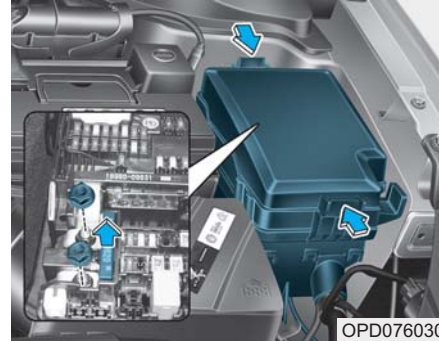

1. Σβήστε το αυτοκίνητο.
2. Σβήστε όλους τους διακόπτες.
3. Αφαιρέστε το κάλυμμα της ασφαλειοθήκης πιέζοντας την προεξοχή και τραβώντας επάνω.
4. Αφαιρέστε τα παξιμάδια που φαίνονται στην παραπάνω εικόνα.
5. Αντικαταστήστε την ασφάλεια με καινούργια, ίδιας ονομαστικής τιμής.
6. Τοποθετήστε με την αντίστροφη σειρά από την εξαγωγή.

Αν καεί η κύρια ασφάλεια, σας συνιστούμε να συμβουλευτείτε έναν Εξουσιοδοτημένο Επισκευαστή HYUNDAI.

Πολλαπλή ασφάλεια



Αν καεί η πολλαπλή ασφάλεια, θα πρέπει να αφαιρεθεί ως εξής:

1. Σβήστε το αυτοκίνητο.
2. Αποσυνδέστε το αρνητικό καλώδιο της μπαταρίας.
3. Αφαιρέστε το κάλυμμα της ασφαλειοθήκης πιέζοντας την προεξοχή και τραβώντας επάνω.
4. Αφαιρέστε τα παξιμάδια που φαίνονται στην παραπάνω εικόνα.
5. Αντικαταστήστε την ασφάλεια με καινούργια, ίδιας ονομαστικής τιμής.
6. Τοποθετήστε με την αντίστροφη σειρά από την εξαγωγή.

Αν καεί η πολλαπλή ασφάλεια, σας συνιστούμε να συμβουλευτείτε έναν Εξουσιοδοτημένο Επισκευαστή HYUNDAI.



Περιγραφή θήκης ασφαλειών/Ρελέ

Εσωτερική θήκη ασφαλειών



OPD076039

Εντός του καπακιού της θήκης ασφαλειών/ρελέ, μπορείτε να βρείτε την ετικέτα ασφαλειών/ρελέ που περιγράφει το όνομα και τη χωρητικότητα των ασφαλειών/ρελέ.

i Πληροφορία

Η περιγραφή ασφαλειών σε αυτό το εγχειρίδιο μπορεί να μην ανταποκρίνεται και στο το δικό σας αυτοκίνητο. Είναι ακριβής κατά το χρόνο εκτύπωσης. Όταν ελέγχετε την ασφαλειοθήκη του αυτοκινήτου σας, ανατρέξτε στην ετικέτα της ασφαλειοθήκης.

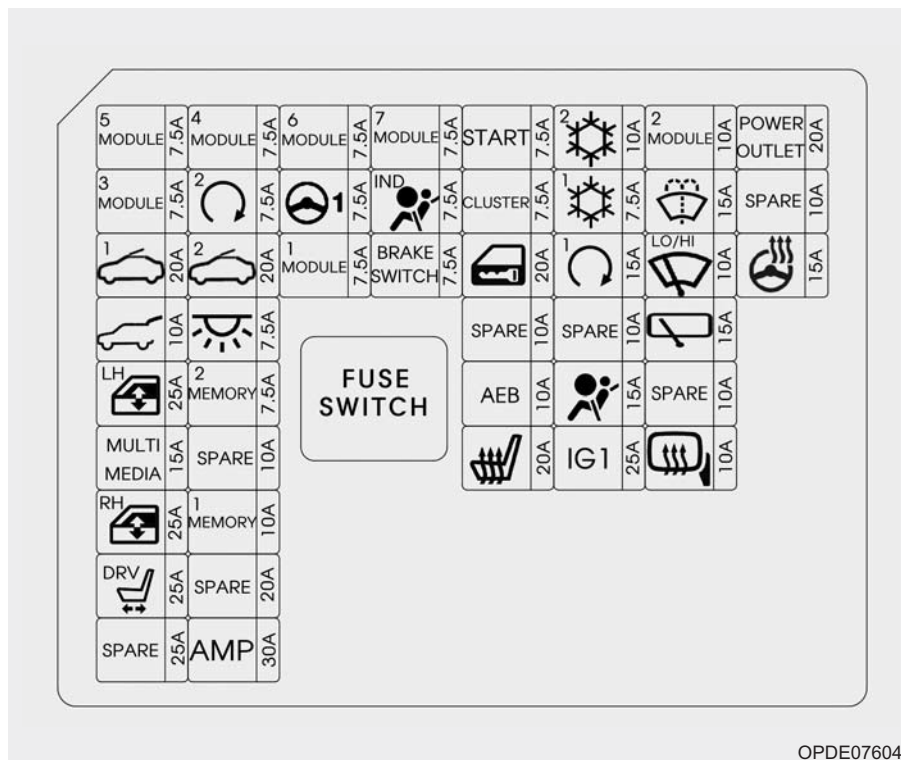







OPDE076040



Συντήρηση

Ασφαλειοθήκη πλευράς οδηγού

Αριθμός ασφάλειας	Όνομα ασφάλειας	Σύμβολο	Τιμή ασφάλειας	Προστατευόμενο κύκλωμα
F1	MODULE 5	⁵ MODULE	7.5A	Crash Pad Switch, Electro Chromic Mirror, MTS E-Call Module, Audio, A/V & Navigation Head Unit, A/C Control Module, A/T Shift Lever Indicator, Console Switch RH, DC-DC Converter, Head Lamp LH/RH, Active Air Flap Unit, Auto Head Lamp Leveling Device Module, Front Seat Warmer Control Module, Front Air Ventilation Seat Control Module, Driver IMS Module
F2	MODULE 3	³ MODULE	7.5A	Driver/Passenger Door Module, BCM, Sport Mode Switch
F3	SUNROOF 1	¹ 	20A	Panorama Sunroof
F4	TAILGATE		10A	Tail Gate Relay
F5	POWER WINDOW LH	LH 	25A	Power Window LH Relay, Driver/Passenger Safety Window Module, Rear Power Window Switch LH, Rear Safety Window Module LH
F6	MULTIMEDIA	MULTI MEDIA	15A	Audio, A/V & Navigation Head Unit, DC-DC Converter
F7	POWER WINDOW RH	RH 	25A	Power Window RH Relay, Driver/Passenger Safety Window Module, Rear Power Window Switch RH, Rear Safety Window Module RH
F8	POWER SEAT DRIVER	DRV 	25A	Driver Seat Manual Switch, Driver IMS Module
F10	MODULE 4	⁴ MODULE	7.5A	Lane Keeping Assist Module, Rear Parking Assist Buzzer, Stop Lamp Switch, Blind Spot Detection Radar LH/RH, BCM, Electric Parking Brske Switch, Autonomous Emergency Braking Module
F11	SMART KEY 2	² SMART KEY	7.5A	Smart Key Control Module, Immobilizer Module
F12	SUNROOF 2	² 	20A	Panorama Sunroof







Ασφαλειοθήκη πλευράς οδηγού

Αρ. ασφάλειας	Όνομα ασφάλειας	Σύμβολο	Τιμή ασφάλειας	Προστατευόμενο κύκλωμα
F13	INTERIOR LAMP		7.5A	Wireless Charger, Vanity Lamp LH/RH, Room Lamp, Overhead Console Lamp, Personal Lamp LH/RH, Rain Sensor, Ignition Key Ill. & Door Προειδοποίηση Switch, Glove Box Lamp, Luggage Lamp
F14	MEMORY 2	² MEMORY	7.5A	MTS E-Call Module
F16	MEMORY 1	¹ MEMORY	10A	Driver/Passenger Door Module, Driver IMS Module, BCM, A/C Control Module, Instrument Cluster, Auto Light & Photo Sensor, ICM Relay Box (Outside Mirror Folding/Unfolding Relay)
F19	MODULE 6	⁶ MODULE	7.5A	Smart Key Control Module, BCM
F20	MDPS	1	7.5A	MDPS Unit
F21	MODULE 1	¹ MODULE	7.5A	Hazard Switch, Center Door Lock Switch, Active Air Flap Unit, Driver/Passenger Door Module, Driver/Passenger Power Outside Mirror, Driver/Passenger Smart Key Outside Handle, Data Link Connector
F22	MODULE 7	⁷ MODULE	7.5A	Front Seat Warmer Control Module, Front Air Ventilation Seat Control Module, Nozzle Heater
F23	AIRBAG INDICATOR		7.5A	Instrument Cluster, Center Door Lock Switch
F24	BRAKE SWITCH	BRAKE SWITCH	7.5A	Smart Key Control Module, Stop Lamp Switch
F25	START		7.5A	Without Smart Key : ICM Relay Box (Burglar Alarm Relay), With Smart Key : Transaxle Range Switch, Smart Key Control Module, ECM/PCM, Engine Room Junction Block (RLY.4)"
F26	CLUSTER	CLUSTER	7.5A	Instrument Cluster



Συντήρηση



Ασφαλειοθήκη πλευράς οδηγού

Αρ. ασφάλειας	Όνομα ασφάλειας	Σύμβολο	Τιμή ασφάλειας	Προστατευόμενο κύκλωμα
F27	DOOR LOCK		20A	Door Lock/Unlock Relay, ICM Relay Box (T/Turn Unlock Relay)
F29	AEB	AEB	10A	Autonomous Emergency Braking Module
F30	SEAT HEATER FRONT		20A	Front Seat Warmer Control Module, Front Air Ventilation Seat Control Module
F31	AIR CONDITIONER 2	² 	10A	A/C Control Module, ECM/PCM, Blower Resistor, Blower Motor, E/R Junction Block (RLY.10)
F32	AIR CONDITIONER 1	¹ 	7.5A	A/C Control Module, Cluster Ionizer, E/R Junction Block (RLY.1/10/11/13)
F33	SMART KEY 1	¹ SMART KEY	15A	Smart Key Control Module, Immobilizer Module
F35	AIRBAG		15A	SRS Control Module
F36	IGNITION 1	IG1	25A	PCB Block (F45/F46/F47/F48)
F37	MODULE 2	² MODULE	10A	Wireless Charger, MTS E-Call Module, Smart Key Control Module, BCM, Audio, A/V & Navigation Head Unit, DC-DC Converter, Power Outside Mirror Switch, Engine Room Junction Block (RLY.14)
F38	WASHER		15A	Multifunction Switch
F39	WIPER		10A	ECM/PCM, BCM





Ασφαλειοθήκη πλευράς οδηγού

Αρ. ασφάλειας	Όνομα ασφάλειας	Σύμβολο	Τιμή ασφάλειας	Προστατευόμενο κύκλωμα
F40	REAR WIPER		15A	Rear Wiper Relay, Rear Wiper Motor
F42	MIRROR HEATED		10A	Driver/Passenger Power Outside Mirror, A/C Control Module, ECM/PCM
F43	POWER OUTLET	POWER OUTLET	20A	Rear Power Outlet #2
F45	HEATED STEERING		15A	BCM



Συντήρηση

Θήκη ασφαλειών στο χώρο του κινητήρα



OPD076037

Εντός του καπακιού της θήκης ασφαλειών/ρελέ, μπορείτε να βρείτε την ετικέτα ασφαλειών/ρελέ που περιγράφει το όνομα και τη χωρητικότητα των ασφαλειών/ρελέ.

i Πληροφορία

Η περιγραφή ασφαλειών σε αυτό το εγχειρίδιο μπορεί να ανταποκρίνεται και στο το δικό σας αυτοκίνητο. Είναι ακριβής κατά το χρόνο εκτύπωσης. Όταν ελέγχετε την ασφαλειοθήκη του αυτοκινήτου σας, ανατρέξτε στην ετικέτα της ασφαλειοθήκης.

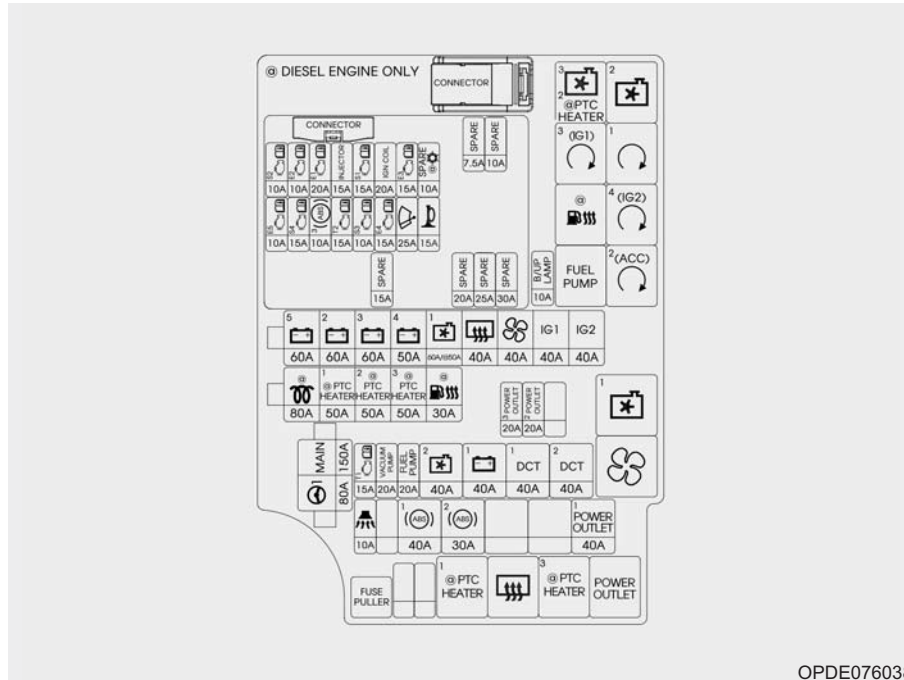

OPDE076038



Ασφαλειοθήκη στο χώρο κινητήρα

Αρ. ασφάλειας	Σύμβολο	Όνομα ρελέ
RLY. 1	³	COOLING FAN 3 Relay (Gasoline)
	² PTC HEATER	PTC HEATER #2 Relay (Diesel)
RLY. 2	²	COOLING FAN 2 Relay
RLY. 3	³ (IG1)	PDM #3 (IG1) Relay
RLY. 4	¹	START Relay
RLY. 5		FUEL HEATER Relay (Diesel)
RLY. 6	⁴ (IG2)	PDM #4 (IG2) Relay
RLY. 7	FUEL PUMP	FUEL PUMP Relay
RLY.8	² (ACC)	PDM #2 (ACC) Relay

Αρ. ασφάλειας	Σύμβολο	Όνομα ρελέ
RLY. 9	¹	COOLING FAN 1 Relay
RLY. 10		BLOWER Relay
RLY. 11	¹ PTC HEATER	PTC HEATER #1 Relay
RLY. 12		REAR HEATED Relay
RLY. 13	³ PTC HEATER	PTC HEATER #3 Relay (Diesel)
RLY. 14	POWER OUTLET	POWER OUTLET Relay

Συντήρηση

Ασφαλειοθήκη στο χώρο του κινητήρα

Αρ. ασφάλειας	Όνομα ασφάλειας	Σύμβολο	Τιμή ασφάλειας	Προστατευόμενο κύκλωμα
F1	MAIN	MAIN	150A	Fuse : F27, F29, F30, F33
F2	MDPS 1	 ¹	80A	MDPS Unit
F3	B+5	 ²	60A	PCB Block (Fuse : F43, F44, F50, F51, F52, Engine Control Relay)
F4	B+2	 ²	60A	IGPM (Fuse : F30, IPS0, IPS1, IPS2)
F5	B+3	 ²	60A	IGPM (IPS3, IPS4, IPS5, IPS6)
F6	B+4	 ²	60A	IGPM (Fuse : F3, F4, F5, F7, F8, F12)
F7	COOLING FAN 1	 ¹	60A	RLY.9 (Gasoline)
	PTC HEATER 1	 ¹ PTC HEATER	50A	RLY.2 (Diesel)
F8	REAR HEATED		40A	REAR HEATED Relay
F9	BLOWER		40A	RLY.10
F10	IGNITION 1	IG1	40A	Ignition Switch, E/R Junction Block (RLY.3, RLY8)



Ασφαλειοθήκη στο χώρο του κινητήρα

Αρ. ασφάλειας	Όνομα ασφάλειας	Σύμβολο	Τιμή ασφάλειας	Προστατευόμενο κύκλωμα
F11	IGNITION 2	IG2	40A	Ignition Switch, E/R Junction Block (RLY.6)
F12	GLOW		80A	Glow Plug Unit
F13	PTC HEATER 1	¹ PTC HEATER	50A	RLY.11
F14	PTC HEATER 2	² PTC HEATER	50A	RLY.1
F15	PTC HEATER 3	³ PTC HEATER	50A	RLY.13
F16	FUEL HEATER		30A	RLY.5
F17	POWER OUTLET 3	³ POWER OUTLET	20A	Rear Power Outlet 1
F18	POWER OUTLET 2	² POWER OUTLET	20A	Front Power Outlet
F20	TCU1	^{T1} 	15A	TCM
F21	VACUUM PUMP	VACUUM PUMP	20A	Vacuum Pump
F22	FUEL PUMP	FUEL PUMP	20A	RLY.7



Συντήρηση

Ασφαλειοθήκη στο χώρο του κινητήρα

Αρ. ασφάλειας	Όνομα ασφάλειας	Σύμβολο	Τιμή ασφάλειας	Προστατευόμενο κύκλωμα
F23	COOLING FAN 2		40A	RLY.9, RLY.2 (Gasoline)
F24	B+1		40A	IGPM (Leak Current Autocut Device, Fuse : F21, F24, F27, F33)
F25	DCT 1	¹ 	40A	TCM
F26	DCT 2	² 	40A	TCM
F27	BURGLAR ALARM HORN		10A	ICM Relay Box (Burglar Alarm Horn Relay)
F29	ABS 1	¹ 	40A	ABS Control Module, ESP Control Module, Multipurpose Check Connector
F30	ABS 2	² 	30A	ABS Control Module, ESP Control Module, Multipurpose Check Connector
F33	POWER OUTLET 1	¹ 	40A	RLY.14
F34	BACK UP LAMP		10A	Back-Up Lamp Switch



Ασφαλειοθήκη στο χώρο του κινητήρα

■ Κappa 1.0 T-GDI

Αρ. ασφάλειας	Όνομα ασφάλειας	Σύμβολο	Τιμή ασφάλειας	Προστατευόμενο κύκλωμα
F37	SENSOR 2		10A	RCV Control Solenoid Valve , Purge Control Solenoid Valve, Oil Control Valve #1/#2, A/Con Relay, E/R Junction Block (RLY.9)
F38	ECU 2		10A	ECM
F39	ECU 1		20A	ECM
F40	INJECTOR	INJECTOR	15A	-
F41	SENSOR 1		15A	Oxygen Sensor (Up), Oxygen Sensor (Down)
F42	IGNITION COIL	IGN COIL	20A	Ignition Coil #1/#2/#3
F43	ECU 3		15A	ECM
F44	A/CON		10A	A/Con Relay
F45	ECU 5		10A	ECM
F46	SENSOR 4		15A	-
F47	ABS 3		10A	ABS/ESP Control Module, Multipurpose Check Connector







Συντήρηση

Ασφαλειοθήκη στο χώρο του κινητήρα

■ Kappa 1.0 T-GDI

Αρ. ασφάλειας	Όνομα ασφάλειας	Σύμβολο	Τιμή ασφάλειας	Προστατευόμενο κύκλωμα
F48	TCU 2		15A	E/R Junction Block (Fuse : F34)
F49	SENSOR 3		10A	E/R Junction Block (RLY.7)
F50	ECU 4		15A	ECM
F51	WIPER		25A	Wiper Relay
F52	HORN		15A	Horn Relay

■ Kappa 1.4 T-GDI

Αρ. ασφάλειας	Όνομα ασφάλειας	Σύμβολο	Τιμή ασφάλειας	Προστατευόμενο κύκλωμα
F37	SENSOR 2		10A	RCV Control Solenoid Valve , Purge Control Solenoid Valve, Oil Control Valve #1/#2, A/Con Relay, E/R Junction Block (RLY.9)
F38	ECU 2		10A	ECM
F39	ECU 1		20A	ECM
F40	INJECTOR	INJECTOR	15A	-
F41	SENSOR 1		15A	Oxygen Sensor (Up), Oxygen Sensor (Down)



Ασφαλειοθήκη στο χώρο του κινητήρα

■ Κappa 1.4 T-GDI









Αρ. ασφάλειας	Όνομα ασφάλειας	Σύμβολο	Τιμή ασφάλειας	Προστατευόμενο κύκλωμα
F42	IGNITION COIL		20A	Ignition Coil #1/#2/#3/#4
F43	ECU 3		15A	ECM
F44	A/CON		10A	A/Con Relay
F45	ECU 5		10A	ECM
F46	SENSOR 4		15A	Vacuum Pump
F47	ABS 3		10A	ABS/ESP Control Module, Multipurpose Check Connector
F48	TCU 2		15A	TCM, Transaxle Range Switch, E/R Junction Block (Fuse : F34)
F49	SENSOR 3		10A	E/R Junction Block (RLY.7)
F50	ECU 4		15A	ECM
F51	WIPER		25A	Wiper Relay
F52	HORN		15A	Horn Relay



Συντήρηση

Ασφαλειοθήκη στο χώρο του κινητήρα

■ Κappa 1.4 MPI

Αρ. ασφάλειας	Όνομα ασφάλειας	Σύμβολο	Τιμή ασφάλειας	Προστατευόμενο κύκλωμα
F37	SENSOR 2		10A	Camshaft Position Sensor #1/#2, Purge Control Solenoid Valve, Oil Control Valve #1/#2, Variable Intake Solenoid Valve, E/R Junction Block (RLY.1, RLY.2)
F38	ECU 2		10A	ECM
F39	ECU 1		20A	ECM
F40	INJECTOR	INJECTOR	15A	Injector #1/#2/#3/#4
F41	SENSOR 1		15A	Oxygen Sensor (Up), Oxygen Sensor (Down)
F42	IGNITION COIL	IGN COIL	20A	Ignition Coil #1/#2/#3/#4, Condenser
F43	ECU 3		15A	ECM
F44	A/CON		10A	-
F45	ECU 5		10A	ECM
F46	SENSOR 4		15A	-
F47	ABS 3		10A	ABS/ESP Control Module, Multipurpose Check Connector



Ασφαλειοθήκη στο χώρο του κινητήρα

■ Κappa 1.4 MPI

Αρ. ασφάλειας	Όνομα ασφάλειας	Σύμβολο	Τιμή ασφάλειας	Προστατευόμενο κύκλωμα
F48	TCU 2		15A	E/R Junction Block (Fuse : F34)
F49	SENSOR 3		10A	E/R Junction Block (RLY.7)
F50	ECU 4		15A	-
F51	WIPER		25A	Wiper Relay
F52	HORN		15A	Horn Relay

■ Gamma 1.6 MPI

Αρ. ασφάλειας	Όνομα ασφάλειας	Σύμβολο	Τιμή ασφάλειας	Προστατευόμενο κύκλωμα
F37	SENSOR 2		10A	Camshaft Position Sensor #1/#2, Purge Control Solenoid Valve, Oil Control Valve #1/#2, Variable Intake Solenoid Valve, E/R Junction Block (RLY.1, RLY.2)
F38	ECU 2		10A	ECM/PCM
F39	ECU 1		20A	ECM/PCM
F40	INJECTOR	INJECTOR	15A	Injector #1/#2/#3/#4
F41	SENSOR 1		15A	Oxygen Sensor (Up), Oxygen Sensor (Down)



Συντήρηση

Ασφαλειοθήκη στο χώρο του κινητήρα









■ Gamma 1.6 MPI

Αρ. ασφάλειας	Όνομα ασφάλειας	Σύμβολο	Τιμή ασφάλειας	Προστατευόμενο κύκλωμα
F42	IGNITION COIL		20A	Ignition Coil #1/#2/#3/#4, Condenser
F43	ECU 3		15A	ECM/PCM
F44	A/CON		10A	-
F45	ECU 5		10A	ECM/PCM
F46	SENSOR 4		15A	-
F47	ABS 3		10A	ABS/ESP Control Module, Multipurpose Check Connector
F48	TCU 2		15A	Transaxle Range Switch, E/R Junction Block (Fuse : F34)
F49	SENSOR 3		10A	E/R Junction Block (RLY.7)
F50	ECU 4		15A	ECM/PCM
F51	WIPER		25A	Wiper Relay
F52	HORN		15A	Horn Relay



Ασφαλειοθήκη στο χώρο του κινητήρα

■ U-II 1.6 TCI

Αρ. ασφάλειας	Όνομα ασφάλειας	Σύμβολο	Τιμή ασφάλειας	Προστατευόμενο κύκλωμα
F37	SENSOR 2		10A	Oil Level Sensor , Electronic VGT Actuator, EGR Cooling Valve, Fuel Pressure Regulating Valve, PM Sensor, Stop Lamp Switch, A/Con Relay, E/R Junction Block (RLY.2/5/11)
F38	ECU 2		10A	-
F39	ECU 1		20A	ECM
F40	INJECTOR	INJECTOR	15A	-
F41	SENSOR 1		15A	Lambda Sensor #1/#2
F42	IGNITION COIL	IGN COIL	20A	Ignition Coil #1/#2/#3/#4
F43	ECU 3		15A	ECM
F44	A/CON		10A	-
F45	ECU 5		10A	ECM
F46	SENSOR 4		15A	Fuel Filter Heater & Fuel Filter Προειδοποιηση Sensor, Glow Plug Unit

Συντήρηση

Ασφαλειοθήκη στο χώρο του κινητήρα

■ U-II 1.6 TCI

Αρ. ασφάλειας	Όνομα ασφάλειας	Σύμβολο	Τιμή ασφάλειας	Προστατευόμενο κύκλωμα
F47	ABS 3		10A	ABS/ESP Control Module, Multipurpose Check Connector
F48	TCU 2		15A	TCM, Transaxle Range Switch, E/R Junction Block (Fuse : F34)
F49	SENSOR 3		10A	Air Flow Sensor, Rail Pressure Control Valve, Camshaft Position Sensor, Oil Pressure Valve, E/R Junction Block (RLY.7)
F50	ECU 4		15A	-
F51	WIPER		25A	Wiper Relay
F52	HORN		15A	Horn Relay



Ασφαλειοθήκη χώρου κινητήρα (Κάλυμμα πόλου μπαταρίας)

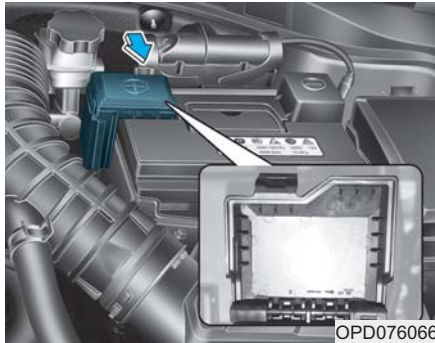

Εντός του κατακτιού της θήκης ασφαλειών/ρελέ, μπορείτε να βρείτε την ετικέτα ασφαλειών/ρελέ που περιγράφει το όνομα και τη χωρητικότητα των ασφαλειών/ρελέ.

i Πληροφορία

Η περιγραφή ασφαλειών σε αυτό το εγχειρίδιο μπορεί να ανταποκρίνεται και στο το δικό σας αυτοκίνητο. Είναι ακριβής κατά το χρόνο εκτύπωσης. Όταν ελέγχετε την ασφαλειοθήκη του αυτοκινήτου σας, ανατρέξτε στην ετικέτα της ασφαλειοθήκης.



ΣΗΜΕΙΩΣΗ

Αφού ελέγξετε την ασφαλειοθήκη στο χώρο κινητήρα, κλείστε προσεκτικά το κάλυμμα. Αν δεν κλείσει σωστά, μπορεί να παρουσιαστούν ηλεκτρικές βλάβες από εισροή νερού.



Συντήρηση

ΛΑΜΠΤΗΡΕΣ

Συμβουλευτείτε έναν Εξουσιοδοτημένο Επισκευαστή HYUNDAI για να αντικαταστήσετε τις περισσότερες λάμπες του αυτοκινήτου σας. Είναι δύσκολο να αντικαταστήσετε τις λάμπες του αυτοκινήτου σας, επειδή πρέπει να αφαιρέσετε άλλα μέρη του αυτοκινήτου πρώτου φτάσετε στη λάμπα. Αυτό είναι ιδιαίτερα αληθές για την αφαίρεση του συστήματος προβολέων για να φτάσετε στις λάμπες.

Η αφαίρεση/εγκατάσταση του συστήματος προβολέων μπορεί να έχει ως αποτέλεσμα ζημιά στο αυτοκίνητο.



ΠΡΟΕΙΔΟΠΟΙΗΣΗ

Πριν αρχίσετε τις εργασίες με τα φώτα, πρέπει να δέσετε το χειρόφρενο, να βεβαιωθείτε ότι ο διακόπτης ανάφλεξης είναι στη θέση LOCK/OFF και να σβήσετε τα φώτα για να αποφύγετε την ξαφνική μετακίνηση του αυτοκινήτου και το κάψιμο των δακτύλων σας ή να υποστείτε ηλεκτρικό σοκ.

ΣΗΜΕΙΩΣΗ

Βεβαιωθείτε ότι αντικαθιστάτε τον καμένο λαμπτήρα με έναν που έχει την ίδια ονομαστική τιμή watt. Σε αντίθετη περίπτωση, μπορεί να προκληθεί ζημιά στην ασφάλεια ή το σύστημα των ηλεκτρικών καλωδίων.

i Πληροφορία

Μετά από οδήγηση σε έντονη βροχή ή πλύσιμο, τα κρύσταλλα των προβολέων και των πίσω φώτων μπορεί να φαίνονται θαμπωμένα. Η κατάσταση αυτή είναι φυσιολογική εξαιτίας της διαφοράς θερμοκρασίας ανάμεσα στη λάμπα εσωτερικά και εξωτερικά. Αυτή η κατάσταση είναι αντίστοιχη της συγκέντρωσης υγρασίας στο εσωτερικό των παραθύρων σας στο αυτοκίνητο κατά τη διάρκεια βροχής και δεν επισημαίνει πρόβλημα για το αυτοκίνητό σας. Αν εισχωρήσει νερό στο κύκλωμα του λαμπτήρα, ελέγξτε το αυτοκίνητο σε έναν Εξουσιοδοτημένο Επισκευαστή HYUNDAI.

i Πληροφορία

Η ρύθμιση δέσμης προβολέων πρέπει να ρυθμίζεται μετά από ένα ατύχημα ή αφού γίνει επανεγκατάσταση του συγκροτήματος προβολέων από έναν Εξουσιοδοτημένο Επισκευαστή HYUNDAI.

i Πληροφορία - Αλλαγή Κυκλοφορίας (Για την Ευρώπη)

Η κατανομή του φωτός της μεσαίας σκάλας είναι ασύμμετρη. Αν ταξιδέψετε στο εξωτερικό σε χώρα όπου η κυκλοφορία γίνεται στην αντίθετη κατεύθυνση, το ασύμμετρο τμήμα θα θαμπώνει τους διερχόμενους, από την αντίθετη κατεύθυνση, οδηγούς. Για την αποφυγή αυτού του θαμπώματος, οι κανονισμοί της E.E. απαιτούν ορισμένες τεχνικές λύσεις (για παράδειγμα, αυτόματο σύστημα αλλαγής, αυτοκόλλητη μεμβράνη, χαμήλωμα δέσμης). Οι προβολείς αυτοί είναι σχεδιασμένοι, ώστε να μην θαμπώνουν τους διερχόμενους, από την αντίθετη κατεύθυνση, οδηγούς. Οπότε δε χρειάζεται να αλλάξετε τους προβολείς σας σε μια χώρα με κυκλοφορία στην αντίθετη πλευρά.

Αντικατάσταση λαμπτήρα προβολέων, φώτος στατικής κάμψης, φώτων θέσης, φλας και φώτων ημέρας

Τύπος Α

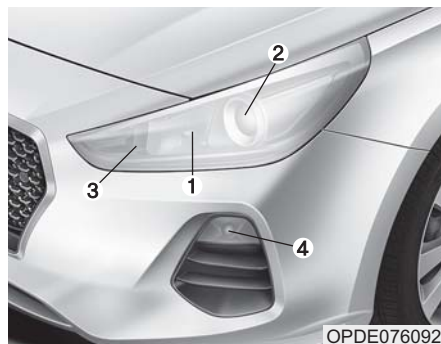

OPDE076092

- (1) Προβολέας (Μεγάλης σκάλας)/ φώτων θέσης
- (2) Προβολέας (Μεσαία σκάλα)
- (3) Φλάς
- (4) Φως ημέρας (αν έχει τοποθετηθεί)

⚠ ΠΡΟΕΙΔΟΠΟΙΗΣΗ



OLMB073042L

- Χειριστείτε του λαμπτήρες αλογόνου με προσοχή. Οι λαμπτήρες αλογόνου περιέχουν αέριο σε πίεση, το οποίο αν σπάσει ο λαμπτήρας θα δημιουργήσει εκτινασσόμενα θραύσματα τζαμιού.
- Φοράτε προστατευτικά γυαλιά όταν αλλάζετε έναν λαμπτήρα. Αφήστε το λαμπτήρα να κρυώσει πριν τον χειριστείτε.

- Πρέπει να τους χειρίζεστε πάντα με προσοχή και να αποφεύγετε τις γρατζουνιές και τα γδαρσίματα. Αν ο λαμπτήρας είναι αναμμένος, αποφύγετε επαφή με υγρά.
- Μην αγγίζετε ποτέ τους λαμπτήρες με γυμνά χέρια. Τα κατάλοιπα λαδιού μπορεί να προκαλέσουν υπερθέρμανση του λαμπτήρα και να καεί όταν ανάψει.
- Ένας λαμπτήρας θα πρέπει να ανάβει μόνο όταν είναι τοποθετημένος σε έναν προβολέα.
- Αν καταστραφεί ή ραγίσει ένας λαμπτήρας, αντικαταστήστε τον αμέσως και πετάξτε τον προσεχτικά.

Συντήρηση

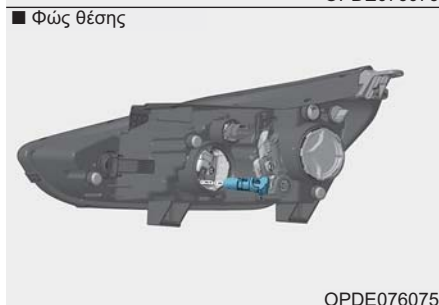
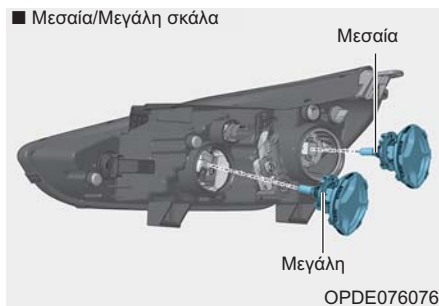

Προβολέας και φως θέσης

1. Ανοίξτε το καπό του κινητήρα.
2. Αφαιρέστε το καλώδιο του αρνητικού πόλου.
3. Αφαιρέστε το κάλυμμα λαμπτήρα προβολέα περιστρέφοντας το αριστερόστροφα.

4. Αποσυνδέστε το φως του λαμπτήρα του προβολέα.(για μεσαία και μεγάλη σκάλα)
5. Αφαιρέστε το λαμπτήρα από το συγκρότημα του προβολέα.
6. Τοποθετήστε έναν καινούργιο λαμπτήρα.
7. Συνδέστε το φως του λαμπτήρα προβολέα. (για μεσαία και μεγάλη σκάλα)
8. Τοποθετήστε το κάλυμμα λαμπτήρα προβολέα περιστρέφοντας το δεξιόστροφα.

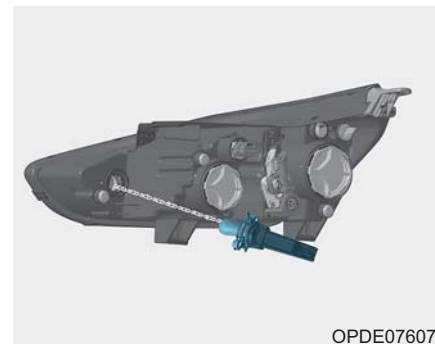

Φλας

1. Ανοίξτε το καπό του κινητήρα.
2. Αφαιρέστε το καλώδιο του αρνητικού πόλου.
3. Αφαιρέστε τη βάση από το συγκρότημα περιστρέφοντας το αριστερόστροφα, ώσπου οι προεξοχές του φως να ευθυγραμμιστούν με τις υποδοχές του συγκροτήματος.
4. Αφαιρέστε το λαμπτήρα από το φως πιέζοντας τον και περιστρέφοντας τον αριστερόστροφα μέχρι οι προεξοχές του να ευθυγραμμιστούν με τις υποδοχές στη βάση. Τραβήξτε έξω τον λαμπτήρα.



5. Τοποθετήστε έναν καινούργιο λαμπτήρα εισάγωντας τον στη βάση και περιστρέφοντας τον μέχρι να ασφαλίσει στη θέση του.
6. Τοποθετήστε τη βάση στο συγκρότημα ευθυγραμμίζοντας τις προεξοχές στη βάση με τις υποδοχές στο συγκρότημα.
7. Πιέστε τη βάση και περιστρέψτε δεξιόστροφα.

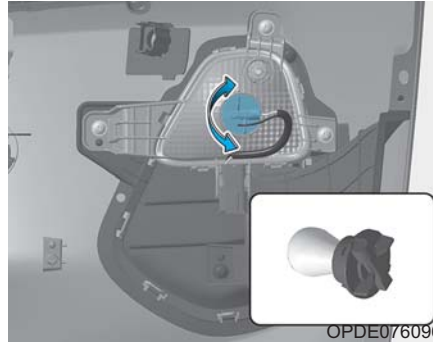

5. Τοποθετήστε έναν καινούργιο λαμπτήρα εισάγωντας τον στη βάση και περιστρέφοντας τον μέχρι να ασφαλίσει στη θέση του.
6. Τοποθετήστε τη βάση στο συγκρότημα ευθυγραμμίζοντας τις προεξοχές στη βάση με τις υποδοχές στο συγκρότημα. Πιέστε τη βάση και περιστρέψτε δεξιόστροφα.

Φως ημέρας

1. Χαλαρώστε τα κλιπ τύπου καρφιού του κάτω καλύμματος και αφαιρέστε το κάτω κάλυμμα.
2. Με το χέρι σας φτάστε στο πίσω μέρος του μπροστά προφυλακτήρα.
3. Αφαιρέστε τη βάση από το συγκρότημα περιστρέφοντας το αριστερόστροφα, ώσπου οι προεξοχές του φιν να ευθυγραμμιστούν με τις υποδοχές του συγκροτήματος.
4. Αφαιρέστε το λαμπτήρα από το φιν πιέζοντας τον και περιστρέφοντας τον αριστερόστροφα μέχρι οι προεξοχές του να ευθυγραμμιστούν με τις υποδοχές στη βάση. Τραβήξτε έξω τον λαμπτήρα.





Συντήρηση

Τύπος B



OPD076042

- (1) Προβολείς (Μεσαία σκάλα)
- (2) Προβολείς (Μεγάλη σκάλα)
- (3) Φλάς
- (4) Φώτα θέσης & φώτα ημέρας
- (5) Φως Στατικής κάμψης



ΠΡΟΕΙΔΟΠΟΙΗΣΗ



OLMB073042L

- Χειριστείτε του λαμπτήρες αλογόνου με προσοχή. Οι λαμπτήρες αλογόνου περιέχουν αέριο σε πίεση, το οποίο αν σπάσει ο λαμπτήρας θα δημιουργήσει εκτινασσόμενα θραύσματα τζαμιού.
- Φοράτε προστατευτικά γυαλιά όταν αλλάζετε έναν λαμπτήρα. Αφήστε το λαμπτήρα να κρυώσει πριν τον χειριστείτε.
- Πρέπει να τους χειρίζετε πάντα με προσοχή και να αποφεύγετε τις γρατζουνιές και τα γδαρσίματα. Αν ο λαμπτήρας είναι αναμμένος, αποφύγετε επαφή με υγρά.
- Μην αγγίζετε ποτέ τους λαμπτήρες

με γυμνά χέρια. Τα κατάλοιπα λαδιού μπορεί να προκαλέσουν υπερθέρμανση του λαμπτήρα και να καεί όταν ανάψει.

- Ένας λαμπτήρας θα πρέπει να ανάβει μόνο όταν είναι τοποθετημένος σε έναν προβολέα.
- Αν καταστραφεί ή ραγίσει ένας λαμπτήρας, αντικαταστήστε τον αμέσως και πετάξτε τον προσεχτικά.

■ Μεγάλη/μεσαία σκάλα

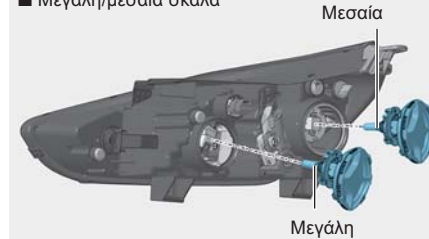

OPDE076076

■ Φως Στατικής κάμψης

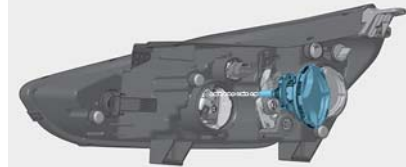

OPDE076090





Προβολέας και φως στατικής κάμψης

1. Ανοίξτε το καπό του κινητήρα.
2. Αφαιρέστε το καλώδιο του αρνητικού πόλου.
3. Αφαιρέστε το κάλυμμα λαμπτήρα περιστρέφοντας το αριστερόστροφα.
4. Αποσυνδέστε το φως του λαμπτήρα.
5. Αφαιρέστε το λαμπτήρα από το συγκρότημα του προβολέα.
6. Τοποθετήστε έναν καινούργιο λαμπτήρα.
7. Συνδέστε το φως του λαμπτήρα.
8. Τοποθετήστε το κάλυμμα λαμπτήρα προβολέα περιστρέφοντας το δεξιόστροφα.

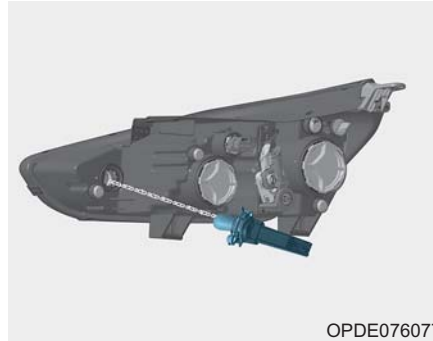

OPDE076077

Φλας

1. Ανοίξτε το καπό του κινητήρα.
2. Αφαιρέστε το καλώδιο του αρνητικού πόλου.
3. Αφαιρέστε τη βάση από το συγκρότημα περιστρέφοντας το αριστερόστροφα, ώσπου οι προεξοχές του φως να ευθυγραμμιστούν με τις υποδοχές του συγκροτήματος.
4. Αφαιρέστε το λαμπτήρα από το φως πιέζοντας τον και περιστρέφοντας τον αριστερόστροφα μέχρι οι προεξοχές του να ευθυγραμμιστούν με τις υποδοχές στη βάση. Τραβήξτε έξω τον λαμπτήρα.

5. Τοποθετήστε έναν καινούργιο λαμπτήρα εισάγωντας τον στη βάση και περιστρέφοντας τον μέχρι να ασφαλίσει στη θέση του.
6. Τοποθετήστε τη βάση στο συγκρότημα ευθυγραμμίζοντας τις προεξοχές στη βάση με τις υποδοχές στο συγκρότημα.
7. Πιέστε τη βάση και περιστρέψτε δεξιόστροφα.

Φως θέσης και φως ημέρας

Αν το φως LED δεν λειτουργεί, σας συνιστούμε να ελέγξετε το αυτοκίνητο σας σε έναν Εξουσιοδοτημένο Επισκευαστή HYUNDAI.



Συντήρηση

Τύπος Γ



OPD076041

- (1) Προβολείς (Μεσαία σκάλα)
- (2) Προβολείς (Μεγάλη σκάλα)
- (3) Φως Στατικής κάμψης
- (4) Φώτα θέσης & φλας & φώτα ημέρας

Προβολέας, φως στατικής κάμψης, φώτα θέσης, φλας και φώτα ημέρας

Αν το φως δεν λειτουργεί, σας συνιστούμε να ελέγξετε το αυτοκίνητο σας σε έναν Εξουσιοδοτημένο Επισκευαστή HYUNDAI.

7-80

Μπροστά προβολέας ομίχλης (αν έχει τοποθετηθεί)



OPDE076097

1. Χαλαρώστε τα κλιπ τύπου καρφιού του κάτω καλύμματος και αφαιρέστε το κάτω κάλυμμα.
2. Με το χέρι σας φτάστε στο πίσω μέρος του μπροστά προφυλακτήρα.
3. Αποσυνδέστε το φινι του λαμπτήρα.
4. Αφαιρέστε τη βάση από το συγκροτήμα περιστρέφοντας το αριστερόστροφα, ώσπου οι προεξοχές του φινι να ευθυγραμμιστούν με τις υποδοχές του συγκροτήματος.
5. Τοποθετήστε έναν καινούργιο λαμπτήρα στη βάση και περιστρέψτε τον μέχρι οι προεξοχές του φινι να ευθυγραμμιστούν με τις υποδοχές του συγκροτήματος. Σπρώξτε το φινι στη βάση και γυρίστε το δεξιόστροφα.

Ρύθμιση δέσμης προβολέων και μπροστινών προβολέων ομίχλης (Για Ευρώπη)

Ρύθμιση δέσμης προβολέων

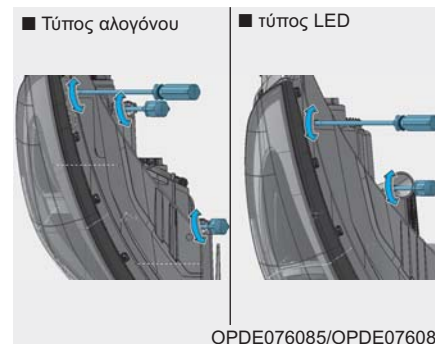

OPDE076085/OPDE076086

1. Φουσκώστε τα λάστιχα στην προβλεπόμενη πίεση και αφαιρέστε τυχόν φορτία από το αυτοκίνητο, εκτός από τον οδηγό, τον εφεδρικό τροχό και τα εργαλεία
2. Το αυτοκίνητο πρέπει να βρίσκεται σε οριζόντιο επίπεδο.
3. Σχεδιάστε κατακόρυφες γραμμές (οι κατακόρυφες γραμμές διέρχονται από τα αντιστοιχία κέντρα των προβολέων) και μια οριζόντια γραμμή (η οριζόντια γραμμή διέρχεται από τα κέντρα των προβολέων στην οθόνη).



4. Με τον προβολέα και την μπαταρία σε κανονική κατάσταση, ρυθμίστε τους προβολείς ώστε το φωτεινότερο τμήμα να πέφτει στην οριζόντια και τις κατακόρυφες γραμμές.
5. Για να ρυθμίσετε τη μεσαία σκάλα αριστερά ή δεξιά, περιστρέψτε τον οδηγό δεξιόστροφα ή αριστερόστροφα. Για να ρυθμίσετε τη μικρή σκάλα πάνω ή κάτω περιστρέψτε τον οδηγό δεξιόστροφα ή αριστερόστροφα. Για να ρυθμίσετε τη μεγάλη σκάλα επάνω ή κάτω περιστρέψτε τον οδηγό δεξιόστροφα ή αριστερόστροφα.

Ρύθμιση προβολέων ομίχλης



Οι προβολείς ομίχλης μπορούν να ρυθμιστούν με τον ίδιο τρόπο όπως οι προβολείς.

Με τους προβολείς ομίχλης και την μπαταρία σε κανονική κατάσταση, ρυθμίστε τους προβολείς ομίχλης. Για να ρυθμίσετε τους προβολείς ομίχλης επάνω ή κάτω, περιστρέψτε τον οδηγό δεξιόστροφα ή αριστερόστροφα.

Συντήρηση

Σημείο στόχευσης

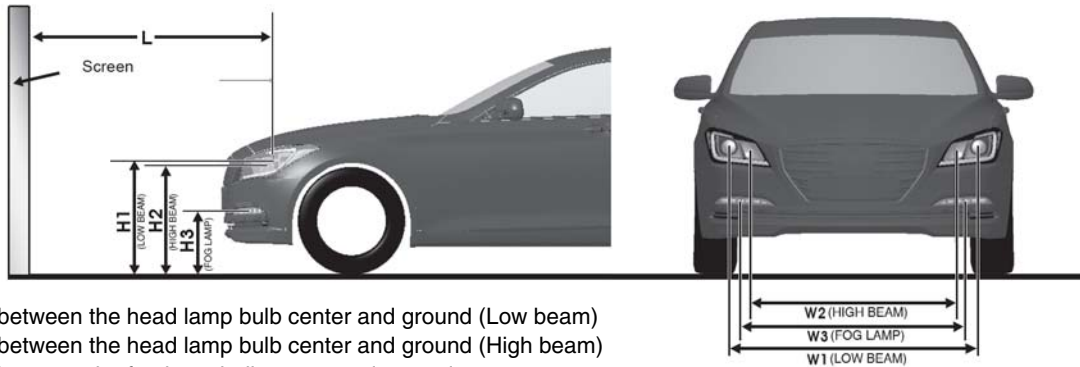

- H1 : Height between the head lamp bulb center and ground (Low beam)
- H2 : Height between the head lamp bulb center and ground (High beam)
- H3 : Height between the fog lamp bulb center and ground
- W1 : Distance between the two head lamp bulbs centers (Low beam)
- W2 : Distance between the two head lamp bulbs centers (High beam)
- W3 : Distance between the two fog lamp bulbs centers

OPDE076081

Μονάδα: mm (in)

Κατάσταση αυτοκινήτου	Τύπος Λαμπτήρα	H1	H2	H3	W1	W2	W3
Χωρίς οδηγό	Αλογόνου	681 (26.81)	645 (25.39)	344 (13.54)	1,440 (56.69)	1,218 (47.95)	1,484 (58.42)
	LED	677 (26.65)	631 (24.84)		1,385 (54.52)	1,114 (43.85)	
Με οδηγό	Αλογόνου	676 (26.61)	640 (25.19)	339 (13.34)	1,440 (56.69)	1,218 (47.95)	
	LED	672 (26.45)	626 (24.64)		1,385 (54.52)	1,114 (43.85)	



Προβολέας χαμηλή σκάλα (αριστερή πλευρά LHD)

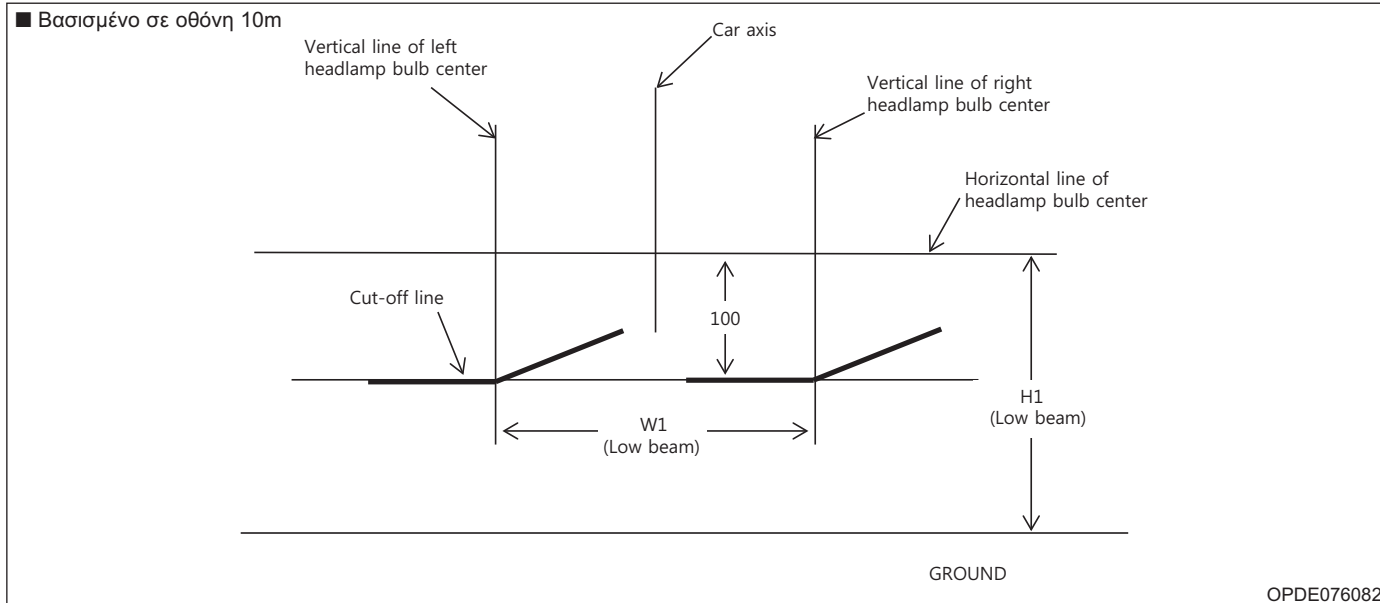

1. Ανάψτε τη μεσαία σκάλα χωρίς να επιβαίνει ο οδηγός.
2. Η γραμμή τομής θα πρέπει να προβάλλει τη γραμμή τομής της εικόνας.
3. Όταν ρυθμίζεται η μεσαία σκάλα, η κατακόρυφη ρύθμιση πρέπει να γίνεται μετά την οριζόντια ρύθμιση.
4. Αν στο αυτοκίνητο έχει τοποθετηθεί συσκευή ρύθμισης δέσμης προβολέων, προσαρμόστε το διακόπτη ρύθμισης δέσμης προβολέων στη θέση 0.



Συντήρηση

Προβολέας χαμηλή σκάλα (δεξιά πλευρά LHD)

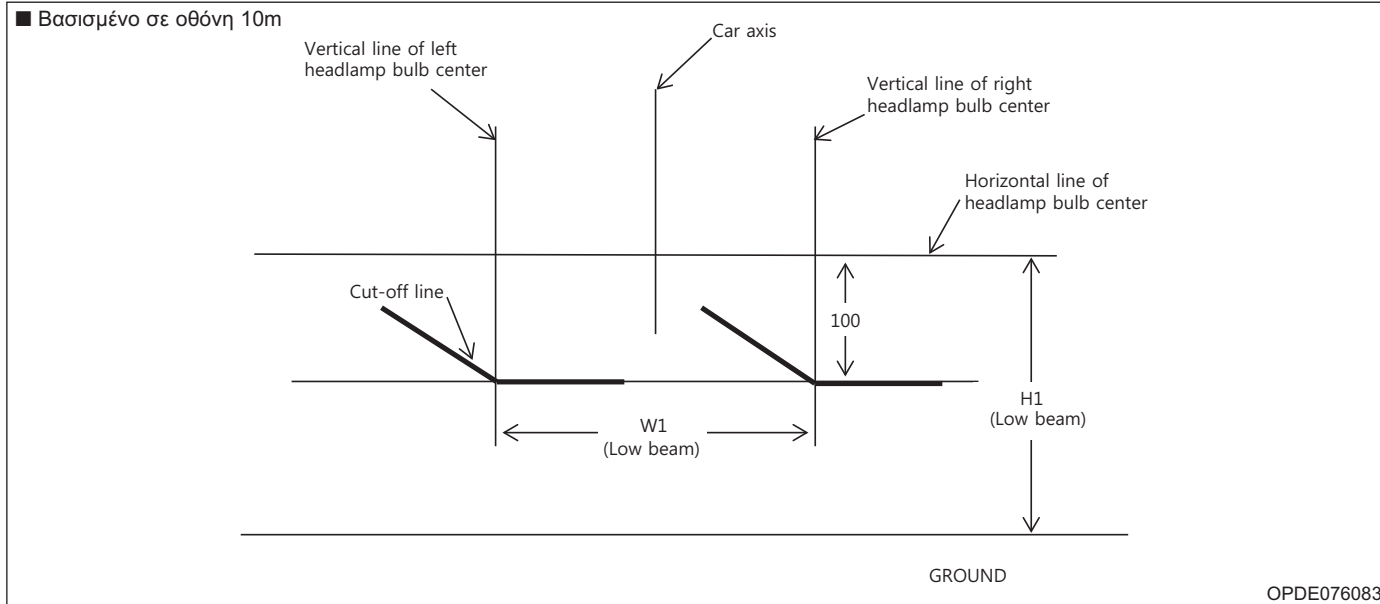

1. Ανάψτε τη μεσαία σκάλα χωρίς να επιβαίνει ο οδηγός.
2. Η γραμμή τομής θα πρέπει να προβάλλει τη γραμμή τομής της εικόνας.
3. Όταν ρυθμίζεται η μεσαία σκάλα, η κατακόρυφη ρύθμιση πρέπει να γίνεται μετά την οριζόντια ρύθμιση.
4. Αν στο αυτοκίνητο έχει τοποθετηθεί συσκευή ρύθμισης δέσμης προβολέων, προσαρμόστε το διακόπτη ρύθμισης δέσμης προβολέων στη θέση 0.



Εμπρός προβολείς ομίχλης

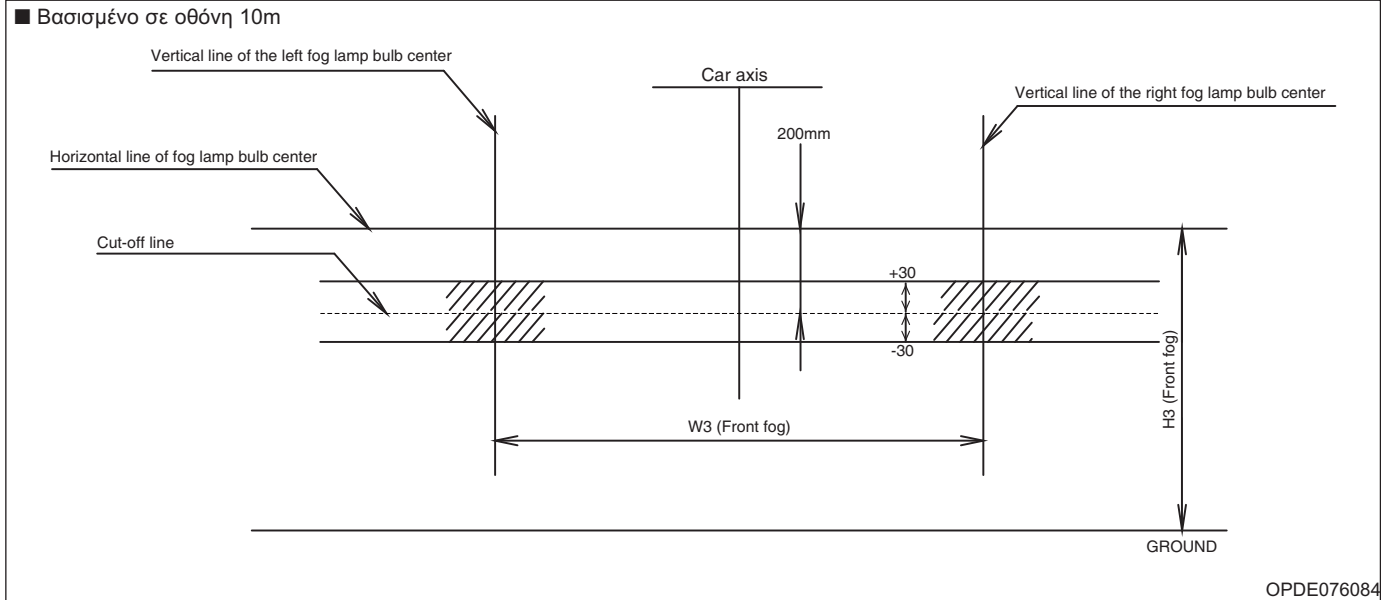

1. Ανάψτε τους εμπρός προβολείς ομίχλης χωρίς να επιβαίνει ο οδηγός.
2. Η γραμμή τομής θα πρέπει να προβάλλει στο επιτρεπόμενο εύρος (σκιασμένη περιοχή).



Συντήρηση

Αντικατάσταση λαμπτήρα πλαϊνού φλας

Τύπος A



Αν το φως δεν λειτουργεί, σας συνιστούμε να ελέγξετε το αυτοκίνητο σας σε έναν Εξουσιοδοτημένο Επισκευαστή HYUNDAI.

Τύπος B

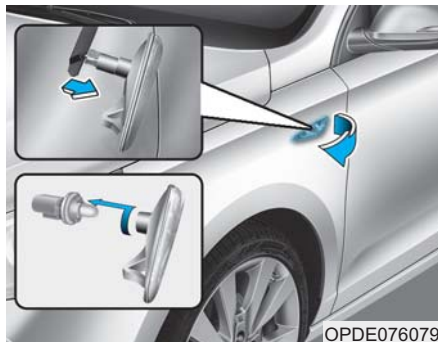

1. Αφαιρέστε το συγκρότημα λαμπτήρα από το αυτοκίνητο, ανασηκώνοντας το κάτοπτρο και τραβώντας προς τα έξω το συγκρότημα.
2. Αποσυνδέστε το φως για το λαμπτήρα.
3. Διαχωρίστε την υποδοχή από τα εξαρτήματα του κάτοπτρου περιστρέφοντας το αριστερόστροφα, ώσπου οι προεξοχές του φως να ευθυγραμμιστούν με τις υποδοχές του συγκροτήματος.
4. Αφαιρέστε το λαμπτήρα από το συγκρότημα του προβολέα.
5. Τοποθετήστε έναν καινούργιο λαμπτήρα.
6. Επανασυναρμολογήστε την υποδοχή με το κάτοπτρο.
7. Συνδέστε το φως για τον λαμπτήρα.
8. Επανεγκαταστήστε το συγκρότημα λαμπτήρα στο αμάξωμα του αυτοκινήτου.

Αντικατάσταση λαμπτήρων πίσω φώτων

Τύπος A (5 θυρο)

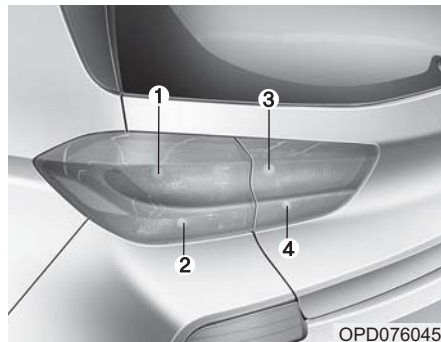

- (1) Φως φρένων
- (2) Πίσω φλας
- (3) Πίσω φως
- (4) Πίσω βοηθητικό φως

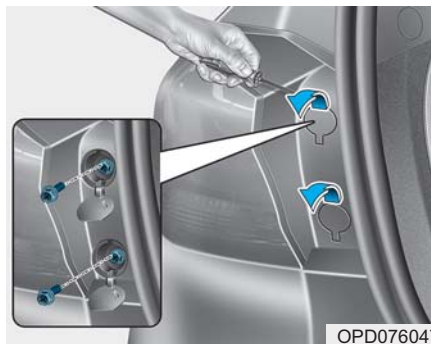

Φως φρένων και πίσω φλας

1. Σβήστε τον κινητήρα.
2. Ανοίξτε την πόρτα χώρου αποσκευών.
3. Ανοίξτε τα καλύμματα βιδών του συγκροτήματος φώτων.
4. Λύστε τις βίδες συγκράτησης συγκροτήματος φωτός με ένα σταυροκατσάβιδο.

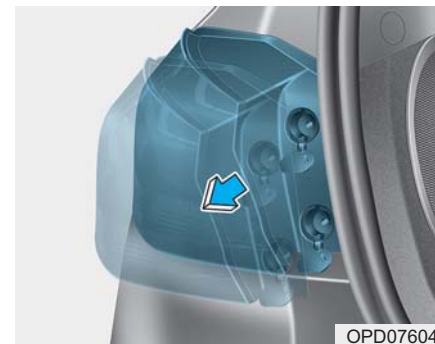

5. Αφαιρέστε το συγκρότημα πίσω φωτός από το αμάξωμα του αυτοκινήτου.

Συντήρηση

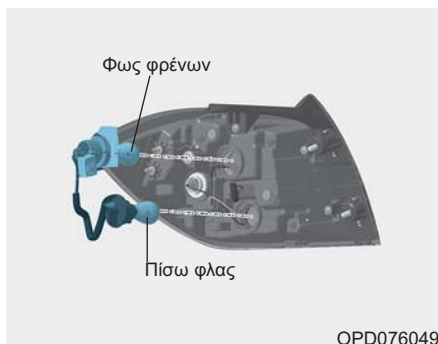

6. Αφαιρέστε τη βάση από το συγκρότημα περιστρέφοντας τη βάση αριστερόστροφα μέχρι οι προεξοχές στη βάση να ευθυγραμμιστούν με τις υποδοχές του συγκροτήματος.
7. Αφαιρέστε το λαμπτήρα από τη βάση πιέζοντάς τον και περιστρέφοντάς τον αριστερόστροφα μέχρι οι προεξοχές στο λαμπτήρα να ευθυγραμμιστούν με τις υποδοχές στη βάση. Τραβήξτε έξω το λαμπτήρα.
8. Τοποθετήστε έναν καινούργιο λαμπτήρα εισάγοντάς τον στη βάση και περιστρέφοντάς τον μέχρι να ασφαλίσει στη θέση του.

9. Τοποθετήστε τη βάση στο συγκρότημα ευθυγραμμίζοντας τις προεξοχές στη βάση με τις υποδοχές στο συγκρότημα. Πιέστε τη βάση στο συγκρότημα και περιστρέψτε δεξιόστροφα.
10. Επανατοποθετήστε το συγκρότημα φωτός στο αμάξωμα του αυτοκινήτου.



Πίσω φως και βοηθητικό φως

1. Σβήστε τον κινητήρα.
2. Ανοίξτε τη πόρτα χώρου αποσκευών.
3. Χρησιμοποιώντας ένα πλατύ κατσαβίδι, αφαιρούμε το κάλυμμα του σέρβις.



4. Διαχωρίστε τη βάση από το συγκρότημα περιστρέφοντας την αριστερόστροφα μέχρι οι προεξοχές της να ευθυγραμμιστούν με τις υποδοχές στο συγκρότημα.
5. Αφαιρέστε το λαμπτήρα.
6. Εισάγετε έναν καινούργιο λαμπτήρα στη βάση.
7. Τοποθετήστε τη βάση στο συγκρότημα ευθυγραμμίζοντας τις προεξοχές της βάσης με τις υποδοχές στο συγκρότημα και περιστρέψτε δεξιόστροφα.
8. Επανατοποθετήστε το συγκρότημα λαμπτήρα στο αμάξωμα του αυτοκινήτου.

Τύπος Β (5 θυρο)

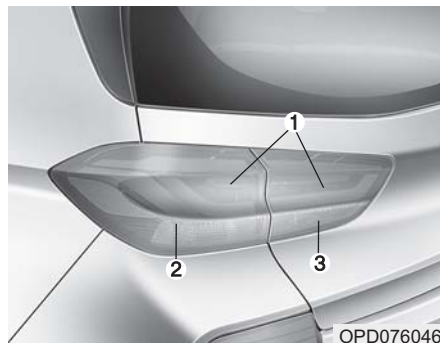

- (1) Πίσω φως
- (2) Πίσω φλας
- (3) Βοηθητικό φως

Φως φρένων/πίσω φως

Αν το φως LED δεν λειτουργεί, σας συνιστούμε να ελέγξετε το αυτοκίνητό σας σε έναν Εξουσιοδοτημένο Επισκευαστή HYUNDAI.

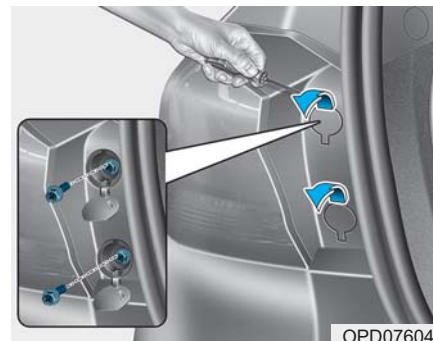

Φλας

1. Σβήστε τον κινητήρα.
2. Ανοίξτε την πόρτα χώρου αποσκευών.
3. Ανοίξτε τα καλύμματα βιδών του συγκροτήματος φωτών.
4. Λύστε τις βίδες συγκράτησης συγκροτήματος φωτός με ένα σταυροκατσάβιδο.

Συντήρηση

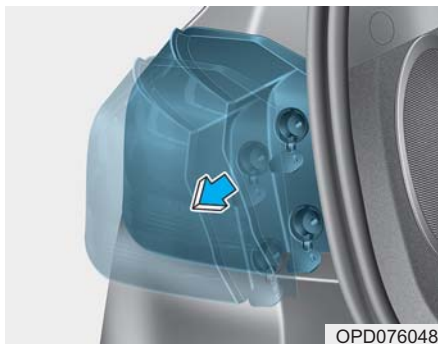

5. Αφαιρέστε το συγκρότημα πίσω φωτός από το αμάξωμα του αυτοκινήτου.
6. Αφαιρέστε τη βάση από το συγκρότημα περιστρέφοντας τη βάση αριστερόστροφα μέχρι οι προεξοχές στη βάση να ευθυγραμμιστούν με τις υποδοχές του συγκροτήματος.

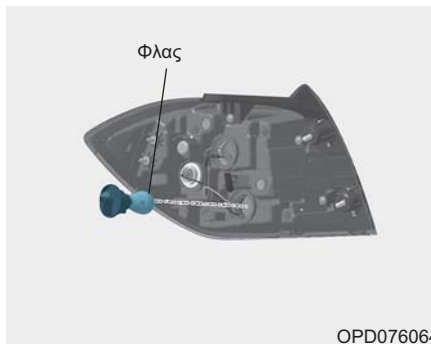

7. Αφαιρέστε το λαμπτήρα από τη βάση πιέζοντάς τον και περιστρέφοντάς τον αριστερόστροφα μέχρι οι προεξοχές στο λαμπτήρα να ευθυγραμμιστούν με τις υποδοχές στη βάση. Τραβήξτε έξω το λαμπτήρα.
8. Τοποθετήστε έναν καινούργιο λαμπτήρα εισάγοντάς τον στη βάση και περιστρέφοντάς τον μέχρι να ασφαλίσει στη θέση του.
9. Τοποθετήστε τη βάση στο συγκρότημα ευθυγραμμίζοντας τις προεξοχές στη βάση με τις υποδοχές στο συγκρότημα. Πιέστε τη βάση στο συγκρότημα και περιστρέψτε δεξιόστροφα.
10. Επανατοποθετήστε το συγκρότημα φωτός στο αμάξωμα του αυτοκινήτου.



Βοηθητικό φως

1. Σβήστε τον κινητήρα.
2. Ανοίξτε την πόρτα χώρου αποσκευών.
3. Χρησιμοποιώντας ένα πλατύ καταβίδι, αφαιρούμε το κάλυμμα του σέρβις.



OPD076053

4. Αφαιρέστε το λαμπτήρα. τραβώντας τον έξω
5. Εισάγετε έναν καινούργιο λαμπτήρα στη βάση και γυρίστε τον ώσπου να κλειδώσει στη σωστή θέση.
6. Τοποθετήστε τη βάση στο συγκρότημα ευθυγραμμίζοντας τις προεξοχές της βάσης με τις υποδοχές στο συγκρότημα και περιστρέψτε δεξιόστροφα.
7. Επανατοποθετήστε το συγκρότημα λαμπτήρα στο αμάξωμα του αυτοκινήτου.

Πίσω προβολέας ομίχλης (Τύπος Α,Β)

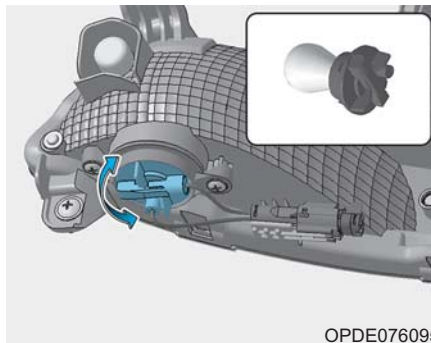

OPDE076095

1. Χαλαρώστε τα κλιπ τύπου καρφιού του προστατευτικού του πίσω τροχού και αφαιρέστε το από τον πίσω προφυλακτήρα.
2. Με το χέρι σας φτάστε στο πίσω μέρος του πίσω προφυλακτήρα.
3. Αφαιρέστε τη βάση από το συγκρότημα περιστρέφοντας το αριστερόστροφα, ώσπου οι προεξοχές του φως να ευθυγραμμιστούν με τις υποδοχές του συγκροτήματος.
4. Αφαιρέστε τον λαμπτήρα από τη βάση πιέζοντας τον και γυρνώντας τον αριστερόστροφα, ώσπου οι

προεξοχές στο λαμπτήρα, ευθυγραμμιστούν με τις υποδοχές της βάσης. Αφαιρέστε τον λαμπτήρα από τη βάση.

5. Τοποθετήστε ένα καινούργιο λαμπτήρα στη βάση και περιστρέψτε τον μέχρι να σφαιλίσει στη θέση του.
6. Τοποθετήστε τη βάση στο συγκρότημα ευθυγραμμίζοντας τις προεξοχές της βάσης με τις υποδοχές στο συγκρότημα και περιστρέψτε δεξιόστροφα.

Συντήρηση

Τύπος Γ (Wagon)



OPDE077108

- (1) Φως φρένων
- (2) Πίσω φως
- (3) Πίσω φλας
- (4) Πίσω βοηθητικό φως
- (5) Πίσω προβολέας ομίχλης

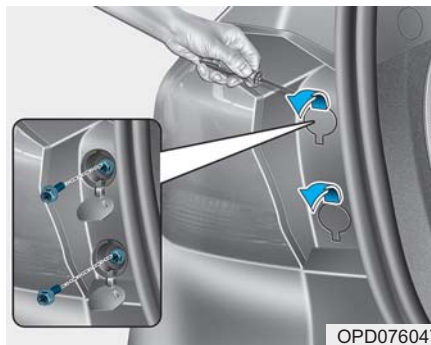

OPD076047

Φως φρένων και πίσω φλας

1. Σβήστε τον κινητήρα.
2. Ανοίξτε την πόρτα χώρου αποσκευών.
3. Ανοίξτε τα καλύμματα βιδών του συγκροτήματος φώτων.
4. Λύστε τις βίδες συγκράτησης συγκροτήματος φωτός με ένα σταυροκατσάβιδο.

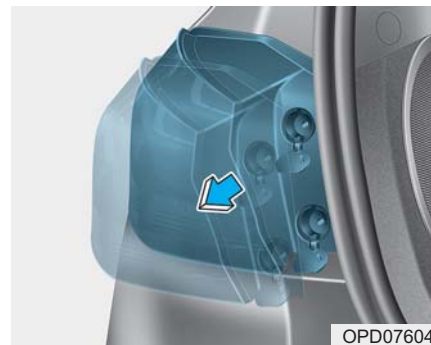

OPD076048

5. Αφαιρέστε το συγκρότημα πίσω φωτός από το αμάξωμα του αυτοκινήτου.



OPDE07710

6. Αφαιρέστε τη βάση από το συγκρότημα περιστρέφοντας τη βάση αριστερόστροφα μέχρι οι προεξοχές στη βάση να ευθυγραμμιστούν με τις υποδοχές του συγκροτήματος.
7. Αφαιρέστε το λαμπτήρα από τη βάση πιέζοντάς τον και περιστρέφοντάς τον αριστερόστροφα μέχρι οι προεξοχές στο λαμπτήρα να ευθυγραμμιστούν με τις υποδοχές στη βάση. Τραβήξτε έξω το λαμπτήρα.
8. Τοποθετήστε έναν καινούργιο λαμπτήρα εισάγοντάς τον στη βάση και περιστρέφοντάς τον μέχρι να ασφαλίσει στη θέση του.

9. Τοποθετήστε τη βάση στο συγκρότημα ευθυγραμμίζοντας τις προεξοχές στη βάση με τις υποδοχές στο συγκρότημα. Πιέστε τη βάση στο συγκρότημα και περιστρέψτε δεξιόστροφα.
10. Επανατοποθετήστε το συγκρότημα φωτός στο αμάξωμα του αυτοκινήτου.



OPDE076072

Πίσω φως και βοηθητικό φως

1. Σβήστε τον κινητήρα.
2. Ανοίξτε τη πόρτα χώρου αποσκευών.
3. Χρησιμοποιώντας ένα πλατύ κατσαβίδι, αφαιρούμε το κάλυμμα του σέρβις.

Συντήρηση



4. Διαχωρίστε τη βάση από το συγκρότημα περιστρέφοντας την αριστερόστροφα μέχρι οι προεξοχές της να ευθυγραμμιστούν με τις υποδοχές στο συγκρότημα.
 5. Αφαιρέστε το λαμπτήρα.
 6. Εισάγετε έναν καινούργιο λαμπτήρα στη βάση και περιστρέψτε τον, ώσπου να κλειδώσει στη θέση του.
- 7-94

7. Τοποθετήστε τη βάση στο συγκρότημα ευθυγραμμίζοντας τις προεξοχές της βάσης με τις υποδοχές στο συγκρότημα και περιστρέψτε δεξιόστροφα.

8. Επανατοποθετήστε το συγκρότημα λαμπτήρα στο αμάξωμα του αυτοκινήτου.

Τύπος Δ (Wagon)



- (1) Φως φρένων
- (2) Φως φρένων/πίσω προβολέας ομίχλης
- (3) Πίσω φως
- (4) Πίσω φλας
- (5) Πίσω βοηθητικό φως

Φως φρένων, πίσω φως και φως φρένων/πίσω προβολέας ομίχλης

Αν το φως LED δεν λειτουργεί, σας συνιστούμε να ελέγξετε το αυτοκίνητο σας σε έναν Εξουσιοδοτημένο Επισκευαστή HYUNDAI.

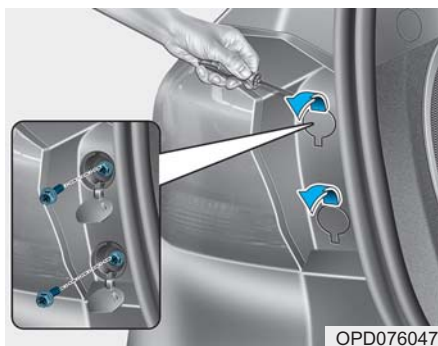

OPD076047

Φως φλας

1. Σβήστε τον κινητήρα.
2. Ανοίξτε την πόρτα χώρου αποσκευών.
3. Ανοίξτε τα καλύμματα βιδών του συγκροτήματος φώτων.
4. Λύστε τις βίδες συγκράτησης συγκροτήματος φωτός με ένα σταυροκατσάβιδο.



OPD076048

5. Αφαιρέστε το συγκρότημα πίσω φωτός από το αμάξωμα του αυτοκινήτου.

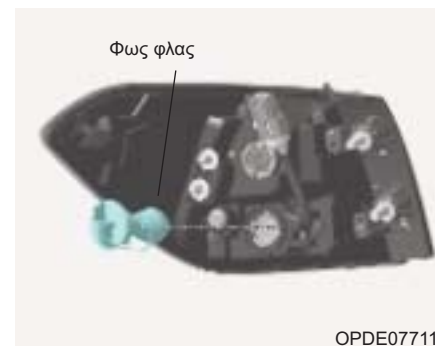

OPDE077112

6. Αφαιρέστε τη βάση από το συγκρότημα περιστρέφοντας τη βάση αριστερόστροφα μέχρι οι προεξοχές στη βάση να ευθυγραμμιστούν με τις υποδοχές του συγκροτήματος.
7. Αφαιρέστε το λαμπτήρα από τη βάση πιέζοντάς τον και περιστρέφοντάς τον αριστερόστροφα μέχρι οι προεξοχές στο λαμπτήρα να ευθυγραμμιστούν με τις υποδοχές στη βάση. Τραβήξτε έξω το λαμπτήρα.
8. Τοποθετήστε έναν καινούργιο λαμπτήρα εισάγοντάς τον στη βάση και περιστρέφοντάς τον μέχρι να ασφαλίσει στη θέση του.

Συντήρηση

9. Τοποθετήστε τη βάση στο συγκρότημα ευθυγραμμίζοντας τις προεξοχές στη βάση με τις υποδοχές στο συγκρότημα. Πιέστε τη βάση στο συγκρότημα και περιστρέψτε δεξιόστροφα.
10. Επανατοποθετήστε το συγκρότημα φωτός στο αμάξωμα του αυτοκινήτου.



OPDE076072

Πίσω βοηθητικό φως

1. Σβήστε τον κινητήρα.
2. Ανοίξτε τη πόρτα χώρου αποσκευών.
3. Χρησιμοποιώντας ένα πλατύ κατσαβίδι, αφαιρούμε το κάλυμμα του σέρβις.

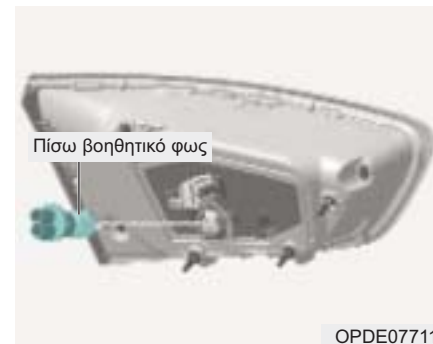

OPDE077113

4. Διαχωρίστε τη βάση από το συγκρότημα περιστρέφοντας την αριστερόστροφα μέχρι οι προεξοχές της να ευθυγραμμιστούν με τις υποδοχές στο συγκρότημα.
5. Αφαιρέστε το λαμπτήρα τραβώντας τον έξω.
6. Εισάγετε έναν καινούργιο λαμπτήρα στη βάση και γυρίστε τον μέχρι να κλειδώσει στη θέση του.
7. Τοποθετήστε τη βάση στο συγκρότημα ευθυγραμμίζοντας τις προεξοχές της βάσης με τις υποδοχές στο συγκρότημα και περιστρέψτε δεξιόστροφα.
8. Επανατοποθετήστε το κάλυμμα του σέρβις



Αντικατάσταση μεσαίου φωτός φρένων

■ 5 θυρο

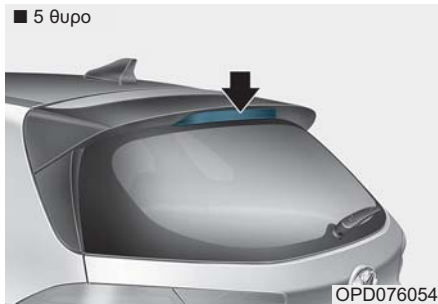

■ Wagon

OUM054101IT

Αν το φως δεν λειτουργεί, σας συνιστούμε να ελέγξετε το αυτοκίνητο σας σε έναν Εξουσιοδοτημένο Επισκευαστή HYUNDAI.

Αντικατάσταση λαμπτήρα για το φως πινακίδας αριθμού κυκλοφορίας

■ 5 θυρο

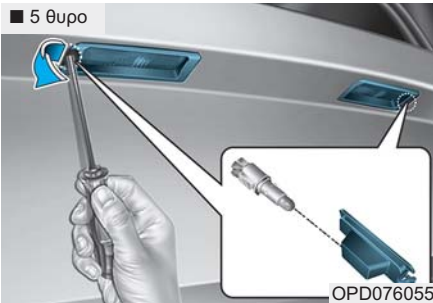

■ Wagon

OUM054101IT

1. Χρησιμοποιήστε ένα κατσαβίδι για να αφαιρέσετε απαλά το κρύσταλλο από το συγκρότημα λαμπτήρα.
2. Αφαιρέστε τον λαμπτήρα τραβώντας τον ευθεία έξω.
3. Εισάγετε έναν καινούργιο λαμπτήρα.
4. Επανατοποθετήστε με την αντίστροφη σειρά.

Αντικατάσταση λαμπτήρα εσωτερικού φωτισμού Φως ανάγνωσης

■ Φως ανάγνωσης - με ηλιοροφή



OPDE076057

Αν το φως LED δεν λειτουργεί, σας συνιστούμε να ελέγξετε το αυτοκίνητο σε έναν Εξουσιοδοτημένο Επισκευαστή HYUNDAI.



Συντήρηση

Φως ανάγνωσης, Εσωτερικό φως, Φως σκιαδίου, Φως στο χώρο αποσκευών

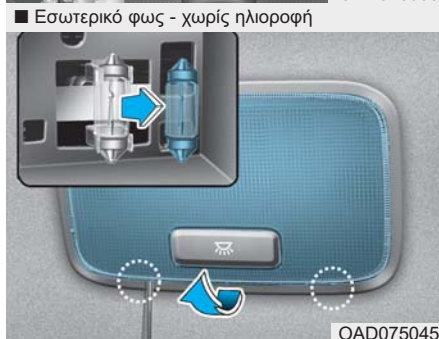
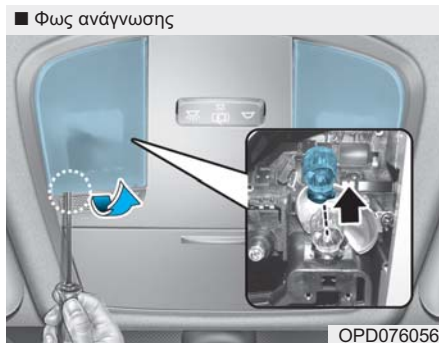

1. Χρησιμοποιώντας ένα πλατύ καταβίδι, ξεκουμπώστε προσεχτικά το κρύσταλλο από το περίβλημα του εσωτερικού φωτισμού.
2. Αφαιρέστε το λαμπτήρα τραβώντας τον ευθεία έξω.
3. Εισάγετε έναν καινούργιο λαμπτήρα στη βάση.
4. Ευθυγραμμίστε τις προεξοχές του κρυστάλλου με τις εγκοπές του περιβλήματος εσωτερικού φωτισμού και κουμπώστε το κρύσταλλο στη θέση του.

ΣΗΜΕΙΩΣΗ

Προσέξτε να μη καταστρέψετε το κάλυμμα, το κρύσταλλο και το πλαστικό περίβλημα.



ΦΡΟΝΤΙΔΑ ΕΜΦΑΝΙΣΗΣ

Φροντίδα εξωτερικής όψης

Γενική προσοχή για την εξωτερική όψη

Είναι πολύ σημαντικό να ακολουθήσετε τις οδηγίες στην ετικέτα όταν χρησιμοποιείτε οποιοδήποτε χημικό καθαριστικό ή γυαλιστικό. Διαβάστε όλες τις προειδοποιήσεις και προφυλάξεις που βρίσκονται στην ετικέτα.

Συντήρηση φινιρίσματος

Πλύσιμο

Για να βοηθήσετε στην προστασία του φινιρίσματος του αυτοκινήτου σας, πλύνετε το καλά και συχνά, τουλάχιστον μια φορά το μήνα με χλιαρό ή κρύο νερό.

Αν χρησιμοποιείτε το αυτοκίνητό σας για οδήγηση εκτός δρόμου, θα πρέπει να το πλένετε μετά από κάθε οδήγηση εκτός δρόμου. Δώστε ιδιαίτερη προσοχή για την απομάκρυνση τυχόν συγκεντρώσεων αλατιού, βρομιάς, λάσπης και άλλων ξένων υλικών. Βεβαιωθείτε ότι οι οπές αποστράγγισης στις κάτω άκρες των θυρών και στα μαρσπιέ διατηρούνται καθαρές χωρίς εμπόδια.

Έντομα, πίσσα, ρεσιίνι, κουτσουλιές,

βιομηχανικοί ρύποι και παρόμοιες επικαθίσεις μπορούν να προκαλέσουν ζημιά στο φινίρισμα του αυτοκινήτου αν δεν απομακρυνθούν αμέσως.

Ακόμη και το καλό πλύσιμο με νερό μπορεί να μην απομακρύνει όλες τις επικαθίσεις. Μπορεί να χρησιμοποιηθεί ένα μαλακό σαπούνι που είναι ασφαλές για βαμμένες επιφάνειες.

Μετά από το πλύσιμο, ξεπλύνετε καλά το αυτοκίνητο με χλιαρό ή κρύο νερό. Μην αφήνετε το σαπούνι να στεγνώσει στο φινίρισμα.

ΣΗΜΕΙΩΣΗ

- **Μη χρησιμοποιείτε δυνατό σαπούνι, χημικά απορρυπαντικά ή καυτό νερό και μην πλένετε το αυτοκίνητο σε άμεση έκθεση στον ήλιο ή όταν το αμάξωμα του αυτοκινήτου είναι ζεστό.**
- **Προσέξτε όταν πλένετε τα πλαϊνά παράθυρα του αυτοκινήτου σας. Ιδιαίτερα με νερό υψηλής πίεσης, το νερό μπορεί να εισχωρήσει από τα παράθυρα και να βρέξει το εσωτερικό.**
- **Για να αποφύγετε τυχόν ζημιά στα πλαστικά μέρη και τους λαμπτήρες, μην τα καθαρίζετε με χημικούς διαλύτες ή ισχυρά απορρυπαντικά.**



ΠΡΟΕΙΔΟΠΟΙΗΣΗ

Υγρά Φρένα

Μετά από το πλύσιμο του αυτοκινήτου, δοκιμάστε τα φρένα ενώ οδηγείτε αργά, για να δείτε αν έχουν επηρεαστεί από το νερό. Αν επηρεαστεί η απόδοση των φρένων, στεγνώστε τα φρένα εφαρμόζοντας τα ελαφρά, ενώ διατηρείτε μια αργή ταχύτητα προς τα εμπρός.

Πλύσιμο με υψηλή πίεση

- Όταν χρησιμοποιήτε πλυστική υψηλής πίεσης, βεβαιωθείτε ότι έχετε αρκετή απόσταση από το αυτοκίνητο. Ανεπαρκές κενό ή υπερβολική πίεση, μπορεί να προκαλέσει βλάβη σε εξάρτημα ή να γίνει διείσδυση του νερού στο αυτοκίνητο.
- Μη ψεκάσετε απευθείας την κάμερα, τους αισθητήρες ή τις περιοχές γύρω τους σε πλυστική υψηλής πίεσης. Η δόνηση που προκαλείται από το νερό υψηλής πίεσης, μπορεί να προκαλέσει ανεπάρκεια της συσκευής.
- Μη τοποθετήσετε το ακροφύσιο πολύ κοντά στα λαστιχένια ή πλαστικά καλύμματα ή τις συνδέσεις, καθώς μπορεί να προκληθεί ζημιά αν έρθουν σε επαφή με νερό υψηλής πίεσης.



Συντήρηση



ΣΗΜΕΙΩΣΗ

- Το πλύσιμο του χώρου κινητήρα καθώς και το πλύσιμο με υψηλής πίεσης νερό μπορεί να προκαλέσει βλάβη στα ηλεκτρικά κυκλώματα που βρίσκονται στο χώρο του κινητήρα.
- Μην αφήνετε νερό ή άλλα υγρά να έρθουν σε επαφή με ηλεκτρικά/ηλεκτρονικά εξαρτήματα στο εσωτερικό του αυτοκινήτου, γιατί μπορεί να τα καταστρέψουν.

Κέρωμα

Ένα καλό στρώμα κεριού είναι η προστασία της μοτορίας από τη διάβρωση. Διατηρήστε ένα καλό στρώμα κεριού στο αυτοκίνητο σας για να το προστατέψετε.

Κερώστε το αυτοκίνητο όταν το νερό δεν δημιουργεί πλέον σταγονίδια στη βαφή. Πάντοτε πρέπει να πλένετε και να στεγνώνετε το αυτοκίνητο πριν το κέρωμα. Χρησιμοποιήστε ένα καλής ποιότητας υγρό ή σε μορφή πάστας κεριού. Ακολουθήστε τις οδηγίες του κατασκευαστή. Κερώστε όλες τις επενδύσεις μετάλλου για να τις προστατέψετε και να διατηρήσετε τη γυαλάδα τους.

Η απομάκρυνση λαδιού, πίσσας και παρόμοιων υλικών με ένα προϊόν αφαίρεσης λεκέδων συνήθως απομακρύνει και το κεριό από το φινιρίσμα. Βεβαιωθείτε ότι επανακερώνετε αυτές τις περιοχές ακόμη και αν το υπόλοιπο αυτοκίνητο δεν χρειάζεται κέρωμα.

ΣΗΜΕΙΩΣΗ

- Το σκούπισμα της σκόνης ή της βρομιάς από το αμάξωμα με ένα στεγνό πανί θα γρατζουνίσει το φινιρίσμα.

- Μη χρησιμοποιήσετε ασαλοβάμβακα, διαβρωτικά καθαριστικά ή ισχυρά απορρυπαντικά που περιέχουν ισχυρά αλκάλια ή καυστικά χημικά σε χρωμιωμένα εξαρτήματα ή εξαρτήματα ανοδιωμένου αλουμινίου. Αυτό μπορεί να έχει ως αποτέλεσμα ζημιά στο προστατευτικό επίστρωμα και θα προκαλέσει αποχρωματισμό ή φθορά στο χρώμα.

Επισκευή ζημιάς φινιρίσματος

Βαθιές γρατζουνιές ή σημάδια από πετραδάκια στη βαμμένη επιφάνεια πρέπει να επισκευαστούν άμεσα. Το γυμνό μέταλλο διαβρώνεται γρήγορα και μπορεί να οδηγήσει σε υψηλού κόστους επισκευή.

ΣΗΜΕΙΩΣΗ

Αν το αυτοκίνητό σας έχει καταστραφεί και απαιτείται επισκευή φανοποιείου ή αντικατάσταση μεταλλικών μερών, βεβαιωθείτε ότι το φανοποιείο εφαρμόζει αντιδιαβρωτικά υλικά στα προς επισκευή ή αντικαθιστώμενα εξαρτήματα.



Συντήρηση γυαλιστερών μετάλλων

- Για να αφαιρέσετε πίσσα από το δρόμο και έντομα, χρησιμοποιήστε ένα προϊόν αφαίρεσης πίσσας και όχι ένα ξύστρο ή άλλο αιχμηρό αντικείμενο.
- Για να προστατεύσετε τις επιφάνειες γυαλιστερού μετάλλου από διάβρωση, εφαρμόστε ένα στρώμα κεριού ή προστατευτικό χρωμίου και τρίψτε το για να γυαλίσει.
- Κατά τη διάρκεια του χειμώνα ή σε παραθαλάσσιες περιοχές, καλύψτε τα εξαρτήματα γυαλιστερού μετάλλου με ένα παχύ στρώμα κεριού ή προστατευτικού. Αν είναι απαραίτητο, καλύψτε τα εξαρτήματα με μη διαβρωτική βαζελίνη ή άλλο προστατευτικό υλικό.

Υποδαπέδια συντήρηση

Στο κάτω μέρος του αυτοκινήτου μπορούν να επικαθίσουν διαβρωτικά υλικά που χρησιμοποιούνται για την αφαίρεση πάγου και χιονιού και τον έλεγχο της σκόνης. Αν τα υλικά αυτά δεν αφαιρεθούν, μπορεί να παρουσιαστεί επιταχυνόμενο σκούριασμα στα μέρη στο κάτω μέρος του αυτοκινήτου, όπως σωληνώσεις καυσίμου,

πλαίσιο, κοιλότητες δαπέδου και το σύστημα εξάτμισης ακόμη και αν διέθεταν αντιδιαβρωτική προστασία. Πλύνετε καλά το κάτω μέρος του αυτοκινήτου και τα ανοίγματα των τροχών με χλιαρό ή κρύο νερό μια φορά το μήνα, μετά από εκτός δρόμου οδήγηση και στο τέλος κάθε χειμώνα. Δώστε ιδιαίτερη προσοχή σε αυτές τις περιοχές, γιατί είναι δύσκολο να δείτε όλη τη λάσπη και βρομιά. Είναι περισσότερο κακό παρά καλό το να μουσκέψετε απλά τις επικαθίσεις του δρόμου χωρίς να τις αφαιρέσετε. Οι κάτω άκρες των θυρών, των μαρσπιέ και των δοκών του πλαισίου δεν πρέπει να φράσσονται με βρομιές· το παγιδευμένο νερό σε αυτές τις περιοχές μπορεί να προκαλέσει σκουριά.



ΠΡΟΕΙΔΟΠΟΙΗΣΗ

Μετά από το πλύσιμο του αυτοκινήτου, δοκιμάστε τα φρένα ενώ οδηγείτε αργά για να δείτε αν έχουν επηρεαστεί από το νερό. Αν επηρεαστεί η απόδοση των φρένων, στεγνώστε τα φρένα εφαρμόζοντας τα ελαφρά, ενώ διατηρείτε μια αργή ταχύτητα προς τα εμπρός.

Συντήρηση ζαντών αλουμινίου

Οι ζάντες αλουμινίου είναι επιστρωμένες με διαυγές προστατευτικό φινίρισμα.

ΣΗΜΕΙΩΣΗ

- Μη χρησιμοποιήσετε οποιοδήποτε διαβρωτικό καθαριστικό, γυαλιστικό, διαλύτη ή συρματοβουρτσες σε ζάντες αλουμινίου.
- Καθαρίστε τον τροχό όταν έχει κρυώσει.
- Χρησιμοποιήστε μόνο μαλακό σαπούνι ή ουδέτερο απορρυπαντικό και ξεπλύνετε με άφθονο νερό. Επίσης, βεβαιωθείτε ότι καθαρίζετε τους τροχούς μετά από οδήγηση σε δρόμους με αλάτι.
- Αποφύγετε το πλύσιμο των τροχών σε πλυντήρια αυτοκινήτων με βούρτσες υψηλών ταχυτήτων.
- Μη χρησιμοποιείτε οποιοδήποτε καθαριστικό που περιέχει οξύ ή αλκαλικά απορρυπαντικά.



Προστασία από διάβρωση

Προστατεύοντας το αυτοκίνητό σας από διάβρωση

Χρησιμοποιώντας τις πιο προχωρημένες σχεδιαστικές και κατασκευαστικές πρακτικές για την αντιμετώπιση της διάβρωσης, παράγουμε αυτοκίνητα με τη μέγιστη ποιότητα. Ωστόσο, αυτό είναι μόνο ένα μέρος της δουλειάς. Για να επιτευχθεί η μακροπρόθεσμη αντιδιαβρωτική αντίσταση του αυτοκινήτου σας, απαιτείται η συνεργασία και η βοήθεια του ιδιοκτήτη.

Κοινές αιτίες διάβρωσης

Οι πιο κοινές αιτίες διάβρωσης του αυτοκινήτου σας είναι:

- Αλάτι από το δρόμο, ρύποι και υγρασία που αφήνονται να συγκεντρωθούν κάτω από το αυτοκίνητο.
- Η απομάκρυνση της βαφής ή των προστατευτικών επιστρωμάτων από πετραδάκια, χαλίκια, διάβρωση ή μικρογρατσουνιές και χτυπήματα αφήνουν το απροστάτευτο μέταλλο εκτεθειμένο σε διάβρωση.

Περιοχές υψηλής διάβρωσης

Αν μένετε σε περιοχές όπου το αυτοκίνητό σας εκτίθεται τακτικά σε διαβρωτικά υλικά, η προστασία από διάβρωση είναι ιδιαίτερα σημαντική. Ορισμένες από τις κοινές αιτίες για επιταχυνόμενη διάβρωση είναι το αλάτι από το δρόμο, τα χημικά ελέγχου σκόνης, ο αέρας της θάλασσας και η βιομηχανική μόλυνση.

Διάβρωση από υγρασία

Η υγρασία δημιουργεί τις συνθήκες για την εμφάνιση της διάβρωσης. Για παράδειγμα, η διάβρωση επιταχύνεται με υψηλή υγρασία, ιδιαίτερα όταν οι θερμοκρασίες είναι μόλις επάνω από το σημείο παγετού. Σε τέτοιες συνθήκες, το διαβρωτικό υλικό παραμένει σε επαφή με την επιφάνεια του αυτοκινήτου με την υγρασία που εξατμίζεται πολύ αργά.

Η λάσπη είναι ιδιαίτερα διαβρωτική, επειδή στεγνώνει αργά και συγκρατεί την υγρασία σε επαφή με το αυτοκίνητο. Παρόλο που η λάσπη εμφανίζεται να είναι στεγνή, μπορεί να εξακολουθήσει να συγκρατεί υγρασία και να ενισχύει τη διάβρωση.

Οι υψηλές θερμοκρασίες μπορούν, επίσης, να επιταχύνουν τη διάβρωση των εξαρτημάτων τα οποία δεν έχουν καλό εξαερισμό, ώστε να απομακρύνεται η υγρασία. Για όλους αυτούς τους λόγους, είναι ιδιαίτερα σημαντικό να διατηρείτε το αυτοκίνητό σας καθαρό και ελεύθερο από λάσπη ή συγκεντρώσεις άλλων υλικών. Αυτό δεν ισχύει μόνο στις ορατές επιφάνειες, αλλά ιδιαίτερα για το κάτω μέρος του αυτοκινήτου.

Για να βοηθήσετε στην αποφυγή της διάβρωσης

Μπορείτε να βοηθήσετε στην αποφυγή της δημιουργίας διάβρωσης τηρώντας τα εξής:



Διατηρείτε το αυτοκίνητό σας καθαρό

Ο καλύτερος τρόπος αποφυγής διάβρωσης είναι να διατηρείτε το αυτοκίνητό σας καθαρό και ελεύθερο από διαβρωτικά υλικά. Είναι ιδιαίτερα σημαντικό να προσέχετε το κάτω μέρος του αυτοκινήτου.

- Αν μένετε σε περιοχές με υψηλή διάβρωση -όπου χρησιμοποιείται αλάτι στους δρόμους, κοντά στη θάλασσα, περιοχές με βιομηχανική ρύπανση, όξινη βροχή κ.λπ.-, θα πρέπει να δίνετε πρόσθετη προσοχή για την αποφυγή της διάβρωσης. Το χειμώνα, ξεπλένετε το κάτω μέρος του αυτοκινήτου τουλάχιστον μια φορά το μήνα και βεβαιωθείτε ότι καθαρίζετε καλά το κάτω μέρος όταν περάσει ο χειμώνας.
- Όταν καθαρίζετε κάτω από το αυτοκίνητο, δώστε ιδιαίτερη προσοχή στα εξαρτήματα κάτω από τα φτερά και άλλες περιοχές που δεν είναι ορατές. Εργαστείτε επιμελώς: το να μουσκέψετε απλά τη συγκεντρωμένη λάσπη αντί να την πλύνετε για να φύγει θα επιταχύνει τη διάβρωση παρά θα την εμποδίσει. Το νερό υπό πίεση και ο ατ-

μός ενδείκνυται ιδιαίτερα στην απομάκρυνση συγκεντρωμένης λάσπης και διαβρωτικών υλικών.

- Όταν καθαρίζετε τα κάτω φανώματα της πόρτας, τα μαρσπιέ και τις δοκούς του πλαισίου, βεβαιωθείτε ότι οι οπές αποστράγγισης διατηρούνται ανοιχτές, ώστε να μπορεί να διαφεύγει η υγρασία και να μην παγιδεύεται στο εσωτερικό επιταχύνοντας τη διάβρωση.

Διατηρείτε το γκαράζ σας στεγνό

Μη σταθμεύετε το αυτοκίνητό σας σε γκαράζ με υγρασία και κακό εξαερισμό. Έτσι, δημιουργείται ένα ιδανικό περιβάλλον για τη διάβρωση. Αυτό ισχύει ιδιαίτερα αν πλένετε το αυτοκίνητό σας στο γκαράζ ή το οδηγείτε στο γκαράζ όταν είναι ακόμη υγρό ή καλυμμένο με χιόνι, πάγο ή λάσπη. Ακόμη και ένα θερμαινόμενο γκαράζ μπορεί να συμβάλλει στη διάβρωση εκτός αν έχει καλό εξαερισμό, ώστε να απομακρύνεται η υγρασία.

Διατηρείτε τη βαφή και τις επενδύσεις σε καλή κατάσταση

Γρατζουνιές ή αποξέσεις στο φινιρίσμα θα πρέπει να καλύπτονται με στικ χρώματος το συντομότερο

δυνατό για να μειωθεί η πιθανότητα διάβρωσης. Αν εμφανιστεί γυμνό μέταλλο, απαιτείται η συνδρομή ενός πιστοποιημένου φανοποιείου και βαφείου.

Περιπτώματα πουλιών: Τα περιπτώματα των πουλιών είναι ιδιαίτερα διαβρωτικά και μπορεί να προκαλέσουν ζημιά στην επιφάνεια της βαφής μέσα σε λίγες ώρες. Πρέπει πάντα να απομακρύνετε τα περιπτώματα το συντομότερο δυνατό.

Μην αμελείτε το εσωτερικό

Μπορεί να συγκεντρωθεί υγρασία κάτω από τα πατάκια και τις μοκέτες προκαλώντας διάβρωση. Ελέγχετε κάτω από τις μοκέτες περιοδικά για να βεβαιωθείτε ότι οι μοκέτες είναι στεγνές. Δώστε ιδιαίτερη φροντίδα αν μεταφέρετε λίπασμα, υλικά καθαρισμού ή χημικά στο αυτοκίνητο.

Αυτά θα πρέπει να μεταφέρονται μόνο στα κατάλληλα δοχεία και τυχόν υπερχειλίσεις ή διαρροές θα πρέπει να καθαρίζονται με νερό και να στεγνώνονται καλά.





Συντήρηση

Φροντίδα εσωτερικού

Γενικές προφυλάξεις εσωτερικού

Αποφύγετε την επαφή καυστικών διαλυμάτων, όπως αρώματα και καλλυντικά λάδια με το ταμπλό, γιατί μπορεί να προκληθεί ζημιά ή αποχρωματισμός. Αν έρθουν σε επαφή με το ταμπλό, σκουπίστε τα αμέσως. Δείτε τις οδηγίες που πρέπει να ακολουθήσετε για το σωστό καθαρισμό του βινυλίου.

ΣΗΜΕΙΩΣΗ

Μην αφήνετε νερό ή άλλα υγρά να έρθουν σε επαφή με ηλεκτρικά/ηλεκτρονικά εξαρτήματα στο εσωτερικό του αυτοκινήτου, γιατί μπορεί να τα καταστρέψουν.

ΣΗΜΕΙΩΣΗ

Όταν καθαρίζετε δερμάτινα προϊόντα (τιμόνι, καθίσματα κτλ), χρησιμοποιήστε ουδέτερα απορρυπαντικά ή διαλύματα με χαμηλή περιεκτικότητα αλκοόλης. Αν χρησιμοποιήσετε διαλύματα με υψηλή περιεκτικότητα αλκοόλης ή όξινα/αλκαλικά απορρυπαντικά, το χρώμα του δέρματος μπορεί να ξεθωριάσει ή να αφαιρεθεί η επιφάνεια.

Καθαρισμός επένδυσης και εσωτερικού

Βινύλιο

Απομακρύνετε τη σκόνη και τη βρομιά από το βινύλιο με ένα σκουπάκι ή μια ηλεκτρική σκούπα. Καθαρίστε τις επιφάνειες βινυλίου με ένα καθαριστικό βινυλίου.

Ύφασμα

Απομακρύνετε τη σκόνη και τη βρομιά από το ύφασμα με ένα σκουπάκι ή μια ηλεκτρική σκούπα. Καθαρίστε με ένα μαλακό διάλυμα σαπουνιού συνιστώμενο για επενδύσεις ή μοκέτες. Αφαιρέστε αμέσως τους φρέσκους λεκέδες με ένα καθαριστικό λεκέδων υφάσματος. Αν δεν προσέξετε αμέσως φρέσκους λεκέδες, το ύφασμα μπορεί να λεκιάσει μόνιμα και μπορεί να επηρεαστεί το χρώμα του. Επίσης, μπορεί να μειωθούν τα πυράντοχα χαρακτηριστικά αν δεν συντηρείται σωστά το υλικό.

ΣΗΜΕΙΩΣΗ

Χρησιμοποιώντας οποιοδήποτε άλλο εκτός από τα συνιστώμενα καθαριστικά και διαδικασίες, μπορεί να επηρεαστεί η εμφάνιση του υφάσ-

ματος και τα πυράντοχα χαρακτηριστικά.

Καθαρισμός τυλίγματος της ζώνης ασφαλείας τριών σημείων

Καθαρίστε το τύλιγμα ζώνης ασφαλείας με ένα μαλακό διάλυμα σαπουνιού συνιστώμενο για καθαρισμό επενδύσεων ή μοκέτας. Ακολουθήστε τις οδηγίες που παρέχονται μαζί με το σαπούνι. Μη λευκαίνετε ή επαναστεγνώνετε το τύλιγμα, γιατί μπορεί να το εξασθενήσετε.

Καθαρισμός του εσωτερικού των παραθύρων

Αν η εσωτερική επιφάνεια των τζαμιών του αυτοκινήτου θαμπώσει (αν για παράδειγμα καλυφθεί με λάδι, γράσα ή κερι), θα πρέπει να καθαριστεί με καθαριστικό τζαμιού. Ακολουθήστε τις οδηγίες στο δοχείο του καθαριστικού.

ΣΗΜΕΙΩΣΗ

Μην τρίβετε ή μη γδέρνετε το εσωτερικό του πίσω παραθύρου. Αυτό μπορεί να έχει ως αποτέλεσμα ζημιά στις αντιστάσεις του θερμαινόμενου πίσω παραθύρου.





ΣΥΣΤΗΜΑ ΕΛΕΓΧΟΥ ΚΑΥΣΑΕΡΙΩΝ

Το σύστημα ελέγχου καυσαερίων του αυτοκινήτου σας καλύπτεται από μια έγγραφη εγγύηση. Παρακαλούμε δείτε τις πληροφορίες εγγύησης που περιέχονται στο Βιβλίο Συντήρησης του αυτοκινήτου σας.

Το αυτοκίνητό σας είναι εξοπλισμένο με ένα σύστημα ελέγχου εκπομπών, το οποίο καλύπτει όλες τις απαιτήσεις των προδιαγραφών για τις εκπομπές καυσαερίων.

Υπάρχουν τρία συστήματα ελέγχου εκπομπών, τα οποία είναι τα εξής:

- (1) Σύστημα ελέγχου εκπομπών στροφαλοθαλάμου
- (2) Σύστημα ελέγχου εκπομπών αναθυμιάσεων καυσίμου
- (3) Σύστημα ελέγχου εκπομπών καυσαερίων

Προκειμένου να εξασφαλίσετε τη σωστή λειτουργία των συστημάτων ελέγχου εκπομπών, σας συνιστούμε να ελέγχετε και να συντηρείτε το αυτοκίνητό σας σε έναν Εξουσιοδοτημένο Επισκευαστή HYUNDAI, σύμφωνα με το πρόγραμμα του εγχειριδίου αυτού.

ΠΡΟΣΟΧΗ

Προσοχή κατά τον Έλεγχο και Δοκιμή Συντήρησης [Με σύστημα Ηλεκτρονικού Προγράμματος Ευστάθειας (ESC)]

- Για να εμποδίσετε τις διακοπές στο αυτοκίνητο κατά τη διάρκεια δοκιμής σε δυναμόμετρο, απενεργοποιήστε το σύστημα Ηλεκτρονικού Προγράμματος Ευστάθειας πιέζοντας το διακόπτη ESC.
- Μετά από την ολοκλήρωση της δοκιμής δυναμομέτρησης, ενεργοποιήστε και πάλι το σύστημα πιέζοντας ξανά το διακόπτη ESC.

1. Σύστημα ελέγχου εκπομπών στροφαλοθαλάμου

Το σύστημα ελέγχου εκπομπών στροφαλοθαλάμου εμποδίζει τη ρύπανση του αέρα από τις αναθυμιάσεις που προέρχονται από το στροφαλοθάλαμο. Το σύστημα τροφοδοτεί με νωπό φιλτραρισμένο αέρα το στροφαλοθάλαμο μέσω του κολάρου εισαγωγής αέρα. Μέσα στο στροφαλοθάλαμο, ο νωπός αέρας αναμειγνύεται με τις αναθυμιάσεις, και κατόπιν, μεταφέρεται μέσω της βαλβίδας PCV στο σύστημα εισαγωγής.

2. Σύστημα ελέγχου εκπομπών αναθυμιάσεων καυσίμου

Το Σύστημα Ελέγχου Εκπομπών Ατμών Καυσίμου είναι σχεδιασμένο να εμποδίζει τους ατμούς του καυσίμου να διαφύγουν στην ατμόσφαιρα.





Συντήρηση

Δοχείο συσσώρευσης ατμών

Οι δημιουργούμενοι ατμοί καυσίμου στο εσωτερικό του ρεζερβουάρ απομακρύνονται και συσσωρεύονται στο δοχείο συσσώρευσης ατμών. Όταν ο κινητήρας λειτουργεί, οι ατμοί καυσίμου που έχουν συσσωρευτεί στο δοχείο οδηγούνται στο σύστημα εισαγωγής μέσω της ηλεκτρομαγνητικής βαλβίδας ελέγχου ροής.

Ηλεκτρομαγνητική Βαλβίδα Ελέγχου Ροής (PCSV)

Η ηλεκτρομαγνητική βαλβίδα ελέγχου ροής ελέγχεται από την ηλεκτρονική μονάδα ελέγχου του κινητήρα (ECM). Όταν η θερμοκρασία του ψυκτικού του κινητήρα είναι χαμηλή, και ο κινητήρας λειτουργεί στο ρελαντί, η βαλβίδα PCSV είναι κλειστή και έτσι οι ατμοί του καυσίμου δεν εισέρχονται στο δοχείο συσσώρευσης ατμών. Μόλις ο κινητήρας ζεσταθεί, κατά την κανονική οδήγηση, η βαλβίδα PCSV ανοίγει έτσι, ώστε οι ατμοί του καυσίμου να εισέλθουν στο δοχείο συσσώρευσης ατμών.

3. Σύστημα ελέγχου εκπομπών καυσαερίων

Το σύστημα Ελέγχου Εκπομπών Καυσαερίων είναι ένα σύστημα υψηλής απόδοσης το οποίο ελέγχει τα καυσαέρια ενώ συγχρόνως διατηρεί την απόδοση του κινητήρα.

Μετατροπές στο αυτοκίνητο

Δεν πρέπει να γίνονται μετατροπές στο αυτοκίνητο. Οι μετατροπές στο αυτοκίνητό σας μπορεί να επηρεάσουν την απόδοσή του, την ασφάλειά του ή την αξιοπιστία του και μπορεί ακόμη να παραβιαστούν η νομοθεσία και οι κανονισμοί εκπομπών ρύπων.

Επιπρόσθετα, ζημιές ή προβλήματα απόδοσης ως αποτέλεσμα οποιασδήποτε μετατροπής μπορεί να ακυρώσει την εγγύηση.

- Αν χρησιμοποιείτε μη εξουσιοδοτημένες ηλεκτρονικές συσκευές, μπορεί να προκαλέσουν ανώμαλη λειτουργία στο αυτοκίνητο, ζημιά στις καλωδιώσεις, αποφόρτιση μπαταρίας και φωτιά. Για την ασφάλεια σας, μη χρησιμοποιείτε μη εξουσιοδοτημένες ηλεκτρονικές συσκευές.

Προφυλάξεις από τα καυσαέρια κινητήρα (μονοξειδίο του άνθρακα)

- Στα καυσαέρια μπορεί να υπάρχει παρουσία μονοξειδίου του άνθρακα. Για το λόγο αυτό, αν μυρίσετε καυσαέρια οποιουδήποτε είδους στο εσωτερικό του αυτοκινήτου σας, θα πρέπει να το ελέγξετε και να το επισκευάσετε αμέσως. Αν υποψιάζεστε οποιαδήποτε στιγμή παρουσία καυσαερίων στο αυτοκίνητό σας, θα πρέπει να οδηγείτε με ανοιχτά τελείως όλα τα παράθυρα. Ελέγξτε και επισκευάστε το αυτοκίνητό σας αμέσως.



ΠΡΟΕΙΔΟΠΟΙΗΣΗ

Τα καυσαέρια του κινητήρα περιέχουν μονοξειδίο του άνθρακα (CO). Αν και άχρωμο και άοσμο, είναι επικίνδυνο και μπορεί να προκαλέσει θάνατο αν εισπνευθεί. Ακολουθείτε τις οδηγίες σε αυτήν τη σελίδα για την αποφυγή δηλητηρίασης από CO.





- Μη λειτουργείτε τον κινητήρα σε περιορισμένους χώρους (όπως γκαράζ) περισσότερο από όσο είναι απαραίτητο για να κινήσετε το αυτοκίνητο μέσα ή έξω από το χώρο
- Όταν το αυτοκίνητο είναι σταματημένο σε ανοιχτό χώρο για περισσότερο διάστημα με τον κινητήρα σε λειτουργία, ρυθμίστε το σύστημα εξαερισμού (εφόσον απαιτείται) για να εισάγετε εξωτερικό αέρα μέσα στο αυτοκίνητο.
- Μην κάθεστε ποτέ σε ένα παρκαρισμένο ή σταματημένο αυτοκίνητο για παρατεταμένο χρονικό διάστημα με τον κινητήρα σε λειτουργία.
- Όταν ο κινητήρας κάνει διακοπές ή δεν μπορεί να εκκινηθεί, οι παρατεταμένες προσπάθειες για επανεκκίνηση του κινητήρα μπορεί να προκαλέσει ζημια στο σύστημα ελέγχου εκπομπών.

Προφυλάξεις λειτουργίας για καταλυτικούς μετατροπείς (αν έχει τοποθετηθεί)



ΠΡΟΕΙΔΟΠΟΙΗΣΗ

- Ένα καυτό σύστημα καυσαερίων μπορεί να εναύσει εύφλεκτα υλικά κάτω από το αυτοκίνητο. Μην παρκάρετε το αυτοκίνητο πάνω ή κοντά σε εύφλεκτα υλικά, όπως γρασίδι, βλάστηση, χαρτιά, φύλλα κ.λπ.
- Το σύστημα εξάτμισης και το σύστημα καταλύτη είναι πολύ καυτά καθώς λειτουργεί ο κινητήρας ή αμέσως μόλις σβήσετε τον κινητήρα. Κρατήστε απόσταση από το σύστημα εξάτμισης και τον καταλύτη, γιατί μπορεί να καείτε.

Επίσης, μην αφαιρέσετε την ψήκτρα γύρω από το σύστημα εξάτμισης, μη σφραγίσετε το κάτω μέρος του αυτοκινήτου και μην επικαλύψετε το αυτοκίνητο για έλεγχο διάβρωσης. Μπορεί να υπάρξει κίνδυνος πυρκαγιάς υπό ορισμένες συνθήκες.

Το αυτοκίνητό σας είναι εξοπλισμένο με συσκευή ελέγχου εκπομπών καταλυτικού μετατροπέα.

Για το λόγο αυτό θα πρέπει να τηρούνται οι παρακάτω προφυλάξεις:

- Χρησιμοποιείτε μόνο ΑΜΟΛΥΒΔΗ ΒΕΝΖΙΝΗ για βενζινοκινητήρες.
- Μη λειτουργείτε το αυτοκίνητο όταν υπάρχουν σημάδια δυσλειτουργίας του κινητήρα, όπως διακοπές ή σημαντική απώλεια απόδοσης
- Μην κάνετε κακή χρήση του κινητήρα. Παραδείγματα κακής χρήσης είναι η κύλιση του αυτοκινήτου με σβηστή ανάφλεξη και οι απότομες κλίσεις με ταχύτητα στο κιβώτιο ταχυτήτων με την ανάφλεξη κλειστή.
- Μη λειτουργείτε τον κινητήρα με υψηλό ρελαντί για μεγάλα διαστήματα (5 λεπτά ή περισσότερο).





Συντήρηση

- Μην κάνετε μετατροπές ή μη σκαλίζετε οποιοδήποτε εξάρτημα του κινητήρα ή του συστήματος ελέγχου εκπομπών. Όλοι οι έλεγχοι και ρυθμίσεις πρέπει να γίνονται σε έναν Εξουσιοδοτημένο Επισκευαστή HYUNDAI.
- Αποφύγετε την οδήγηση με πολύ χαμηλή στάθμη καυσίμου. Αν μείνετε απο βενζίνη, μπορεί να προκληθούν διακοπές στον κινητήρα με αποτέλεσμα υπερβολικό φορτίο στον καταλύτη.

Αν δεν τηρήσετε αυτές τις προφυλάξεις, το αποτέλεσμα μπορεί να είναι ζημιά στον καταλύτη και το αυτοκίνητό σας.

Επιπρόσθετα, τέτοιες ενέργειες μπορούν να ακυρώσουν την εγγύησή σας.

Φίλτρο Σωματιδίων Πετρελαίου (Αν έχει τοποθετηθεί)

Το σύστημα Φίλτρο Σωματιδίων Πετρελαίου (DPF) αφαιρεί την αιθάλη που εκπέμπεται από το αυτοκίνητο.

Σε αντίθεση με το αναλώσιμο φίλτρο αέρα, το σύστημα DPF καίει αυτόματα (οξειδωση) και αφαιρεί τη συσσωρευμένη αιθάλη, ανάλογα με τις συνθήκες οδήγησης. Με άλλα λόγια, η ενεργή καύση από το σύστημα ελέγχου κινητήρα και την υψηλή θερμοκρασία καυσαερίων που προκαλείται από τις συνθήκες κανονικής/υψηλής οδήγησης κάει και απομακρύνει τη συσσωρευμένη αιθάλη.

Ωστόσο, αν το αυτοκίνητο συνεχίσει να οδηγείται με χαμηλή ταχύτητα για μεγάλο χρονικό διάστημα, η συσσωρευμένη αιθάλη μπορεί να μην απομακρυνθεί αυτόματα εξαιτίας της χαμηλής θερμοκρασίας των καυσαερίων. Ειδικά σε αυτή την περίπτωση, η ποσότητα αιθάλης είναι εκτός ορίου ανίχνευσης, η διαδικασία οξειδωσης αιθάλης από το σύστημα ελέγχου κινητήρα μπορεί να μην συμβεί και μπορεί να αναβοσβήνει η ενδεικτική λυχνία βλάβης. ().

Όταν αναβοσβήνει η ενδεικτική λυχνία βλάβης, μπορεί να σταματήσει να αναβοσβήνει, οδηγώντας το αυτοκίνητο με περισσότερο από 60 χλμ/ώρα (37 μίλια/ώρα) ή με εμπλοκή ταχύτητας μεγαλύτερης της δεύτερης και με στροφές κινητήρα υψηλότερες των 1500 σ.α.λ για περίπου 25 λεπτά.

Αν η ενδεικτική λυχνία βλάβης συνεχίσει να αναβοσβήνει, παρά τη διαδικασία, σας συνιστούμε να ελέγξετε το σύστημα σε έναν Εξουσιοδοτημένο Επισκευαστή HYUNDAI.

Αν συνεχίσετε να οδηγείτε με την ενδεικτική λυχνία βλάβης να αναβοσβήνει για μεγάλη διάρκεια, το σύστημα DPF μπορεί να υποστεί ζημιά και να χειροτερέψει η κατανάλωση καυσίμων.



ΠΡΟΣΟΧΗ**Πετρελαιοκινητήρας
(Αν έχει τοποθετηθεί DPF)**

Σας συνιστούμε να χρησιμοποιείτε το ρυθμιζόμενο πετρέλαιο για αυτοκίνητα με πετρελαιοκινητήρα, εξοπλισμένο με σύστημα DPF.

Αν χρησιμοποιείτε πετρέλαιο που περιλαμβάνει υψηλά επίπεδα θείου (περισσότερο από 50 ppm θείου) και απροσδιόριστα πρόσθετα, μπορεί να προκληθεί ζημιά στο σύστημα DPF και να εκλυθεί λευκός καπνός.

**Παγίδα Lean NOx
(αν έχει τοποθετηθεί)**

Το σύστημα παγίδας Lean NOx (LNT) αφαιρεί το οξείδιο του αζώτου από το καυσαέριο. Η οσμή μπορεί να προκληθεί από το καυσαέριο, ανάλογα με τη ποσότητα του καυσίμου και μπορεί να υποβαθμίσει την απόδοση μείωσης των εκπομπών NOx, παρακαλούμε χρησιμοποιήστε το κατάλληλο πετρέλαιο για αυτοκίνητα.

Προδιαγραφές και πληροφορίες καταναλωτή

Διαστάσεις.....	8-2
Κινητήρας.....	8-2
Watt Λαμπτήρων.....	8-3
Ελαστικά και τροχοί.....	8-5
Ωφέλιμο φορτίο και ικανότητα ταχύτητας ελαστικών (για την Ευρώπη)	8-6
Σύστημα κλιματισμού.....	8-6
Βάρος αυτοκινήτου και όγκος αποσκευών	8-7
Συνιστώμενα λιπαντικά και χωρητικότητες	8-8
Συνιστώμενο λάδι κινητήρα (Για την Ευρώπη).....	8-10
Συνιστώμενος αριθμός ιξώδους SAE	8-10
Αριθμός πλαισίου αυτοκινήτου (VIN).....	8-13
Ετικέτα πιστοποίησης αυτοκινήτου	8-13
Ετικέτα προδιαγραφών και πίεσης ελαστικών ..	8-14
Αριθμός κινητήρα	8-14
Ετικέτα συμπιεστή κλιματισμού	8-15
Ετικέτα ψυκτικού	8-15
Δήλωση συμμόρφωσης	8-15

Προδιαγραφές και πληροφορίες καταναλωτή

ΔΙΑΣΤΑΣΕΙΣ

mm (in)

Είδος	Ολικό μήκος	Ολικό πλάτος	Ολικό ύψος		Μπροστινό μετατρόχιο	Πίσω μετατρόχιο	Μεταξόνιο	
			Μη Eco Pack	Eco Pack				
5 θυρο	195/65 R15	4,340 (170.86)	1,795 (70.66)	1,455 (57.28)	1,450 (57.08)	1,573 (61.92)	1,581 (62.24)	2,650 (104.33)
	205/55 R16					1,565 (61.61)	1,573 (61.92)	
	225/45 R17					1,559 (61.37)	1,567 (61.69)	
Στέισον	195/65 R15	4,585 (180.51)	1,795 (70.66)	1,465 (57.67)/	1,460 (57.48)/	1,573 (61.92)	1,581 (62.24)	2,650 (104.33)
	205/55 R16			1,475 (58.07)* ¹	1,470 (57.87)* ¹	1,565 (61.61)	1,573 (61.92)	
	225/45 R17					1,559 (61.37)	1,567 (61.69)	

*¹ : με σχάρα οροφής

ΚΙΝΗΤΗΡΑΣ

Είδος	Βενζινοκινητήρας				Πετρελαιοκινητήρας
	1.0 T-GDI	1.4 T-GDI	1.4 MPI	1.6 MPI	1.6 TCI
Κυβισμός cc (cu. in)	997 (60.84)	1353 (82.56)	1,368 (83.48)	1591 (97.08)	1582 (96.53)
Διάμετρος x διαδρομή mm (in.)	71.0 x 84.0 (2.79 x 3.30)	71.6 x 84.0 (2.81 x 3.30)	72.0 X 84.0 (2.83 x 3.30)	77.0 x 85.44 (3.03x3.06)	77.2 x 84.5 (3.03 x 3.32)
Σειρά ανάφλεξης	1-2-3	1-3-4-2	1-3-4-2	1-3-4-2	1-3-4-2
Αριθμός κυλίνδρων	3 κύλινδοι In-line	4 κύλινδοι In-line	4 κύλινδοι In-line	4 κύλινδοι In-line	4 κύλινδοι In-line



WATT ΛΑΜΠΤΗΡΩΝ

Λαμπτήρας				Τύπος λαμπτήρα	Watt
Μπροστά	Τύπος Α	Προβολείς	Μικρός	H7	55
			Μεγάλος	H7	55
		Φώτα θέσης		W5W	5
		Φλας		PY21W	21
		Φώτα πορείας ημέρας		P21W	21
	Τύπος Β	Προβολείς	Μικρός	H7	55
			Μεγάλος	H7	55
		Φώτα θέσης		LED	LED
		Φλας		PY21W	21
		Φως στατικής κλίσης (SBL)		H7	55
	Τύπος Γ	Προβολείς	Μικρός	LED	LED
			Μεγάλος	LED	LED
		Φώτα θέσης		LED	LED
		Φλας		LED	LED
		Στατικό φως κάμψης (SBL)		LED	LED
	Ομίχλης		LED	LED	
	Πλαινό φλας		Τύπος Α	LED	LED
		Τύπος Β	W5W	5	
Πίσω	Τύπος Α	Φρένων/πίσω		P21/5W	21/5
		Φλας		PY21W	21
		Πίσω		W5W	5
		Βοηθητικό		W16W	16
		Πίσω προβολείς ομίχλης		PY21W	21
	Τύπος Β	Φρένων/πίσω		LED	LED
		Φλας		PY21W	21
		Βοηθητικό		LED	LED
		Πίσω προβολείς ομίχλης		PY21W	21

Προδιαγραφές & Πληροφορίες καταναλωτή

Λαμπτήρας		Τύπος λαμπτήρα	Watt	
Πίσω	Τύπος Γ	Φρένων/πίσω	P21/5W	21/5
		Πίσω	W5W	5
		Φλας	PY21W	21
		Βοηθητικό	W16W	16
		Πίσω προβολείς ομίχλης	P21W	21
	Τύπος Δ	Φρένων	LED	LED
		Φρένων/πίσω προβολείς ομίχλης	LED	LED
		Πίσω	LED	LED
		Φλας	PY21W	21
		Βοηθητικό	W16W	16
Τρίτο φως στοπ		LED	LED	
Εσωτερικό	Φως χάρτη		W10W	10
	Φώτα εσωτερικού	Τύπος Α	FESTOON	8
		Τύπος Β	LED	LED
	Φως στο σκίαστρο		FESTOON	5
	Φως στο ντουλαπάκι		FESTOON	5
	Φως χώρου αποσκευών		FESTOON	10
	Φως πινακίδας κυκλοφορίας		FESTOON	5



ΕΛΑΣΤΙΚΑ ΚΑΙ ΤΡΟΧΟΙ

Είδος	Διάσταση ελαστικού	Διάσταση ζάντας	Πίεση ελαστικών σε Bar (kPa, psi)				Ροπή σύσφιξης μπουλονιών kgf·m (lbf·ft, N·m)
			Κανονικό φορτίο		Μέγιστο φορτίο		
			Μπροστά	Πίσω	Μπροστά	Πίσω	
Ελαστικό πλήρους διάστασης	195/65 R15	6.0J X 15	2.2 (220, 32)	2.2 (220, 32)	2.35 (235, 34)	2.5 (250, 36)	11~13 (79~94, 107~127)
	205/55 R16	6.5J X 16			2.35 (235, 34)	2.75 (275, 40)	
	225/45 R17	7.0J X 17					
Ελαστικό πλήρους διάστασης (για eco pack)	195/65 R15	6.0J X 15	2.35 (235, 34)	2.35 (235, 34)	2.35 (235, 34)	2.5 (250, 36)	
	205/55 R16	6.5J X 16	2.2 (220, 32)	2.2 (220, 32)	2.35 (235, 34)	2.75 (275, 40)	
Συμπαγές εφεδρικό ελαστικό	T125/80D15	4.0T×15	4.2 (420, 60)				
	T125/80D16	4.0T×16					

ΣΗΜΕΙΩΣΗ

- Επιτρέπεται η προσθήκη 20 kPa (3 psi) στην κανονική πίεση ελαστικών βάσει προδιαγραφών, αν περιμένετε σύντομα χαμηλότερες θερμοκρασίες. Τα ελαστικά τυπικά χάνουν 7 kPa (1 psi) για κάθε πτώση θερμοκρασίας 7° C (12° F). Αν περιμένετε ακραίες αλλαγές στην θερμοκρασία, ξαναελέγξτε την πίεση των ελαστικών σας για να τα έχετε σωστά φουσκωμένα.
- Η πίεση του αέρα γενικά μειώνεται καθώς οδηγείτε σε μεγάλο υψόμετρο πάνω από την επιφάνεια της θάλασσας. Έτσι, αν σκοπεύετε να οδηγήσετε σε μεγάλο υψόμετρο, ελέγξτε τις πιέσεις των ελαστικών εκ των προτέρων. Αν είναι απαραίτητο, φουσκώστε τα στο κατάλληλο επίπεδο (Πίεση ανά υψόμετρο: +10kPa/1 km (+2,4psi/1 μίλι)).

† ΠΡΟΣΟΧΗ

Όταν αντικαθιστάτε τα ελαστικά, χρησιμοποιήστε το ίδιο μέγεθος που παρέχεται αρχικά με το αυτοκίνητο. Η χρήση ελαστικών διαφορετικού μεγέθους μπορεί να προκαλέσει ζημιά στα εξαρτημένα τμήματα ή να τα κάνει να λειτουργούν λάθος.



Προδιαγραφές και πληροφορίες καταναλωτή

ΦΟΡΤΙΟ ΚΑΙ ΙΚΑΝΟΤΗΤΑ ΤΑΧΥΤΗΤΑΣ ΕΛΑΣΤΙΚΩΝ (ΓΙΑ ΤΗΝ ΕΥΡΩΠΗ)

Είδος	Διάσταση ελαστικού	Διάσταση ζάντας	Ωφέλιμο Φορτίο		Ικανότητα ταχύτητας	
			LI * ¹	kg	SS * ²	km/h
Ελαστικό πλήρους διάστασης	195/65 R15	6.0J X 15	91	615	H	210
	205/55 R16	6.5J X 16	91	615	H	210
	225/45 R17	7.0J X 17	91	615	W	270

*¹ LI : ΔΕΙΚΤΗΣ ΦΟΡΤΙΟΥ

*² SS : ΣΥΜΒΟΛΟ ΤΑΧΥΤΗΤΑΣ

ΣΥΣΤΗΜΑ ΚΛΙΜΑΤΙΣΜΟΥ

Είδη	Βάρος του όγκου	Ταξινόμηση
Ψυκτικό g (oz.)	500 (17.63)	R-1234yf (Για την Ευρώπη) R-134a (Εκτός Ευρώπης)
Λιπαντικό συμπιεστή g (oz.)	110±10 (3.88±0.35)	PAG

Επικοινωνήστε με έναν Εξουσιοδοτημένο Επισκευαστή HYUNDAI για περισσότερες λεπτομέρειες.

ΒΑΡΟΣ ΑΥΤΟΚΙΝΗΤΟΥ ΚΑΙ ΟΓΚΟΣ ΑΠΟΣΚΕΥΩΝ

Είδος		Βενζινοκινητήρας						Πετρελαιοκινητήρας	
		1.0 T-GDI	1.4 T-GDI		1.4 MPI	1.6 MPI		1.6 TCI	
		M/T	M/T	DCT	M/T	M/T	A/T	M/T	DCT
Μεικτό βάρος αυτοκινήτου kg (lbs.)	5 Θυρο	1800 (3968)	1820 (4012)	1850 (4078)	1760 (3880)	1780 (3924)	1800 (3968)	1860 (4100)	1900 (4188)
	Στέισον	1840 (4056)	1850 (4078)	1880 (4144)	1800 (3968)	1820 (4012)	1850 (4078)	1900 (4188)	1940 (4277)
Όγκος αποσκευών (VDA) l (cu ft.)	5 Θυρο	Min.	395 (13.95)						
		Max.	1,301 (45.94)						
	Στέισον	Min.	602 (21.26)						
		Max.	1,650 (58.27)						

M/T : Μηχανικό κιβώτιο ταχυτήτων

A/T : Αυτόματο κιβώτιο ταχυτήτων

DCT : Κιβώτιο διπλού συμπλέκτη

Min : Πίσω από το πίσω κάθισμα ως την πάνω άκρη του καθίσματος.

Max : Πίσω από το μπροστινό κάθισμα μέχρι την οροφή.

Προδιαγραφές και πληροφορίες καταναλωτή

ΣΥΝΙΣΤΩΜΕΝΑ ΛΙΠΑΝΤΙΚΑ ΚΑΙ ΧΩΡΗΤΙΚΟΤΗΤΕΣ

Για να επιτύχετε την βέλτιστη απόδοση και ανθεκτικότητα του κινητήρα και του κιβωτίου, χρησιμοποιήστε μόνο λιπαντικά κατάλληλης ποιότητας. Τα σωστά λιπαντικά συμβάλλουν επίσης στην καλύτερη απόδοση του κινητήρα, με αποτέλεσμα τη βελτίωση της οικονομίας καυσίμου. Τα παρακάτω λιπαντικά και υγρά συνιστώνται για χρήση στο αυτοκινητό σας.

Λιπαντικό			Χωρητικότητα	Ταξινόμηση
Λάδι μηχανής *1,2 (Αποστράγγιση και ξαναγέμισμα)	Βενζινοκινητήρας	1.0 T-GDI	3.6 l (3.8 US qt.)	ACEA A5/B5
		1.4 T-GDI	4.2 l (4.4 US qt.)	ACEA A5/B5
	1.4 MPI	Εκτός Ευρώπης	3.6 l (3.8 US qt.)	API SM & ILSAC GF-4 (or above), ACEA A5/B5
		Για Ευρώπη		ACEA A5/B5
	1.6 MPI	Εκτός Μέση Ανατολή*3	3.6 l (3.8 US qt.)	API SM & ILSAC GF-4 (or above), ACEA A5/B5
		Για Μέση Ανατολή *3		ACEA A5/B5
Πετρελαιοκινητήρας	1.6 TCI	με DPF *4	5.3 l (5.6 US qt.)	ACEA C2 or C3
		χωρίς DPF *4	ACEA C2 or C3 or A3/B4	

*1 : Ανατρέξτε στους συνιστώμενους αριθμούς ιξώδους SAE στην σελίδα 9.

*2 : Πλέον είναι διαθέσιμα λάδια με την ετικέτα "Λάδια Εξοικονόμησης Ενέργειας". Παράλληλα με άλλα επιπρόσθετα οφέλη, συμβάλλουν στην εξοικονόμηση καυσίμου, μειώνοντας την ποσότητα καυσίμου που απαιτείται για να ξεπεραστούν οι τριβές του κινητήρα. Συχνά αυτές οι βελτιώσεις είναι δύσκολο να μετρηθούν στην καθημερινή οδήγηση, αλλά σε ετήσια βάση, μπορούν να προσφέρουν σημαντικό κόστος και εξοικονόμηση ενέργειας

*3 : Η Μέση Ανατολή περιλαμβάνει και το Μαρόκο, Σουδάν, Αίγυπτο.

*4 : Φίλτρο Σωματιδίων Πετρελαίου.

Λιπαντικό		Χωρητικότητα	Ταξινόμηση	
Υγρά μηχανικού κιβωτίου	1.0 T-GDI	1.6 ~ 1.7 / (1.7 ~ 1.8 US qt.)	HK SYN MTF 70W (SK) SPIRAX S6 GHME 70W MTF (H.K.SHELL) GS MTF HD 70W (GS CALTEX) API GL-4, SAE 70W, TGO-9	
	1.4 MPI			
	1.6 MPI			
	1.4 T-GDI	1.7 ~ 1.8 / (1.8 ~ 1.9 US qt.)		
	1.6 TCI			
Υγρά αυτόματου κιβωτίου		6.7 / (7.1 US qt.)	MICHANG ATF SP-IV, SK ATF SP-IV, NOCA ATF SP-IV, HYUNDAI genuine ATF SP-IV	
Υγρά κιβωτίου διπλού συμπλέκτη		1.9 ~ 2.0 / (2.0 ~ 2.1 US qt.)	HK SYN DCTF 70W (SK) SPIRAX S6 GHME 70W DCTF (H.K.SHELL) GS DCTF HD 70W (GS CALTEX) API GL-4, SAE 70W	
Ψυκτικό	1.0 T-GDI	6.1 / (6.4 US qt.)	Μείγμα αντιψυκτικού και απεσταγμένου νερού (Ψυκτικό με βάση την φωσφορική αιθυλενογλυκόλη για ψυγείο αλουμινίου)	
	1.4 T-GDI	M/T		6.3 / (6.6 US qt.)
		DCT		6.1 / (6.4 US qt.)
	1.4 MPI			5.7 / (6.0 US qt.)
	1.6 MPI	M/T		5.8 / (6.1 US qt.)
		A/T		5.7 / (6.0 US qt.)
1.6 TCI		6.8 / (7.1 US qt.)		
Υγρά Φρένων/συμπλέκτη		0.7 ~ 0.8 / (0.7 ~ 0.8 US qt.)	FMVSS116 DOT-3 or DOT-4	
Καύσιμα		50 / (13.21 US gal.)	Ανατρέξτε στις "Απαιτήσεις καυσίμου" στο εισαγωγικό κεφάλαιο.	

Προδιαγραφές και πληροφορίες καταναλωτή

Συνιστώμενο λάδι (Για Ευρώπη)

Προμηθευτής	Προϊόν	
Shell	Βενζινοκινητήρας	HELIX ULTRA AH-E 5W-30
		HELIX ULTRA 5W-40
	Πετρελαιοκινητήρας	HELIX ULTRA AP 5W-30
		HELIX ULTRA AP-L 5W-30

Συνιστώμενος αριθμός ιξώδους SAE

† ΠΡΟΣΟΧΗ

Πάντα να καθαρίζετε την περιοχή γύρω από κάθε τάπα πλήρωσης, τάπα αποστράγγισης, ή τον δείκτη μέτρησης πριν από τον έλεγχο ή αποστράγγιση οποιουδήποτε λιπαντικού. Αυτό είναι ιδιαίτερα σημαντικό σε περιοχές με σκόνη ή αμμώδεις και όταν το αυτοκίνητο χρησιμοποιείται σε μη ασφαλοστρωμένους δρόμους. Καθαρίζοντας τις περιοχές γύρω από την τάπα και το δείκτη μέτρησης, αποτρέπεται η είσοδος βρωμιάς και χαλικιού στον κινητήρα και άλλους μηχανισμούς που θα μπορούσαν να πάθουν ζημιά.

Το ιξώδες του λαδιού κινητήρα (πυκνότητα) έχει επίδραση στην οικονομία καυσίμου και τη λειτουργία σε κρύο καιρό (εκκίνηση κινητήρα και ροή λαδιού). Λάδια κινητήρα χαμηλότερου ιξώδους μπορούν να παρέχουν καλύτερη οικονομία καυσίμου και απόδοση σε κρύο καιρό, ωστόσο, λάδια υψηλότερου ιξώδους απαιτούνται για ικανοποιητική λίπανση σε ζεστό καιρό. Χρησιμοποιώντας λάδια οποιουδήποτε ιξώδους εκτός από τα συνιστώμενα μπορεί να προκαλέσουν ζημιά στον κινητήρα.



Όταν επιλέγεται λάδια, σκεφτείτε το εύρος θερμοκρασίας στο οποίο θα λειτουργεί το αυτοκινητό σας πριν από την επόμενη αλλαγή λαδιού. Προχωρήστε στην επιλογή του συνιστώμενου ιξώδους λαδιού από τον πίνακα.

■ Κappa 1.0/1.4 T-GDI

Εύρος θερμοκρασίας Αριθμών Ιξώδους SAE										
Θερμοκρασία	°C	-30	-20	-10	0	10	20	30	40	50
	(°F)		-10	0	20	40	60	80	100	120
Για όλες τις χώρες		5W-30								

■ Κappa 1.4 MPI

Εύρος θερμοκρασίας Αριθμών Ιξώδους SAE										
Θερμοκρασία	°C	-30	-20	-10	0	10	20	30	40	50
	(°F)		-10	0	20	40	60	80	100	120
Εκτός Ευρώπη, Μέση Ανατολή* ³		20W-50								
		15W-40								
		10W-30								
		5W-20*¹, 5W-30								
Για Ευρώπη, Μέση Ανατολή * ³		20W-50								
		15W-40								
		10W-30								
		5W-30*², 5W-40								

*¹: Για καλύτερη οικονομία καυσίμου, συνιστάται να χρησιμοποιείτε το λάδι κινητήρα με βαθμό ιξώδους SAE 5W-20. Ωστόσο, εάν το λάδι δεν είναι διαθέσιμο στη χώρα σας, επιλέξτε το κατάλληλο λάδι κινητήρα χρησιμοποιώντας το διάγραμμα ιξώδους λαδιών κινητήρα.

*²: Για καλύτερη οικονομία καυσίμου, συνιστάται να χρησιμοποιείτε λάδι κινητήρα με βαθμό ιξώδους SAE 5W-30. Ωστόσο, εάν το λάδι δεν είναι διαθέσιμο στη χώρα σας, επιλέξτε το κατάλληλο λάδι κινητήρα χρησιμοποιώντας το διάγραμμα ιξώδους λαδιών κινητήρα.

*³: Η Μέση Ανατολή περιλαμβάνει το Μαρόκο, το Σουδάν και την Αίγυπτο.

Προδιαγραφές και πληροφορίες καταναλωτή

■ Gamma 1.6 MPI

Θερμοκρασία		Εύρος θερμοκρασίας Αριθμών Ιξώδους SAE									
		°C	-30	-20	-10	0	10	20	30	40	50
		(°F)	-10	0	20	40	60	80	100	120	
Λάδια βενζοκινητήρα	Για Ευρώπη		0W-40, 5W-20, 5W-30, 5W-40								
	Εκτός Ευρώπη & Μέση Ανατολή*		20W-50								
			15W-40								
			10W-30								
		0W-20, 5W-20 ^{*1} , 5W-30									
Για Μέση Ανατολή ^{*3}		20W-50									
		15W-40									
		10W-30									
		5W-30 ^{*2} , 5W-40									

*1: Για καλύτερη οικονομία καυσίμου, συνιστάται να χρησιμοποιείτε το λάδι κινητήρα με βαθμό ιξώδους SAE 5W-20. Ωστόσο, εάν το λάδι δεν είναι διαθέσιμο στη χώρα σας, επιλέξτε το κατάλληλο λάδι κινητήρα χρησιμοποιώντας το διάγραμμα ιξώδους λαδιών κινητήρα.

*2: Για καλύτερη οικονομία καυσίμου, συνιστάται να χρησιμοποιείτε λάδι κινητήρα με βαθμό ιξώδους SAE 5W-30. Ωστόσο, εάν το λάδι δεν είναι διαθέσιμο στη χώρα σας, επιλέξτε το κατάλληλο λάδι κινητήρα χρησιμοποιώντας το διάγραμμα ιξώδους λαδιών κινητήρα.

*3: Η Μέση Ανατολή περιλαμβάνει και Μαρόκο, Σουδάν, Αίγυπτο.

■ U2 1.6 TCI

Θερμοκρασία		Εύρος θερμοκρασίας Αριθμών Ιξώδους SAE									
		°C	-30	-20	-10	0	10	20	30	40	50
		(°F)	-10	0	20	40	60	80	100	120	
Λάδια Πετρελαιοκινητήρα		15W-40									
		10W-30									
		5W-30									
		0W-30									



ΑΡΙΘΜΟΣ ΠΛΑΙΣΙΟΥ ΑΥΤΟΚΙΝΗΤΟΥ (VIN)



Ο αριθμός πλαισίου του αυτοκινήτου (VIN) είναι ο αριθμός που χρησιμοποιείται για την έκδοση άδειας κυκλοφορίας του αυτοκινήτου σας και σε όλα τα νομικά ζητήματα που αφορούν την ιδιοκτησία του κλπ.

Ο αριθμός είναι “χτυπημένος” στο πάτωμα κάτω από το κάθισμα του συνοδηγού. Για να ελέγξετε τον αριθμό, ανοίξτε το κάλυμμα.



Ο VIN βρίσκεται επίσης σε ένα ταμπελάκι προσαρτημένο στη κορυφή του ταμπλό. Ο αριθμός στο ταμπελάκι είναι εύκολα ορατός μέσω του παρμπρίζ από το εξωτερικό μέρος.

ΕΤΙΚΕΤΑ ΠΙΣΤΟΠΟΙΗΣΗΣ ΑΥΤΟΚΙΝΗΤΟΥ



Η ετικέτα πιστοποίησης του αυτοκινήτου που είναι τοποθετημένη στη κεντρική κολόνα στη πλευρά του οδηγού (ή του συνοδηγού), δίνει τον αριθμό πλαισίου του αυτοκινήτου (VIN).



Προδιαγραφές και πληροφορίες καταναλωτή

ΕΤΙΚΕΤΑ ΠΡΟΔΙΑΓΡΑΦΩΝ ΚΑΙ ΠΙΕΣΗΣ ΕΛΑΣΤΙΚΩΝ

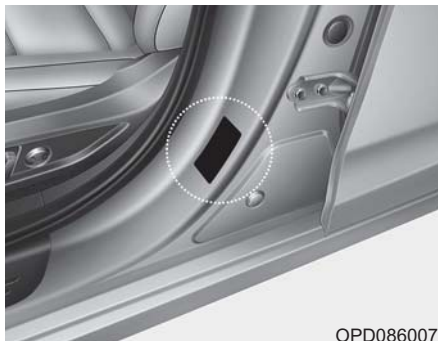

OPD086007

Τα ελαστικά που παρέχονται με το καινούργιο σας αυτοκίνητο έχουν επιλεγεί για να προσφέρουν την καλύτερη απόδοση για κανονική οδήγηση.

Η ετικέτα ελαστικών που βρίσκεται στην κεντρική κολώνα της πλευράς του οδηγού δίνει τις συνιστώμενες πιέσεις των ελαστικών για το αυτοκίνητο σας.

ΑΡΙΘΜΟΣ ΚΙΝΗΤΗΡΑ

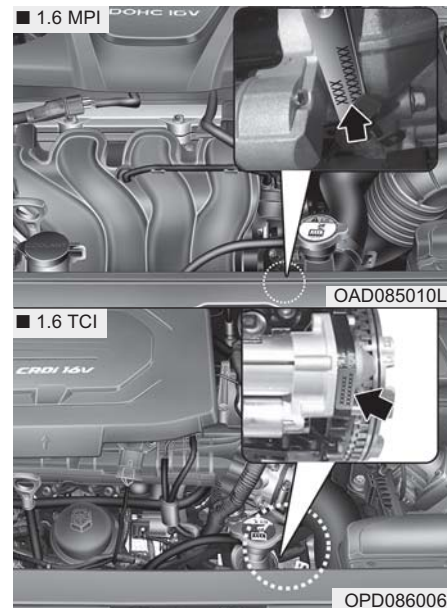
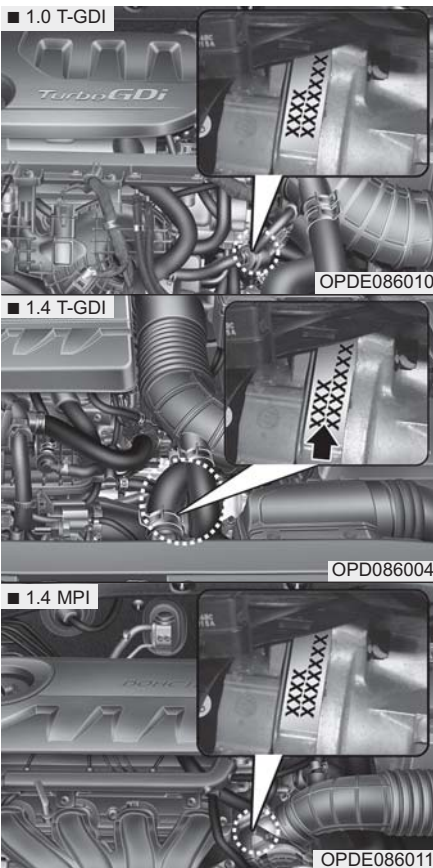

Ο αριθμός κινητήρα είναι “χτυπημένος” στο κορμό του κινητήρα όπως φαίνεται στο σχέδιο.



ΕΤΙΚΕΤΑ ΣΥΜΠΙΕΣΤΗ ΚΛΙΜΑΤΙΣΜΟΥ



Η ετικέτα συμπιεστή σας ενημερώνει για τον τύπο του συμπιεστή που είναι εξοπλισμένο το αυτοκίνητο σας, όπως το μοντέλο, ο αριθμός εξαρτήματος προμηθευτή, ο αριθμός παραγωγής, το ψυκτικό (1) και το λάδι ψυκτικού (2).

ΕΤΙΚΕΤΑ ΨΥΚΤΙΚΟΥ



Η ετικέτα ψυκτικού παρέχει πληροφορίες όπως τον τύπο και την ποσότητα του ψυκτικού.

Η ετικέτα βρίσκεται κάτω από το καπό.

ΔΗΛΩΣΗ ΣΥΜΜΟΡΦΩΣΗΣ (ΕΑΝ ΕΧΕΙ ΤΟΠΟΘΕΤΗΘΕΙ)

■ Παράδειγμα

CE CE 0678

CE0678

Τα στοιχεία ραδιοσυχνότητας του αυτοκινήτου πληρούν τις προδιαγραφές και τις υπόλοιπες σχετικές διατάξεις της Οδηγίας 1995/5 / EC.

Περισσότερες πληροφορίες, συμπεριλαμβανομένης της δήλωσης συμμόρφωσης του κατασκευαστή, είναι διαθέσιμες στην ιστοσελίδα της HYUNDAI:

<http://service.hyundai-motor.com>





Ευρετήριο



Ευρετήριο

A

Αεριζόμενα καθίσματα	2-21
Αερόσακοι	2-45
Αερόσακος γονάτων του οδηγού.....	2-47
Αερόσακοι τύπου “κουρτίνας”	2-51
Αερόσακος οδηγού	2-47
Αερόσακος συνοδηγού	2-47
Αισθητήρες σύγκρουσης	2-57
Γιατί ο αερόσακος μου δεν έσκασε σε σύγκρουση;	2-57
Διακόπτης ON/OFF αερόσακου συνοδηγού	2-48
Εξαρτήματα και λειτουργίες του SRS	2-52
Μην τοποθετείτε παιδικό κάθισμα στο κάθισμα του συνοδηγού	2-57
Πλευρικοί αερόσακοι.....	2-50
Προειδοποιητικές ετικέτες αερόσακου.....	2-63
Προειδοποιητική λυχνία SRS	2-53
Πρόσθετες προφυλάξεις ασφαλείας	2-63
Πως λειτουργεί το σύστημα των αερόσακων;.....	2-52
Συνθήκες ενεργοποίησης αερόσακου	2-59
Συνθήκες μη-ενεργοποίησης αερόσακου	2-60
Τι να περιμένω αφού ενεργοποιηθούν οι αερόσακοι	2-56
Φροντίδα SRS.....	2-62
Αερόσακος γονάτων του οδηγού.....	2-47
Αερόσακοι τύπου “κουρτίνας”	2-51
Αερόσακος οδηγού	2-47
Αερόσακος συνοδηγού	2-47
Αλεξήλιο	3-142
Αλυσίδες ελαστικών	5-152

Αλυσίδες

Αλυσίδες ελαστικών	5-152
Αν έχετε ένα κλαταρισμένο λάστιχο ενώ οδηγείτε	6-3
Αν ο κινητήρας γυρίζει κανονικά αλλά δεν ξεκινά.....	6-4
Αν ο κινητήρας δεν γυρίσει ή γυρίσει αργά	6-3
Αν ο κινητήρας δεν ξεκινά	6-3
Αν ο κινητήρας σβήσει σε σταυροδρόμι ή διέλευση	6-2
Αν ο κινητήρας σταματήσει κατά την οδήγηση	6-2
Αν ο κινητήρας υπερθερμανθεί	6-7
Αναπτήρας	3-144
Αντικατάσταση ασφάλειας χώρου κινητήρα	7-53
Αντικατάσταση ασφάλειας ταμπλό οργάνων	7-63
Αντικατάσταση λαμπτήρα	7-74
Αντικατάσταση λαμπτήρα προβολέων	7-75
Αντικατάσταση λαμπτήρων	
Λαμπτήρας εσωτερικού φωτισμού	7-97
Λαμπτήρας μεσαίου φώτος φρένων	7-86
Λαμπτήρας πινακίδας κυκλοφορίας	7-97
Λαμπτήρας πίσω φώτων	7-87
Λαμπτήρας πλαϊνού φλας	7-86
Λυχνία μπροστά φλας.....	7-86
Μπροστά λαμπτήρας πορείας.....	7-86
Μπροστά προβολέας ομίχλης.....	7-80
Προβολέας	7-75
Ρύθμιση δέσμης προβολέων και μπροστινών προβολέων ομίχλης.....	7-80
Στατικός λαμπτήρας κάμψης.....	7-78
Πίσω προβολέας ομίχλης.....	7-91
Φώτα πορείας ημέρας (DRL)	7-75

Αντικατάσταση ελαστικού εφεδρικού τροχού ανάγκης	7-46	Περιγραφή θήκης ασφαλειών/Ρελέ	7-55
Αντικατάσταση μάκτρον υαλοκαθαριστήρα	7-35	Κύρια ασφάλεια	7-54
Αντικατάσταση τροχού	7-46	Πολλαπλή ασφάλεια	7-54
Ανύψωση της ηλιοροφής	3-34	Αυτόματο κιβώτιο ταχυτήτων	5-24
Απασφάλιση πόρτας	3-14	Απελευθέρωση Shift-lock	5-28
Απαιτήσεις καυσίμου	F-6	Καλές πρακτικές οδήγησης	5-29
Βενζινοκινητήρας	F-6	Λειτουργία χειροκίνητης αλλαγής	5-26
Πετρελαιοκινητήρας	F-9	Στάθμευση	5-29
Αποθηκευτικός χώρος	3-137	Σύστημα Shift lock (κλειδώματος)	5-28
Αποθηκευτικός χώρος κεντρικής κονσόλας	3-137	Σύστημα κλειδώματος κλειδιού διακόπτη ανάφλεξης	5-28
Ντουλαπάκι	3-137	Αυτόματο σύστημα ελέγχου κλιματισμού	3-121
Πλαϊνός αποθηκευτικός χώρος	3-139	Αυτόματη θέρμανση και κλιματισμός	3-122
Χώρος αποσκευών (βάγκον)	3-139	Έλεγχος θερμοκρασίας	3-125
Πολλαπλό κουτί	3-138	Έλεγχος εισαγωγής αέρα	3-126
Θήκη γυαλιών ηλίου	3-138	Έλεγχος ταχύτητας ανεμιστήρα	3-127
Αποθηκευτικός χώρος κεντρικής κονσόλας	3-137	Επιλογή λειτουργίας	3-124
Απόσταση για να αδειάσει	3-48	Ετικέτα ψυκτικού	3-132
Αριθμός κινητήρα	8-14	Κλιματισμός	3-128
Αριθμός πλαισίου αυτοκινήτου (VIN)	8-13	Λειτουργία OFF	3-128
Ασύρματο σύστημα φόρτισης κινητών τηλεφώνων	3-144	Πλήκτρο SYNC	3-126
Ασύρματης Τεχνολογίας Bluetooth®	4-5	Συντήρηση συστήματος	3-131
Ασφάλεια τύπου “λεπίδας”	7-51	Χειροκίνητη θέρμανση και κλιματισμός	3-123
Ασφάλεια τύπου φυσιγγίου	7-51	Αυτόματος εξαερισμός	3-136
Ασφάλειες	7-51	Αυτόνομο σύστημα έκτακτης πέδησης (AEB)	
Αντικατάσταση ασφαλειών στο χώρο κινητήρα	7-53	Τύπος κάμερας	5-90
Αντικατάσταση ασφαλειών ταμπλό οργάνων	7-51	Τύπος σύντηξης αισθητήρα	
Ασφάλεια τύπου λεπίδας	7-51	(εμπρός ραντάρ + μπρός κάμερα)	5-78
Ασφάλεια τύπου φυσιγγίου	7-51	Αφαιρούμενος κρίκος ρυμούλκησης	6-39
Διακόπτης ασφάλειας	7-53	Aux, USB και iPod	4-2

Ευρετήριο

Auto hold.5-49

B

Βάρος αυτοκινήτου.....5-166
 Υπερφόρτωση5-166
 Βάρος αυτοκινήτου και όγκος αποσκευών8-7
 Βάση στήριξης για τη σχάρα οροφής.....3-154
 Βατ λαμπτήρων8-3

Δ

Δήλωση συμμόρφωσης8-15
 Διαδικασία διάρρηξης αυτοκινήτουF-10
 Διακόπτης ανάφλεξης.....5-7
 Κλειδί διακόπτη ανάφλεξης.....5-7
 Πλήκτρο Κινητήρα Start/Stop5-11
 Διακόπτης εκκίνησης / διακοπής, βλέπε κουμπί
 εκκίνησης / διακοπής λειτουργίας του κινητήρα5-11
 Διακόπτης κλειδώματος ηλεκτρικών παραθύρων3-30
 Διακόπτης υαλοκαθαριστήρα και πλυστική
 πίσω παραθύρου3-100
 Διακόπτης ON/OFF αερόσακου συνοδηγού2-48
 Διαστάσεις8-2
 Διαχείριση ευστάθειας αυτοκινήτου (VSM).....5-58
 Δίχτυ αποσκευών (στήριγμα)3-147
 Δίχτυ φραγής3-149
 Δυσκολίες εκκίνησης, δείτε ο κινητήρας δεν ξεκινά6-3

E

Ειδικές συνθήκες οδήγησης
 Επικίνδυνες συνθήκες οδήγησης5-147
 Κουνώντας το όχημα5-147
 Μειώνοντας τον κίνδυνο ανατροπής5-150
 Οδήγηση σε αυτοκινητόδρομο5-149
 Οδήγηση σε βροχή.....5-148
 Οδήγηση σε πλημμυρισμένες περιοχές5-149
 Οδήγηση τη νύχτα5-148
 Ομαλό στρίψιμο5-148
 Εκκίνηση με καλώδια6-4
 Ελαστικά και τροχοί7-41
 Αντικατάσταση ελαστικού εφεδρικού τροχού ανάγκης7-46
 Αντικατάσταση ελαστικών7-45
 Αντικατάσταση τροχού7-46
 Ελέγχος πίεσης των ελαστικών7-43
 Ετικέτα πλευρικού τοιχώματος ελαστικών.....7-46
 Ευθυγράμμιση τροχών και ισορροπία ελαστικών7-44
 Κυκλική εναλλαγή ελαστικών7-43
 Πρόσφυση των ελαστικών.....7-46
 Συνιστώμενες πιέσεις κρύων ελαστικών7-42
 Συντήρηση ελαστικών7-46
 Φροντίδα ελαστικών7-41
 Χαμηλό προφίλ ελαστικών7-50
 Ελαστικά χιονιού5-151
 Έλεγχος ήχου στο τιμόνι4-4
 Έλεγχος πίεσης ελαστικών7-54
 Ένδειξη καυσίμου.....3-46

Έξυπνη μεγάλη σκάλα.....	3-85	Κάλυμμα χώρου φόρτωσης.....	3-148
Έξυπνο κλειδί.....	3-6	Κρεμάστρα ρούχων.....	3-146
Αντικατάσταση της μπαταρίας.....	3-9	Πιαστράκι(α) για τα πατάκια.....	3-147
Κλειδώμα.....	3-6	Ποτηροθήκη.....	3-140
Μηχανικό κλειδί.....	3-8	Πρίζα.....	3-142
Ξεκλείδωμα πίσω πόρτας.....	3-7	Ρολόι.....	3-146
Ξεκλείδωμα.....	3-7	Σταχτοδοχείο.....	3-140
Έξυπνο σύστημα ελέγχου ταχύτητας ταξιδιού.....	5-130	Συρόμενο υποβραχιόνιο.....	3-141
Εξωτερική επισκόπηση		Σύστημα αποσκευών.....	3-152
Βάση στήριξης για τη σχάρα οροφής.....	3-154	Σύστημα ασφάλειας φορτίου.....	3-151
Πίσω όψη.....	1-3	Εσωτερικά φώτα.....	3-93
Εξωτερικά χαρακτηριστικά		Εσωτερική λυχνία AUTO.....	3-93
Μπροστινή όψη.....	1-2	Λάμπα καθρέπτη καλλωπισμού.....	3-96
Εξωτερική φροντίδα.....	7-99	Λάμπα Puddle.....	3-96
Εξωτερικός καθρέπτης.....	3-23	Μπροστά φως.....	3-94
Επεξήγηση των στοιχείων την προγραμματισμένης		Πίσω φώτα.....	3-95
συντήρησης.....	7-21	Φως χώρου αποσκευών.....	3-95
Επείγουσα ρυμούλκηση.....	6-40	Εσωτερική επανακυκλοφορία αέρα στην ηλιοροφή..	3-136
Επικίνδυνες συνθήκες οδήγησης.....	5-147	Εσωτερική επισκόπηση.....	1-4
Επισκόπηση Ταμπλό οργάνων.....	1-5	Εσωτερική φροντίδα.....	7-104
Επιστροφή μεταχειρισμένων οχημάτων.....	F-10	Εσωτερικός Κεντρικός καθρέπτης.....	3-22
Εσωτερικά χαρακτηριστικά		Ετικέτα πιστοποίησης αυτοκινήτου.....	8-13
Σκιάδιο.....	3-142	Ετικέτα προδιαγραφών και πίεσης ελαστικών.....	8-14
Αναπτήρας.....	3-144	Ετικέτα συμπιεστή κλιματισμού.....	8-15
Ασύρματο σύστημα φόρτισης κινητών τηλεφώνων.....	3-144	Ετικέτα ψυκτικού.....	8-15
Δίχτυ αποσκευών.....	3-149	Ετικέτα ψυκτικού κλιματισμού.....	3-120, 132
Θήκη κινητού.....	3-144	Ετικέτες	
Θήκη φιαλών.....	3-140	Ετικέτα πιστοποίησης αυτοκινήτου.....	8-13
Θέση θέσης φώτων.....	3-84	Ετικέτα προδιαγραφών και πιέσεων ελαστικών.....	8-14

Ευρετήριο

Ετικέτα συμπιεστή κλιματισμού.....	8-15
Ετικέτα ψυκτικού.....	8-15
Σήμανση πλαϊνών τοιχωμάτων ελαστικών.....	7-46
Ευθυγράμμιση τροχών και ισορροπία ελαστικών.....	7-44

Z

Ζώνες ασφαλείας.....	2-22
Ζώνη ώμου	2-25
Κρατήστε τις ζώνες καθαρές και στεγνές.....	2-33
Μην ξαπλώνετε.....	2-33
Μια ζώνη ανά άτομο.....	2-33
Περιοδική επιθεώρηση	2-33
Πίσω κεντρική ζώνη ασφαλείας.....	2-27
Πότε να αντικαταστήσετε τις ζώνες ασφαλείας.....	2-34
Προειδοποιητική λυχνία ζώνης ασφαλείας	2-23
Προεντατήρας ζώνης ασφαλείας.....	2-28
Πρόσθετες προφυλάξεις ζώνης ασφαλείας.....	2-31
Προφυλάξεις ασφαλείας ζώνης ασφαλείας.....	2-22
Ρύθμιση ύψους.....	2-26
Σύστημα συγκράτησης ζώνης ασφαλείας.....	2-25
Φροντίδα των ζωνών ασφαλείας	2-33
Χρήση ζώνης ασφαλείας και παιδιά.....	2-31
Χρήση ζώνης ασφαλείας και τραυματίες.....	2-33
Χρήση της ζώνης ασφαλείας κατά την εγκυμοσύνη	2-31

H

Ηλεκτρικά υποβοηθούμενο τιμόνι (EPS).....	3-19
Ηλεκτρονικό Πρόγραμμα Ευστάθειας (ESC)	5-55

Ηλεκτρονικό Χειρόφρενο (EPB).....	5-44
Ηλεκτροχρωμικός καθρέφτης (ECM)	3-23
Ηλιοροφή	3-32
Αυτόματη αντιστροφή	3-34
Επαναφορά της ηλιοροφής	3-35
Κλείνοντας την ηλιοροφή.....	3-34
Προειδοποίηση ανοιχτής ηλιοροφής.....	3-36
Σκίαστρο	3-33
Σύρετε την ηλιοροφή.....	3-33

Θ

Θερμαινόμενο τιμόνι	3-1
Θερμαντικά καθισμάτων	2-19
Θέση προβολέα.....	3-84
Θέση φώτων θέσης.....	3-84
Θήκες ροφημάτων, δείτε ποτηροθήκες.....	3-140
Θήκη γυαλιών ηλίου.....	3-138
Θήκη φιάλης.....	3-140

K

Καθίσματα	2-4
Αερόψυκτα καθίσματα	2-21
Θέρμανση μπροστινών καθισμάτων.....	2-19
Μέτρα ασφαλείας	2-5
Προσκέφαλο	2-15
Ρύθμιση εμπρός καθίσματος.....	2-6
Ρύθμιση πίσω καθίσματος.....	2-12

Καθρέφτες.....	3-22
Αναδίπλωση / Ξεδίπλωμα εξωτερικών καθρεφτών...	3-25
Εσωτερικός καθρέπτης	3-22
Εξωτερικός καθρέπτης	3-23
Ηλεκτροχρωμικός καθρέπτης (ECM)	3-23
Λειτουργία βοήθειας αντιστροφής στάθμευσης.....	3-26
Πίσω καθρέπτης ημέρας / νύχτας	3-22
Ρύθμιση των εξωτερικών καθρεφτών.....	3-24
Κάλυμμα του χώρου αποσκευών.....	3-148
Κάμερα οπισθοπορείας.....	3-100
Κεντρικός διακόπτης κλειδώματος πόρτας	3-13
Κεραία	4-3
Κιβώτιο διπλού συμπλέκτη	5-31
Απελευθέρωση Shift-lock.....	5-38
Λειτουργία χειροκίνητης στροφής.....	5-36
Πρακτικές καλής οδήγησης.....	5-39
Στάθμευση.....	5-39
Σύστημα επιλογέα κλειδώματος	5-38
Σύστημα Shift-lock	5-38
Κλειδί τηλεχειριζόμενο.....	3-3
Αντικατάσταση μπαταρίας.....	3-5
Κλειδίωμα	3-3
Μηχανικό κλειδί	3-4
Ξεκλειδίωμα πίσω πόρτας	3-3
Ξεκλειδίωμα.....	3-3
Κλειδίωμα πίσω πόρτας ασφάλειας παιδιών.....	3-15
Κλειδίωμα πόρτας βάσει ανίχνευσης ταχύτητας.....	3-14
Κλειδαριές πορτών	3-11
Κεντρικός διακόπτης κλειδώματος πόρτας	3-13

Κλειδίωμα πίσω πόρτας ασφάλειας παιδιών	3-15
Λειτουργίες Αυτόμ. κλειδώματος/ξεκλειδώματος.....	3-14
Κρεμάστρα ρούχων	3-146
Κόρνα	3-21
Κουνώντας το όχημα.....	5-147
Κύρια ασφάλεια.....	7-54

Λ

Λάδι (Κινητήρα).....	7-24
Λάδια κινητήρα	7-24
Λάμπα Puddle.....	3-96
Λάμπτηρες	7-74
Λαμπτήρας καθρέφτη καλλωπισμού.....	3-96
Λειτουργία ECO	5-68
Λειτουργία SPORT.....	5-69
Λειτουργία εξοικονόμησης μπαταρίας.....	3-90
Λειτουργία εύκολης πρόσβασης.....	3-18
Λειτουργία καθυστέρησης προβολέα.....	3-90
Λειτουργία μεγάλης σκάλας.....	3-84
Λειτουργία πληροφoρίας ορίου ταχύτητας (SLIF) ...	5-101
Λειτουργία ρυθμίσεων χρήστη.....	3-75
Λειτουργίες οθόνης LCD	3-72
Λιπαντικά και χωρητικότητες.....	8-8

M

Moonroof, δείτε ηλιοροφή	3-32
Μείωση του κινδύνου ανατροπής	5-150
Μεσαία ζώνη ασφαλείας ώμου	2-25

Ευρετήριο

Μετρητές και μεζούρες.....	3-45
Μετρητής εξωτερικής θερμοκρασίας.....	3-47
Μετρητής θερμοκρασίας ψυκτικού κινητήρα.....	3-45
Μηνύματα ασφαλείας.....	F-5
Μηνύματα οθόνης LCD	
Ανοίξτε τον διακόπτη FUSE SWITCH.....	3-68
Ανοιχτή ηλιοροφή.....	3-67
Ελέγξτε τη λυχνία LED του προβολέα.....	3-69
Ελέγξτε το LDWS.....	3-70
Ελέγξτε το LKAS.....	3-70
Ελέγξτε το έξυπνο σύστημα μεγάλης σκάλας.....	3-70
Ελέγξτε το σύστημα εξάτμισης.....	3-69
Ελέγξτε το σύστημα κλειδώματος του τιμονιού.....	3-65
Ελέγξτε τον ανεμιστήρα του προβολέα.....	3-69
Ελέγξτε τον προβολέα.....	3-69
Ελέγχος συστήματος AEB.....	3-70
Ελέγχος συστήματος BSD.....	3-70
Ελέγχος της ασφάλειας του διακόπτη φρένων.....	3-66
Λειτουργία ναλοκαθαριστήρων.....	3-68
Λειτουργία φωτισμού.....	3-67
Μεταβείτε στο P.....	3-65
Μετακινηθείτε στο P ή N για να ξεκινήσετε τον κινητήρα.....	3-66
Ο κινητήρας έχει υπερθερμανθεί.....	3-69
Πατήστε ξανά το κουμπί START.....	3-66
Πατήστε το πεντάλ του συμπλέκτη για να ξεκινήσει ο κινητήρας.....	3-65
Πατήστε το πεντάλ φρένου για να ξεκινήσει ο κινητήρας.....	3-65

Πατήστε το πλήκτρο START ενώ στρέφετε τον τροχό.....	3-65
Πατήστε το πλήκτρο START με το κλειδί.....	3-66
Πόρτα, κουκούλα, πίσω πόρτα ανοιχτή.....	3-67
Σύστημα ελέγχου προειδοποίησης προσοχής.....	3-70
Το θερμαινόμενο τιμόνι είναι απενεργοποιημένο.....	3-69
Το κλειδί δεν είναι στο όχημα.....	3-66
Το κλειδί δεν εντοπίστηκε.....	3-66
Το τιμόνι δεν είναι κλειδωμένο.....	3-65
Χαμηλό καύσιμο.....	3-69
Χαμηλή μπαταρία κλειδιού.....	3-65
Χαμηλή πίεση.....	3-68
Χαμηλό υγρό πλύσης.....	3-69
Μηχανικό κιβώτιο ταχυτήτων.....	5-20
Κατέβασμα ταχύτητας.....	5-21
Καλές πρακτικές οδήγησης.....	5-22
Χρησιμοποιώντας το συμπλέκτη.....	5-21
Μπαταρία.....	7-37
Επαναφόρτιση μπαταρίας.....	7-39
Μπροστινός λαμπτήρας ομίχλης.....	3-88

N

Ντουλαπάκι αυτοκινήτου.....	3-137
-----------------------------	-------

Ξ

Ξεθάμπωμα παρμπρίζ.....	3-133
Ξεθάμπωμα και ξεπάγωμα του παρμπρίζ.....	3-133
Ξεπάγωμα.....	3-109
Ξεπάγωμα πίσω παρμπρίζ.....	3-109

Ξεπάγωμα (παρμπρίζ).....3-133

O

Οδήγηση σε βροχή	5-148
Οδόμετρο	3-47
Οδήγηση σε αυτοκινητόδρομο	5-149
Οδήγηση σε πλημμυρισμένες περιοχές	5-149
Οδήγηση τη νύχτα	5-148
Οθόνη ασφάλειας φορτίου	3-151
Οθόνη LCD	
Γρήγορος οδηγός βοήθειας.....	3-73
Λειτουργία βοήθειας.....	3-74
Λειτουργία ρυθμίσεων χρήστη	3-75
Λειτουργία στροφών ανά στροφή (TBT).....	3-74
Λειτουργία υπολογιστή ταξιδιού.....	3-73
Λειτουργίες οθόνης LCD	3-72
Προειδοποιητικά Μηνύματα	3-75
Οθόνες, δείτε ταμπλό οργάνων	3-43
Ομαλό στρίψιμο.....	5-148

Π

Πανοραμική ηλιοροφή, δείτε ηλιοροφή.....	3-32
Παράθυρα	3-27
Αυτόματα αντιστροφή	3-29
Αυτόματο κατέβασμα παραθύρου	3-29
Αυτόματο ανέβασμα/κατέβασμα παραθύρου.....	3-29
Διακόπτης κλειδώματος ηλεκτρικών παραθύρων	3-30
Επαναφορά του παραθύρου.....	3-29

Ηλεκτρικά παράθυρα	3-27
Χειροκίνητα παράθυρα	3-31
Κυκλική εναλλαγή ελαστικού	7-43
Κυκλική εναλλαγή (ελαστικών)	7-43
Πίνακας οργάνων, δείτε ταμπλό οργάνων	3-43
Πίσω καθρέφτης ημέρας /νύχτας	3-22
Πίσω κεντρική ζώνη ασφαλείας.....	2-27
Πίσω πόρτα.....	3-38
Πίσω σύστημα υποβοήθησης παρκαρίσματος	3-102
Πίσω σύστημα υποβοήθησης παρκαρίσματος	3-26
Πίσω φως ομίχλης	3-89
Πλευρικοί αερόσακοι.....	2-50
Πλευρικός δίσκος αποσκευών	3-139
Πλήκτρο start/stop	5-11
Πλήρες σύστημα ελέγχου οδήγησης	5-68
Λειτουργία ECO	5-68
Λειτουργία SPORT	5-69
Πλυστική παρμπρίζ	3-99
Πολλαπλή ασφάλεια	7-54
Πολλαπλό κουτί.....	3-138
Πόρτα ρεζερβουάρ	3-40
Ποτηροθήκη.....	3-140
Πριν οδηγήσετε	5-5
Πρίζα.....	3-142
Προγραμματισμένη συντήρηση.....	7-10
Προγραμματισμένη συντήρηση	
Βενζινοκινητήρας.....	7-11
Πετρελαιοκινητήρας	7-16
Προδιαγραφές ελαστικών και τροχών.....	8-5

Ευρετήριο

Προδιαγραφές κινητήρα	8-2	Προειδοποιητική λυχνία ζώνης ασφαλείας	3-51
Προδιαγραφές συστήματος κλιματισμού	8-6	Προειδοποιητική λυχνία ηλεκτρικού συστήματος διεύθυνσης (EPS).....	3-54
Προειδοποιητικές ετικέτες αερόσακου.....	2-63	Προειδοποιητική λυχνία ηλεκτρικού χειρόφρενου (EPB)	3-54
Προειδοποιητικές και ενδεικτικές λυχνίες	3-51	Προειδοποιητική λυχνία ηλεκτρονικής ισχύος πέδησης.....	3-53
Ενδεικτική λυχνία Cruise	3-62	Προειδοποιητική λυχνία Μάστερ	3-57
Ενδεικτική λυχνία Cruise SET	3-63	Προειδοποιητική λυχνία παγωμένου δρόμου	3-64
Ενδεικτική λυχνία Immobilizer	3-60	Προειδοποιητική λυχνία πίεσης λαδιού κινητήρα.....	3-56
Ενδεικτική λυχνία LIGHT ON	3-62	Προειδοποιητική λυχνία προβολέων LED	3-62
Ενδεικτική λυχνία δυσλειτουργίας (MIL).....	3-55	Προειδοποιητική λυχνία προθέρμανσης	3-58
Ενδεικτική λυχνία ελέγχου ηλεκτρονικής ευστάθειας (ESC)	3-59	Προειδοποιητική λυχνία συστήματος αντιμπλοκαρίσματος φρένων (ABS)	3-52
Ενδεικτική λυχνία ελέγχου ηλεκτρονικής ευστάθειας (ESC) OFF	3-59	Προειδοποιητική λυχνία σύστημα διατήρησης λωρίδας κυκλοφορίας (LKAS)	3-64
Ενδεικτική λυχνία λειτουργίας ECO	3-63	Προειδοποιητική λυχνία συστήματος εξάτμισης (DPF)	3-58
Ενδεικτική λυχνία λειτουργίας SPORT	3-63	Προειδοποιητική λυχνία συστήματος φόρτισης	3-55
Ενδεικτική λυχνία μεγάλης σκάλας.....	3-61	Προειδοποιητική λυχνία υγρών χειρόφρενου & φρένου	3-51
Ενδεικτική λυχνία μεγάλης σκάλας Smart	3-62	Προειδοποιητική λυχνία φίλτρου καυσίμου.....	3-58
Ενδεικτική λυχνία μικρής σκάλας	3-6	Προειδοποιητική λυχνία χαμηλής πίεσης ελαστικών.....	3-57
Ενδεικτική λυχνία ομίχλης εμπρός.....	3-621	Προειδοποιητική λυχνία χαμηλής στάθμης καυσίμου.....	3-56
Ενδεικτική λυχνία περιοριστή ταχύτητας.....	3-63	Προειδοποιητική λυχνία	3-51
Ενδεικτική λυχνία φλας.....	3-61	Προειδοποιητική λυχνία ζώνης ασφαλείας Κάθισμα οδηγού	2-23
Ένδειξη δείκτη AUTO HOLD.....	3-54	Κάθισμα του συνοδηγού	2-24
Ένδειξη δείκτη AUTO STOP	3-60	Κάθισμα πίσω επιβάτη.....	2-25
Πίσω ενδεικτική λυχνία ομίχλης	3-62		
Προειδοποιητική λυχνία αερόσακου	3-51		
Προειδοποιητική λυχνία αλλαγής λωρίδας κυκλοφορίας (LDWS)	3-64		
Προειδοποιητική λυχνία αυτόματης πέδησης έκτακτης ανάγκης (AEB).....	3-63		

Προειδοποιητική λυχνία κινδύνου	6-2
Προεντατήρας ζώνης ασφαλείας.....	2-28
Προσκέφαλα εμπρός καθισμάτων	
Αφαίρεση / Επανεγκατάσταση	2-17
Ρύθμιση προς τα εμπρός και προς τα πίσω	2-17
Ρύθμιση του ύψους πάνω και κάτω.....	2-16
Προσκέφαλα πίσω καθισμάτων.....	2-19
Ρύθμιση του ύψους πάνω και κάτω.....	2-19
Προσκέφαλο	2-15
Προσκέφαλα εμπρός καθισμάτων	2-16
Προσκέφαλα πίσω καθισμάτων.....	2-19
Πως να χρησιμοποιήσετε αυτό το εγχειρίδιο.....	F-5

P

Ρεζέρβα	
Αντικατάσταση ελαστικού εφεδρικού τροχού ανάγκης.....	7-46
Ρολόι	3-146
Ρύθμιση εμπρός καθίσματος	2-6
Θήκη καθίσματος.....	2-11
Ρύθμιση ισχύος	2-9
Χειροκίνητη ρύθμιση.....	2-7
Ρύθμιση πίσω καθίσματος.....	2-12
Αναδιπλώστε το πίσω κάθισμα.....	2-12
Μεταφορά μακρών/στενών φορτίων	2-14
Ρύθμιση ύψους.....	2-26
Στήριγμα βραχίονα	2-14
Ρυθμιζόμενο/Τηλεσκοπικό τιμόνι.....	3-20
Ρυμούλκηση.....	6-38

Ρυμούλκηση τρέιλερ.....	5-156
-------------------------	-------

Σ

Σε περίπτωση ανάγκης κατά την οδήγηση.....	6-2
Σήμα Φρεναρίσματος Έκτακτης Ανάγκης (ESS)	5-60
Σήματα αλλαγής λωρίδας	3-88
Σημαντικές οδηγίες ασφαλείας.....	2-2
Απόσπαση προσοχής του οδηγού.....	2-2
Διατηρήστε το αυτοκίνητο σε ασφαλή κατάσταση.....	2-3
Ελέγξτε την ταχύτητα σας.....	2-3
Κίνδυνοι αερόσακων	2-2
Πάντα να φοράτε τη ζώνη ασφαλείας	2-2
Περιορίστε τα παιδιά	2-2
Σκασμένο λάστιχο	
Αλλαγή ελαστικού	6-15
Κιτ κινητικότητας ελαστικών (TMK)	6-23, 31
Στατικό φως κάμψης.....	3-92
Σταχοδοχείο.....	3-140
Στήριγμα βραχίονα	2-14
Σύστημα ανίχνευσης τυφλού σημείου (BSD)	5-70
Στήριγμα δαπέδου.....	3-147
Συνδισμένα όργανα, δείτε ταμπλό οργάνων	3-43
Συνιστώμενα λιπαντικά και χωρητικότητες	8-8
Συνιστώμενες πιέσεις κρύων ελαστικών	7-42
Συντήρηση	
Επεξήγηση των στοιχείων της προγραμματισμένης	
συντήρησης.....	7-21
Εργασίες συντήρησης.....	7-6

Ευρετήριο

Κανονικό πρόγραμμα συντήρησης	7-11	Προβολέας και λάμπα θέσης	3-93
Προγραμματισμένη συντήρηση	7-10	Σύστημα κλιματισμού	
Συντήρηση ελαστικών	7-46	Αυτόματο σύστημα κλιματισμού	3-121
Συντήρηση από ιδιοκτήτη.....	7-7	Χειροκίνητο σύστημα κλιματισμού	3-111
Συντήρηση κάτω από αντίξοες συνθήκες χρήσης.....	7-14	Σύστημα μνήμης θέσης οδηγού.....	3-17
Συντήρηση από ιδιοκτήτη	7-7	Ανάκληση θέσεων μνήμης.....	3-17
Συρόμενο υποβραχιόνιο	3-141	Αποθήκευση θέσεων μνήμης.....	3-17
Συσκευή αλλαγής ταχυτήτων	5-37	Λειτουργία εύκολης πρόσβασης.....	3-18
Συσκευή ρύθμισης προβολέων.....	3-91	Σύστημα προστασίας ολίσθησης αποσκευών	3-152
Σύστημα ALARM.....	3-16	Σύστημα Παιδικού καθίσματος (CRS).....	2-34
Σύστημα Immobilizer	3-10	Αγκίστρωση άνω πρόσδεσης, αγκίστρωση ISOFIX	2-38
Σύστημα ISG (Idle stop and go)	5-62	Ασφαλίζοντας ένα σύστημα παιδικού καθίσματος με	
Σύστημα αντιμπλοκαρίσματος φρένων (ABS)	5-53	"ISOFIX Anchorage System".....	2-39
Σύστημα αυτόματου ξεθαμπώνοντα.....	3-135	Ασφαλίζοντας ένα σύστημα παιδικού καθίσματος με	
Σύστημα ελέγχου CRUISE.....	5-124	Ιμάντα Πρόσδεσης.....	2-40
Σύστημα ελέγχου εκπομπών αναθυμιάσεων καυσίμου.....	7-105	Ασφαλίζοντας ένα σύστημα παιδικού καθίσματος με	
Σύστημα ελέγχου εκπομπών καυσαερίων	7-106	ζώνη τριών σημείων	2-42
Σύστημα ελέγχου εκπομπών στροφαλοθαλάμου	7-105	Έγκαθιστώντας Σύστημα Παιδικού Καθίσματος.....	2-37
Σύστημα ελέγχου καυσαερίων	7-105	Ενισχυτικά καθίσματα	2-37
Σύστημα ελέγχου εκπομπών αναθυμιάσεων	7-105	Επιλέγοντας Σύστημα Παιδικού Καθίσματος (CRS).....	2-35
Σύστημα ελέγχου εκπομπών καυσαερίων	7-106	Σύστημα Παιδικού Καθίσματος με μέτωπο μπροστά.....	2-36
Σύστημα ελέγχου εκπομπών στροφαλοθαλάμου	7-105	Σύστημα Παιδικού Καθίσματος με μέτωπο πίσω	2-36
Σύστημα ελέγχου ορίου ταχύτητας	5-122	Σύστημα πολυμέσων	4-2
Σύστημα επιτήρησης πίεσης ελαστικών (TPMS)	6-8	Audio / Video / Navigation system	4-5
Σύστημα Ήχου / Βίντεο / Πλοήγησης.....	4-5	Aux, USB και iPod.....	4-2
Σύστημα καλωσορίσματος	3-92	Bluetooth® Wireless Technology hands-free	4-5
Εσωτερική λάμπα	3-93	Κεραία.....	4-3
Λάμπα Puddle.....	3-96	Χειριστήριο ηχοσυστήματος στο τιμόνι.....	4-4
Λαμπτήρας χειρολαβής πόρτας	3-93		

Σύστημα προειδοποίησης απόκλισης από τη λωρίδα κυκλοφορίας (LDWS).....	5-114
Σύστημα προειδοποίησης οδηγού (DAA).....	5-118
Σύστημα συναγερμού κλοπής.....	3-16
Σύστημα υποβοήθησης εκκίνησης σεανηφόρα (HAC).....	5-60
Σύστημα υποβοήθησης παραμονής στη λωρίδα (LKAS).....	5-105
Σύστημα υποβοήθησης παρκαρίσματος.....	3-106
Σύστημα φρένων.....	5-41
Auto hold.....	5-49
Δείκτης φθοράς δισκόφρενων.....	5-42
Διαχείριση ευστάθειας οχήματος (VSM).....	5-58
Ηλεκτρονικό Χειρόφρενο (EPB).....	5-44
Ηλεκτρονικός Έλεγχος Ευστάθειας (ESC).....	5-55
Καλές πρακτικές φρεναρίσματος.....	5-61
Σήμα φρεναρίσματος ανάγκης (ESS).....	5-60
Σύστημα αντιμπλοκαρίσματος φρένων (ABS).....	5-53
Υποβοήθηση ελέγχου εκκίνησης σεανηφόρα (HAC).....	5-60
Φρένα ισχύος.....	5-41
Χειρόφρενο (χειροκίνητο).....	5-42

T

Ταμπλό οργάνων.....	3-43
Έλεγχος οθόνης LCD.....	3-71
Ένδειξη Αλλαγής Ταχύτητας.....	3-50
Ένδειξη θέσης αυτόματου κιβωτίου.....	3-48
Λειτουργία ρυθμίσεων χρήστη.....	3-75
Λειτουργία υποβοήθησης.....	3-74

Λειτουργία υπολογιστή ταξιδιού.....	3-73
Λειτουργίες οθόνης LCD.....	3-72
Μετρητές και μεζούρες.....	3-45
Προειδοποιητικές και ενδεικτικές λυχνίες.....	3-51
Προειδοποιητικά μηνύματα.....	3-65
Φωτισμός ταμπλό οργάνων.....	3-44
Ταχύμετρο.....	3-45
Τιμόνι	
Ηλεκτρικά υποβοηθούμενο τιμόνι (EPS).....	3-19
Θερμαινόμενο τιμόνι.....	3-21
Κόρνα.....	3-21
Ρυθμιζόμενο / Τηλεσκοπικό τιμόνι.....	3-20
Υδραυλικό τιμόνι.....	3-19
Τροποποίηση αυτοκινήτου.....	F-10
Υαλοκαθαριστήρες.....	3-98

Y

Υαλοκαθαριστήρες και πλυστική.....	3-97
Αυτόματος πίσω υαλοκαθαριστήρας.....	3-100
Πλυστική παρμπρίζ.....	3-99
Πίσω υαλοκαθαριστήρας και διακόπτης πλυστικής.....	3-100
Υαλοκαθαριστήρες.....	3-98
Υγρά	
Υγρά πλυστικής.....	7-30
Υγρά φρένων/συμπλέκτη.....	7-29
Υγρό πλυστικής.....	7-30
Υγρά φρένων/συμπλέκτη.....	7-29
Υδραυλικό τιμόνι.....	3-19

Ευρετήριο

Υπηρεσίες συντήρησης	7-6
Υποδοχή κινητού τηλεφώνου	3-144
Υπολογιστής ταξιδιού.....	3-79
Εμφάνιση συσσωρευμένης πληροφορίας	3-81
Μέση οικονομία καυσίμου	3-80
Οθόνη πληροφοριών οδήγησης.....	3-81
Στιγμαία οικονομία καυσίμου.....	3-80
Ψηφιακό ταχύμετρο	3-82

Φ

Φίλτρο αέρα κλιματισμού	7-33
Φίλτρο καυσίμου	
Αντικατάσταση δοχείου φίλτρου καυσίμου	7-31
Αποστράγγιση του νερού από το φίλτρο καυσίμου ..	7-31
Φλας.....	3-88
Φορτίο και ικανότητα ταχύτητας ελαστικών	8-6
Φρένα ισχύος	5-41
Φροντίδα	
Φροντίδα ελαστικών.....	7-41
Φροντίδα εσωτερικού	7-104
Φροντίδα εξωτερικής όψης.....	7-99
Φροντίδα εμφάνισης.....	7-99
Εσωτερική φροντίδα.....	7-104
Εξωτερική φροντίδα	7-99
Φώτα ημέρας (DRL).....	3-91
Φωτεινή ένδειξη	3-51
Φωτισμος	3-83
Έξυπνη μεγάλη σκάλα.....	3-85

Θέση προβολέα.....	3-84
Θέση θέσης φώτων	3-84
Θέση φώτων AUTO.....	3-83
Λειτουργία εξοικονόμησης μπαταρίας	3-90
Λειτουργία καθυστέρησης προβολέα	3-90
Λειτουργία μεγάλης σκάλας.....	3-84
Μπροστινός προβολέας ομίχλης.....	3-88
Πίσω προβολέας ομίχλης.....	3-89
Σήματα αλλαγής λωρίδας	3-88
Στατικό φως κάμψης.....	3-92
Συσκευή στάθμισης προβολέων	3-91
Φλας.....	3-881
Φώτα ημέρας (DRL).....	3-91
Φωτισμός στον πίνακα οργάνων, βλέπε φωτισμό στο ταμπλό οργάνων.....	3-44
Φως χώρου αποσκευών	3-95

X

Χειμερινή οδήγηση.....	5-151
Αντιολισθητικές αλυσίδες.....	5-152
Ελαστικά χιονιού	5-151
Χειμερινές προφυλάξεις	5-153
Χειροκίνητο σύστημα ελέγχου κλιματισμού	3-111
Έλεγχος εισαγωγής αέρα	3-114
Έλεγχος θερμοκρασίας.....	3-114
Έλεγχος ταχύτητας ανεμιστήρα.....	3-115
Επιλογή λειτουργίας	3-112
Ετικέτα ψυκτικού κλιματισμού	3-120



Θέρμανση και κλιματισμός.....	3-112
Κλιματισμός.....	3-116
Συντήρηση του συστήματος	3-118
Χώρος κινητήρα	7-3

Ψ

Ψυκτικό.....	7-26
Ψυκτικό κινητήρα.....	7-26
Ψυκτικό υγρό, βλέπε ψυκτικό κινητήρα	7-26

